



Großwinkelmann
www.growi.de



Zaun- und Torsysteme 2019/20

Ihr Spezialist rund um den Zaun- und Torbau



Growi® – ganz schön sicher!

Sicherheit sorgt für ein gutes Gefühl - sowohl im privaten Bereich als auch in professionellem Umfeld. Verlässlicher Objektschutz und eine ansprechende Optik der Zaun- und Toranlagen mögen dabei zunächst wie ein Widerspruch klingen. Die perfekte Balance zwischen Objektsicherung und stilvoller Umzäunung gelingt jedoch mit unseren facettenreichen Zaunsystemen. Zum Beispiel mit unserem beliebten Frontgitterzaun vom Typ „Rhein“ – den gibt es, wie alle unsere Zauntypen, auch als Drehflügel- und Schiebetorvariante.

Wer es besonders sicher mag, der findet bei uns alles zum Thema Objektschutz von der Zackenleiste bis hin zum Stacheldrahtabweiser. Auch moderne Technik hilft ihnen bei der Zutrittskontrolle sowohl bei privaten, als auch bei gewerblichen Gebäuden. Von der Kamera bis zur Fernsteuerung bieten wir Ihnen ein umfassendes Sortiment an elektronischen Hilfsmitteln für die Absicherung Ihres Geländes.

Umfassend präsentiert sich auch unser erweitertes Pfostensortiment für Doppelstab-Gittermatten. Vielfältige Optik in verschiedenen Preisklassen lässt Ihren individuellen Gestaltungsmöglichkeiten freien Lauf. Auch beim Thema Sichtschutz sind Ihren Ideen keine Grenzen gesetzt. Mit unseren Variationen aus Stein, Glas, Blech oder sogar einer Kombination aus diesen Elementen wird Ihr heimischer Garten zu einem Rückzugsort zum Wohlfühlen. Gern unterstützen wir Sie bei der Auswahl des richtigen Sichtschutzes für Ihr Wohnzimmer im Grünen!

Wir haben in diesem Katalog ein umfassendes Sortiment für Sie zusammengetragen. Wir bieten Ihnen gerne Beratung, Planung und Umsetzung aus einer Hand an, damit Sie Ästhetik und Sicherheit optimal kombinieren können.

Mit freundlichem Gruß



Frank Hesse

Geschäftsführer



Folgen Sie uns:
facebook.de/growizaun

ALLES AUF EINEN BLICK



FEINER EINTRITT!



INHALT

HAUS & GARTEN

Drahtzaun	6
Gitterzaun	10
Universaltor	32
Drehflügelor	38
Drehflügelor mit Sonderfüllungen	44
Zierzaun	60
Stilzaun	82
Frontgitterzaun	106
Alu-Exklusivzaun	124

SICHTSCHUTZ

Gabionen	138
Gabionen-Körbe	142
Lochblech	147
Designblech	148
Kassettenblech	150
Glas	152

OBJEKTSICHERUNG

Schranken	160
Drehkreuzanlagen	170
Schiebetor	176
Schiebetor mit Sonderfüllungen	186
Teleskoptor	192
Liftgate	200
Kommunikationssäulen	206

INFORMATIONEN

Service	212
Referenzen	222





DRAHTZAUN

Maschendraht

8

Zubehör

9



Maschendrahtzaun mit Rohrpfählen, grün beschichtet

DER MASCHENDRAHTZAUN

Das kunststoffummantelte Viereck-Geflecht in grün wird im Alltag vielfach verwendet. Mit einer Drahtstärke von 2,8 mm und einer Maschenweite von 50 x 50 mm ist er der Klassiker unter den Gartenzäunen.

In Kombination mit den unterschiedlichen Materialien gestalten Sie Ihren individuellen Zaun. Die Rollenlänge beträgt 25 Meter.

VIERECK-GEFLECHT



Geflechthöhe	Maschenweite 50 x 50 mm
800 mm	62,30
1000 mm	77,10
1250 mm	97,20
1500 mm	116,20
1750 mm	136,20
2000 mm	155,20

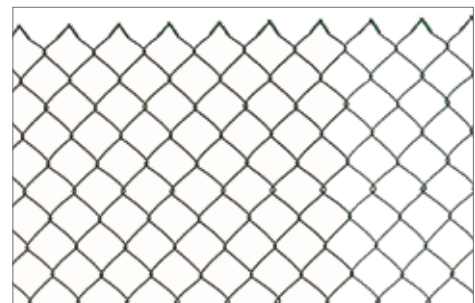

ROHRPFAHL UND ROHRPFAHLSTREBE



Rohrpfahl für Maschendrahtzaun, verzinkt und grün beschichtet	42 mm Ø	48 mm Ø
Geflechthöhe 800 mm	16,90	-
Geflechthöhe 1000 mm	19,70	-
Geflechthöhe 1250 mm	23,00	-
Geflechthöhe 1500 mm	24,80	-
Geflechthöhe 1750 mm	-	32,80
Geflechthöhe 2000 mm	-	35,60

Rohrpfahlstrebe für Maschendrahtzaun, verzinkt und grün beschichtet	
1500 mm L x 34 mm Ø	21,80
2000 mm L x 34 mm Ø	26,80
2500 mm L x 42 mm Ø	35,60



ROHRPFAHL-ZUBEHÖR

Gelenkschelle aus Edelstahl	1	Preis
42 mm		4,60
48 mm		5,00
60 mm		5,70
76 mm		6,70

Gelenkkappe aus Alu	2	
34 mm		4,50
42 mm		5,20
60 mm		5,50
76 mm		6,80

Kunststoffkappe	3	
42 mm		0,80
48 mm		1,00
60 mm		1,10
76 mm		1,30

Drahtspanner feuerverzinkt	4	0,85
Drahtspanner grün beschichtet	5	1,10
Spanndrahthalter aus PVC mit Edelstahl-Hakenstift	6	1,50



SPANN- UND BINDEDRAHT

Spanndraht 3,8 mm, kunststoffummantelt grün	Preis
55 m-Rolle	10,90
110 m-Rolle	17,90

Bindedraht 2,0 mm, kunststoffummantelt grün	
50 m-Rolle	4,60
100 m-Rolle	7,70



GROWI-SPEZIALBETON/FERTIGMÖTEL

Growi®-Spezialbeton eignet sich hervorragend zum schnellen Einbetonieren von Zaunpfosten, Torpfählen, Fahnenstangen sowie für kleinere Fundamente (nicht für Beton- oder Stahlbetonanwendungen nach DIN EN 206-1 / DIN 1045-2). Körnung: 0-8 mm, Verarbeitungszeit: Erhärtung beginnt nach ca. 15 min., Verarbeitungstemperatur: > 5° C, Ergiebigkeit: ca. 13 Liter Frischmörtel je 25 kg-Sack, frostbeständig nach Erhärten, Chloridgehalt des Frischmörtels: < 0,10 M. - %.

Growi®-Spezialbeton/Fertigmörtel	Preis
25 kg-Sack	5,30
1 Palette (42 Sack à 25 kg)	209,00





GITTERZAUN UND TORE

Informationen	13
Pfostenvarianten	14
Doppelstab leicht/schwer	21
Ballfangzaun	22
Sicherheit	26
Sichtschutzstreifen	28
Zubehör	30
Universaltor leicht	32
Universaltor medium	34
Universaltor schwer / Zubehör	36



Modell Wapel schwer mit Pfosten Typ (F), anthrazit pulverbeschichtet



Modell Wapel leicht mit Pfosten Typ (K), anthrazit pulverbeschichtet



IHR ZAUN VON NEBENAN

Gitterzäune aus verzinktem Stahl sind vielseitig, praktisch, langlebig und universell einsetzbar als Abtrennung zwischen zwei Grundstücken. Sie dienen als Abgrenzung zur Straßenfront oder auch als Sichtschutz in Kombination mit Gabionen und Sichtschutzstreifen. Gitterzäune werden sowohl im privaten Umfeld als auch zur Sicherung von Industrieobjekten genutzt.

Die verschweißten Gitterelemente können sowohl in feuerverzinkter Ausführung als auch in verzinkter und zusätzlich pulverbeschichteter Variante eingesetzt werden.

Doppelstab-Gittermatten werden aus zwei waagerechten Drähten mit 8 mm Durchmesser und einem senkrechten Draht mit 6 mm Durchmesser gefertigt. Bei den leichten Doppelstabmatten verwenden wir 6 mm-Drähte in Kombination mit 5 mm starken senkrechten Drähten.

Die Doppelstab-Gittermatten gibt es in verschiedenen Höhen von 630 – 2430 mm, die Breite ist immer 2500 mm. Die verschiedenen Pfostensysteme erlauben Ihnen einen optimalen Einsatz für alle örtlichen Gegebenheiten. Spezielle Ecklösungen, Verbinder und Verschraubungen runden das umfangreiche Programm ab.

RAL-Sonderfarben

Sie wollen Ihrem Grundstück einen besonderen Ausdruck verleihen? Dann suchen Sie sich ganz einfach Ihren individuellen Wunschfarbton aus der RAL-Palette aus!

Standard-Farben



RAL 7016
Anthrazit



RAL 6005
Moosgrün

Sonderfarben in RAL oder in DB-Tönen auf Anfrage



Modell Wapel leicht mit Pfosten Typ (D), anthrazit pulverbeschichtet

Unsere Pfosten-Systeme:

Für unsere Doppelstabmatten leicht und schwer bieten wir Ihnen verschiedene Pfostensysteme an. Ob mit Klemmlasche, Flachleiste, Deckleiste oder mit unserem besonders stabilen Sichtschutzpfosten bieten wir Ihnen eine komplett durchdachte Lösung an. Für Höhenabstufung im unebenen Gelände empfehlen wir die Pfosten mit Deckleiste (D) bzw. mit Flachleiste (F), um das Gefälle auszugleichen. Der Sichtschutz-Pfosten Typ (D), ist durch seinen erhöhten Querschnitt besonders geeignet für Doppelstabmatten ab einer Höhe von 1600 - 2400 mm mit eingeflochtenen Sichtschutz-Streifen.

Die Sichtschutz-Streifen finden Sie auf Seite 29.

Pfosten

- Pfosten 60 x 40 mm mit Klemmlaschen Typ (K)
- Pfosten 60 x 40 mm mit Deckleiste Typ (D)
- Pfosten 60 x 40 mm mit Flachleiste Typ (F)
- Pfosten 60 x 40 mm mit Flachleiste und Bodenplatte (FB)
- Pfosten 60 x 40 mm mit Plättchen Typ (P)
- Verschraubung mit Edelstahlschrauben M8

ZAUNPFOSTEN TYP (K) KLEMMLASCHE

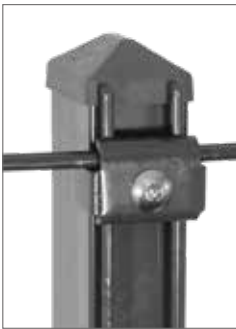

TECHNISCHE INFORMATIONEN

- Pfosten 60 x 40 mm mit Klemmlaschen Typ (K)
- Verschraubung mit Edelstahlschrauben M8
- Abdeckkappe aus Kunststoff
- Mehrpreis für Eckpfosten + 25 %

Standard-Farben



RAL 7016 Anthrazit



RAL 6005 Moosgrün

MODELL WAPEL TYP (K)

Zaunhöhe	630 mm	830 mm	1030 mm	1230 mm	1430 mm	1630 mm	1830 mm	2030 mm	2230 mm	2430 mm
Pfostenlänge	1000 mm	1300 mm	1500 mm	1700 mm	2000 mm	2200 mm	2400 mm	2600 mm	3000 mm	3200 mm
Feuerverzinkt										
Preis pro Pfosten	23,60	26,90	30,10	31,10	38,70	43,00	45,10	51,60	56,00	58,10
Beschichtet										
Preis pro Pfosten	24,30	27,70	30,90	32,10	39,80	44,30	46,50	53,20	57,20	63,60

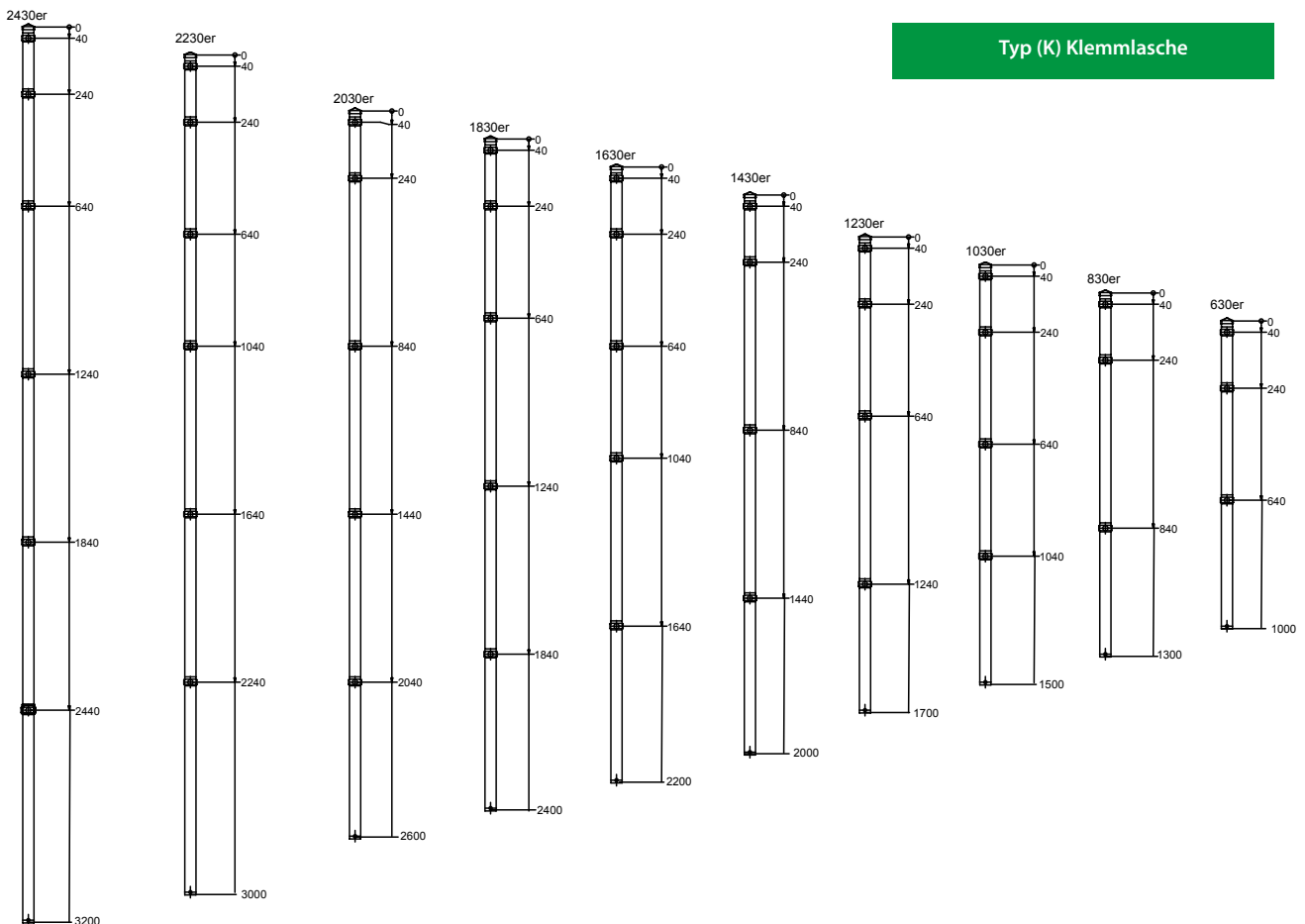

ZAUNPFOSTEN TYP (D) DECKLEISTE



TECHNISCHE INFORMATIONEN

- Pfosten 60 x 40 mm mit Deckleiste Typ (D)
- Verschraubung mit Edelstahlschrauben M8
- Abdeckkappe aus Kunststoff
- Mehrpreis für Eckpfosten + 25 %

Standard-Farben



RAL 7016 Anthrazit RAL 6005 Moosgrün

MODELL WAPEL TYP (D)

Zaunhöhe	630 mm	830 mm	1030 mm	1230 mm	1430 mm	1630 mm	1830 mm	2030 mm	2230 mm	2430 mm
Pfostenlänge	1000 mm	1300 mm	1500 mm	1700 mm	2000 mm	2200 mm	2400 mm	2600 mm	3000 mm	3200 mm

Feuerverzinkt

Preis pro Pfosten	28,60	35,00	39,20	42,40	50,90	55,10	59,40	63,60	70,00	74,20
-------------------	-------	-------	-------	-------	-------	-------	-------	-------	-------	-------

Beschichtet

Preis pro Pfosten	29,40	36,00	40,40	43,60	52,30	56,80	61,10	65,50	70,90	77,70
-------------------	-------	-------	-------	-------	-------	-------	-------	-------	-------	-------

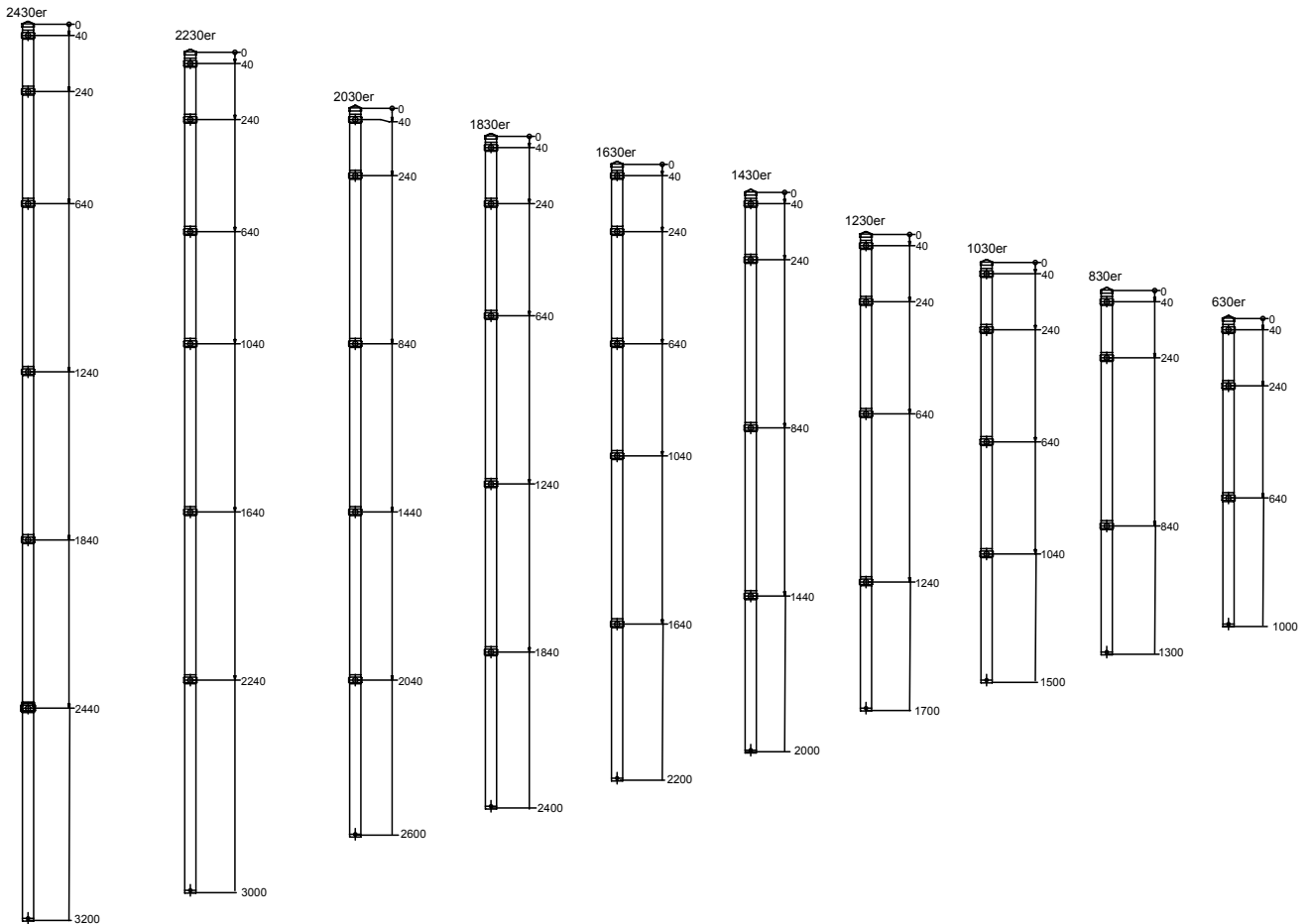

ZAUNPFOSTEN TYP (F) FLACHEISENLEISTE 40 X 5 MM



TECHNISCHE INFORMATIONEN

- Pfosten 60 x 40 mm mit Kunststoffsockel und Flachleiste Typ (F)
- Verschraubung mit Edelstahlschrauben M8
- Mehrpreis für Eckpfosten + 25 %

Standard-Farben



RAL 7016 Anthrazit

RAL 6005 Moosgrün

MODELL WAPEL TYP (F)

Zaunhöhe	630 mm	830 mm	1030 mm	1230 mm	1430 mm	1630 mm	1830 mm	2030 mm	2230 mm	2430 mm
Pfostenlänge	1000 mm	1300 mm	1500 mm	1700 mm	2000 mm	2200 mm	2400 mm	2600 mm	3000 mm	3200 mm

Feuerverzinkt

Preis pro Pfosten	29,00	35,50	39,80	43,00	51,60	55,90	60,30	64,50	71,00	75,20
-------------------	-------	-------	-------	-------	-------	-------	-------	-------	-------	-------

Beschichtet

Preis pro Pfosten	29,90	36,50	40,90	44,20	53,10	57,70	62,00	66,50	71,90	78,90
-------------------	-------	-------	-------	-------	-------	-------	-------	-------	-------	-------

Typ (F) Flacheisenleiste 40 x 5 mm

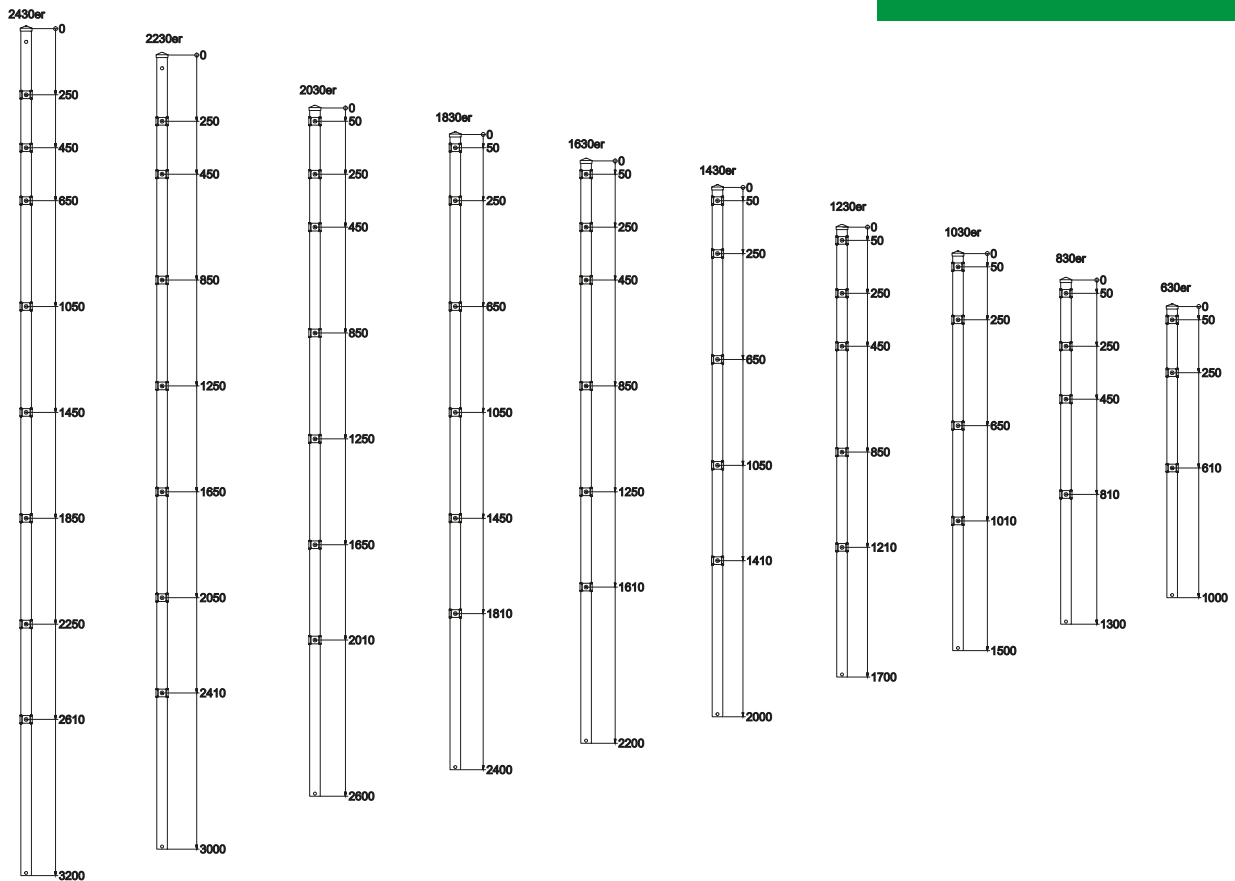

ZAUNPFOSTEN TYP (P) MIT EDELSTAHLPLÄTTCHEN



TECHNISCHE INFORMATIONEN

- Pfosten 60 x 40 mm mit Kunststoff-Sockel und Edelstahlplättchen (Typ P)
- Verschraubung mit Edelstahlschrauben M8
- Abdeckkappe aus Kunststoff
- Mehrpreis für Eckpfosten + 25 %

Standard-Farben



RAL 7016 Anthrazit



RAL 6005 Moosgrün

MODELL WAPEL TYP (P)

Zaunhöhe	630 mm	830 mm	1030 mm	1230 mm	1430 mm	1630 mm	1830 mm	2030 mm	2230 mm	2430 mm
Pfostenlänge	1000 mm	1300 mm	1500 mm	1700 mm	2000 mm	2200 mm	2400 mm	2600 mm	3000 mm	3200 mm

Feuerverzinkt

Preis pro Pfosten	23,60	26,90	30,10	31,10	38,70	43,00	45,10	51,60	56,00	58,10
-------------------	-------	-------	-------	-------	-------	-------	-------	-------	-------	-------

Beschichtet

Preis pro Pfosten	24,30	27,70	30,90	32,10	39,80	44,30	46,50	53,20	57,20	63,60
-------------------	-------	-------	-------	-------	-------	-------	-------	-------	-------	-------

Typ (P) Plättchen

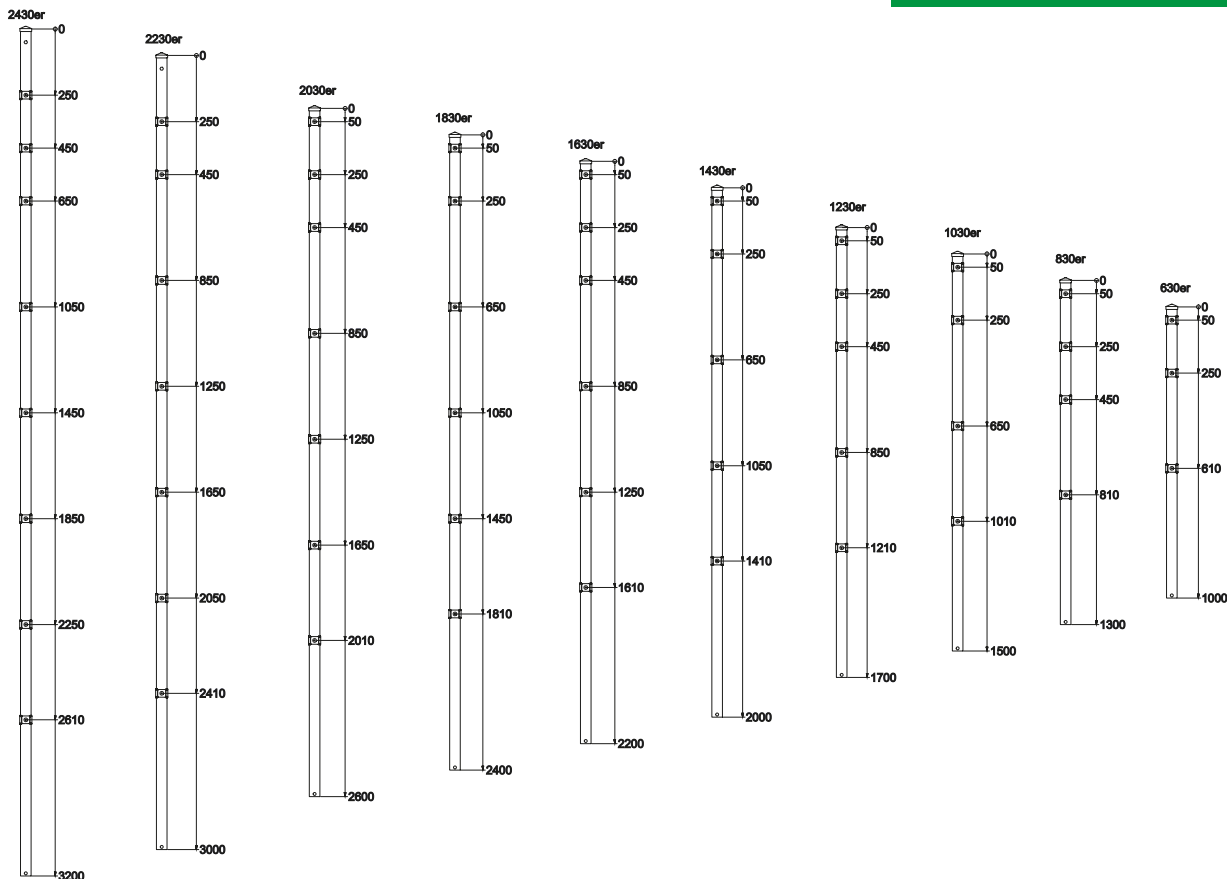

ZAUNPFOSTEN TYP (FB) FLACHEISENLEISTE 40 X 5 MM MIT ANGESCHWEISSTER BODENPLATTE 120 X 120 MM



TECHNISCHE INFORMATIONEN

- Pfosten 60 x 40 mm mit Kunststoffsockel und Flachleiste Typ (FB)
- Verschraubung mit Edelstahlschrauben M8
- Mehrpreis für Eckpfosten + 25 %

Standard-Farben



RAL 7016 Anthrazit



RAL 6005 Moosgrün

MODELL WAPEL TYP (FB)

Zaunhöhe	630 mm	830 mm	1030 mm	1230 mm	1430 mm	1630 mm	1830 mm	2030 mm
Pfostenlänge	680 mm	880 mm	1080 mm	1280 mm	1480 mm	1680 mm	1880 mm	2080 mm

Feuerverzinkt

Preis pro Pfosten	45,90	55,50	59,70	63,00	71,60	75,90	80,20	86,10
-------------------	-------	-------	-------	-------	-------	-------	-------	-------

Beschichtet

Preis pro Pfosten	49,90	56,50	60,90	64,20	73,10	77,60	82,00	88,10
-------------------	-------	-------	-------	-------	-------	-------	-------	-------

Typ (FB) Flacheisenleiste mit angeschweißter Bodenplatte

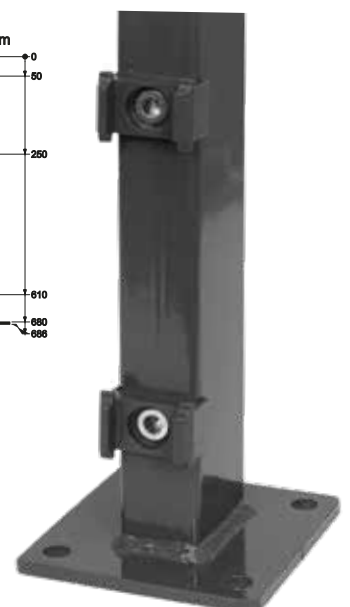
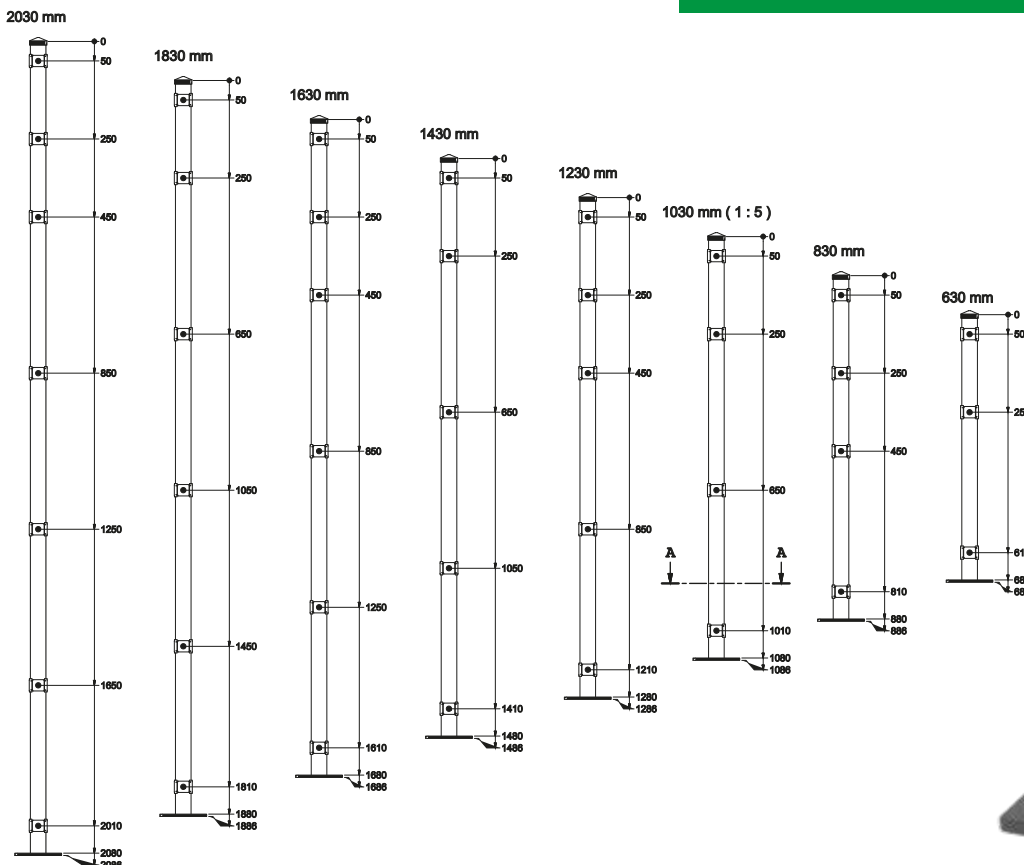



Modell Wapel schwer mit Pfosten Typ (D), anthrazit pulverbeschichtet

DER DOPPELSTAB LEICHT

Der leichte Doppelstab-Zaun eignet sich perfekt für privathäusliche Einfriedungen und einfache Umzäunungen im Industriebereich. Die Matten bieten einen soliden Schutz gegen unbefugten Zutritt und grenzen wirksam Grundstücke voneinander ab. Durch die Verwendung von 2 waagerechten Drähten mit einem Durchmesser von 6 mm ist diese Gittermatte eine günstige Einstiegsvariante.

Bei der Montage ist es möglich, die Gittermatten am Ende der Zaunstrecke einfach abzuschneiden und zu kürzen. Schnittstellen können mit Zinkfarbe, bzw. Farbspray nachgearbeitet werden.

Doppelstabmatte leicht

- Drahtstärke senkrecht: 5 mm
- Drahtstärke waagerecht doppelt: 6 mm
- Mattenlänge: 2510 mm
- Überstand der senkrechten Drähte: 30 mm
- Maschenweite: 50 x 200 mm
- Feuerverzinkung nach DIN EN ISO 1461 oder
- Beschichtung nach RAL-Standard- oder Sonderfarben

Sonderfarben in RAL oder in DB-Tönen auf Anfrage

DER DOPPELSTAB SCHWER

Gittermatten vom Typ Wapel schwer zeichnen sich durch Stabilität und Robustheit aus. Die waagerechten Drähte haben einen Durchmesser von 8 mm. Diese Gittermatten sind heute gleichermaßen bei privaten Immobilienbesitzern wie auch bei industriellen Einsätzen beliebt. Egal ob zum Umzäunen Ihres Gartens oder zum Abgrenzen im Fußballstadion – der Doppelstabzaun ist der Gitterzaun schlechthin. Die feuerverzinkte oder verzinkt und beschichtete Ausführung ist stabil, gegen Korrosion geschützt und eine Investition für die Zukunft.

Doppelstabmatte schwer

- Drahtstärke senkrecht: 6 mm
- Drahtstärke waagrecht doppelt: 8 mm
- Mattenlänge: 2510 mm
- Überstand der senkrechten Drähte: 30 mm
- Maschenweite: 50 x 200 mm
- Feuerverzinkung nach DIN EN ISO 1461 oder
- Beschichtung nach RAL-Standard- oder Sonderfarben

Sonderfarben in RAL oder in DB-Tönen auf Anfrage

MODELL WAPEL LEICHT

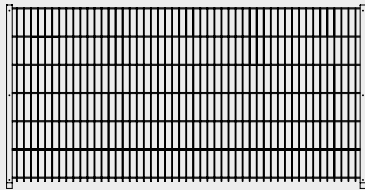

Gittermatten mit enger Maschung auf Anfrage

Zaunhöhe	630 mm	830 mm	1030 mm	1230 mm	1430 mm	1630 mm	1830 mm	2030 mm	2230 mm	2430 mm
Zaunbreite	2500 mm	2500 mm	2500 mm	2500 mm	2500 mm	2500 mm	2500 mm	2500 mm	2500 mm	2500 mm
Feuerverzinkt										
Preis pro Element	30,00	36,30	42,60	48,90	56,20	63,60	74,10	80,40	89,90	95,10
Beschichtet										
Preis pro Element	36,30	44,70	47,80	55,20	64,60	74,10	79,40	86,70	95,10	101,40

MODELL WAPEL SCHWER

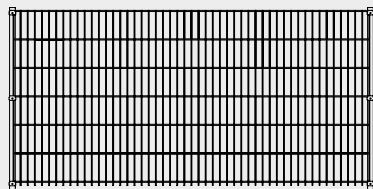

Gittermatten mit enger Maschung auf Anfrage

Zaunhöhe	630 mm	830 mm	1030 mm	1230 mm	1430 mm	1630 mm	1830 mm	2030 mm	2230 mm	2430 mm
Zaunbreite	2500 mm	2500 mm	2500 mm	2500 mm	2500 mm	2500 mm	2500 mm	2500 mm	2500 mm	2500 mm
Feuerverzinkt										
Preis pro Element	40,50	48,90	58,30	67,80	77,30	87,80	95,10	105,60	116,10	131,90
Beschichtet										
Preis pro Element	48,90	59,40	63,60	74,10	84,60	95,10	105,60	116,10	126,60	137,10

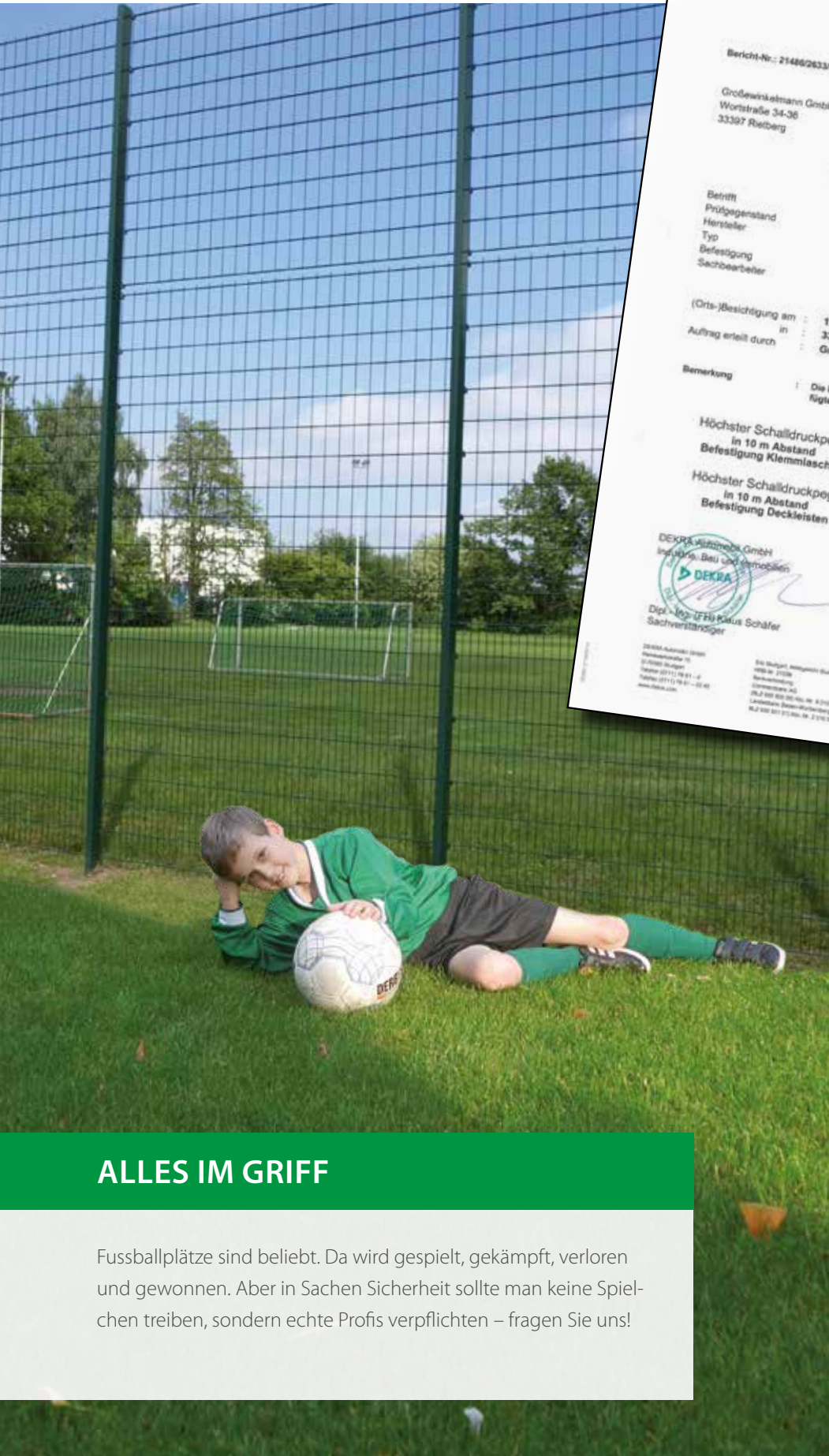

ALLES IM GRIFF

Fussballplätze sind beliebt. Da wird gespielt, gekämpft, verloren und gewonnen. Aber in Sachen Sicherheit sollte man keine Spielchen treiben, sondern echte Profis verpflichten – fragen Sie uns!

Von der Champions League bis hin zur Kreisliga. Ob nun die Allianz Arena in München oder der Bolzplatz in Kirchdornberg - Ballfangzäune sind praktisch und machen Sinn. Als kompetenter Partner helfen wir bei der Planung und freuen uns über Ihre Anfrage. Denn das Runde muss im Eckigen bleiben.

Mit Growi®-Ballfangzäunen kommt Lärm nur noch von der Fantribüne! Unsere Konstruktion zeichnet sich durch eine geringe Geräuschemission aus – und das hat uns die DEKRA nach einer Lärmmessung auch bescheinigt.

Jahrelange Erfahrung bei der Ausstattung von Stadien machen uns zum richtigen Ansprechpartner für Planung und Realisierung auch umfangreicherer Projekte.



Der Audi-Sportpark (FC Ingolstadt 04) wird mit Zäunen und Toren von Growi® gesichert.



Growi®-Tore, Geländer und Doppelstab-Zaun in der Rhein-Neckar-Arena in Sinsheim.



Growi®-Tore, Geländer und Doppelstab-Zaun in der Continental-Arena in Regensburg.



Um ein Spiel in der Münchener Allianz Arena verfolgen zu können, muss man vorher durch Tore aus dem Hause Großbewinkelmann.



Ballfangzaun, 6 m hoch in grün pulverbeschichtet

Unsere stabilen Ballfangzäune sind mit variablen Höhen und unterschiedlichen Maschungen erhältlich. Ihre vielfältigen Einsatzgebiete reichen von Sport- und Spielplätzen bis hin zu großen Fußball-Stadien. Der Zaun verhindert durch seine Höhe zuverlässig, dass Bälle in den Straßenverkehr, ins Wohngebiet oder in den Zuschauerbereich gelangen. Die feuerverzinkte oder verzinkt und beschichtete Ausführung ist stabil, gegen Korrosion geschützt und eine Investition für die Zukunft. Die hohen Zaunpfosten halten die Gitterelemente fest und sorgen für ein einheitliches Erscheinungsbild.

BALLFANG-PFOSTEN

Feuerverzinkt

Zaunhöhe	3000 mm	4000 mm	5000 mm	6000 mm
Pfostenlänge	3800 mm	4850 mm	6000 mm	7000 mm
Querschnitt	80/40/3 mm	100/40/3 mm	120/40/3 mm	120/40/3 mm
Preis pro Pfosten	114,00	155,00	218,00	239,00

Beschichtet

Zaunhöhe	3000 mm	4000 mm	5000 mm	6000 mm
Pfostenlänge	3800 mm	4850 mm	6000 mm	7000 mm
Querschnitt	80/40/3 mm	100/40/3 mm	120/40/3 mm	120/40/3 mm
Preis pro Pfosten	135,00	187,00	249,00	280,00

Alle Ballfangpfosten inkl. Flacheisen 40/5 mm, Kunststoffauflageböcken und Lamellenstopfen.

Pfosten

- Kunststoff-Halter im Abstand von 200 mm mit durchgehender Flachleiste 40 x 5 mm
- Verschraubung mit Edelstahlschrauben M8
- Abdeckkappe aus Kunststoff
- Ecklösungen mit Spezialpfosten
- Feuerverzinkung nach DIN EN ISO 1461
- Beschichtung nach RAL-Standard- oder Sonderfarben*

Verwendbar nur mit Wapel schwer mit Zaunhöhe bis 2000 mm Maschung 50/200, darüber Maschung 100/200. Profile gültig für Windzone II inkl. Vereisung. Profile für andere Windzonen, Installationen mit Netz und anderen Maschungen auf Anfrage.



Ballfangzaun, 6 m hoch in grün pulverbeschichtet

**MODELL
WAPEL SCHWER
MASCHUNG
50/200**

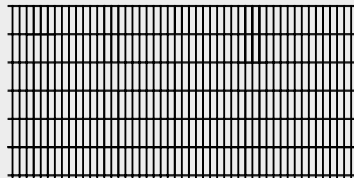

Feuerverzinkt

Zaunhöhe	1030 mm	2030 mm
Zaunbreite	2500 mm	2500 mm
Preis pro Element	58,30	105,60

Beschichtet

Preis pro Element	63,60	116,10
--------------------------	--------------	---------------

**MODELL
WAPEL SCHWER
MASCHUNG
100/200**

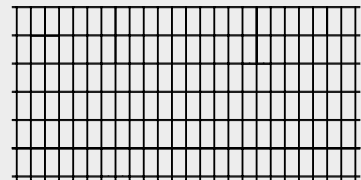

Feuerverzinkt

Zaunhöhe	1030 mm	2030 mm
Zaunbreite	2500 mm	2500 mm
Preis pro Element	50,40	90,30

Beschichtet

Preis pro Element	54,60	98,70
--------------------------	--------------	--------------

Doppelstabmatte Maschung 50/200

- Drahtstärke senkrecht: 6 mm
- Drahtstärke waagerecht doppelt: 8 mm
- Mattenlänge: 2510 mm
- Überstand der senkrechten Drähte: 30 mm
- **Maschenweite: 50 x 200 mm**
- Feuerverzinkung nach DIN EN ISO 1461 oder
- Beschichtung nach RAL-Standard- oder Sonderfarben*

Doppelstabmatte Maschung 100/200

- Drahtstärke senkrecht: 6 mm
- Drahtstärke waagerecht doppelt: 8 mm
- Mattenlänge: 2510 mm
- Überstand der senkrechten Drähte: 30 mm
- **Maschenweite: 100 x 200 mm**
- Feuerverzinkung nach DIN EN ISO 1461 oder
- Beschichtung nach RAL-Standard- oder Sonderfarben*



STACHELDRAHTABWEISER

<p>Stacheldrahtabweiser aus Stahl 90° für Pfosten 60 x 40 mm, 90° mit drei Bohrungen Feuerverzinkt</p>		<p>Preis</p> <p>13,90</p>
<p>Stacheldrahtabweiser aus Stahl 90° für Pfosten 60 x 40 mm, 90° mit drei Bohrungen Beschichtet</p>		<p>15,90</p>

Standard-Farben



RAL 7016 Anthrazit



RAL 6005 Moosgrün

<p>Stacheldrahtabweiser aus Stahl 45° für Pfosten 60 x 40 mm, 45° mit drei Bohrungen Feuerverzinkt</p>		<p>Preis</p> <p>13,90</p>
<p>Stacheldrahtabweiser aus Stahl 45° für Pfosten 60 x 40 mm, 45° mit drei Bohrungen Beschichtet</p>		<p>15,90</p>

<p>Stacheldrahtabweiser aus Stahl Typ Y 2 x 45° für Pfosten 60 x 40 mm, 2 x 45° mit drei Bohrungen Feuerverzinkt</p>		<p>Preis</p> <p>24,90</p>
<p>Stacheldrahtabweiser aus Stahl Typ Y 2 x 45° für Pfosten 60 x 40 mm, 2 x 45° mit drei Bohrungen Beschichtet</p>		<p>29,90</p>





<p>Gittermattenabwinkelung Mehrpreis</p>	<p>Preis</p> <p>21,00</p>
---	----------------------------------



DER STACHELDRAHT

Stacheldrahtzaun und Natodrähte sind zur mechanischen Sicherung geeignet. Durch die Anordnung der Spitzen und Haken erhalten Sie eine zusätzliche Sicherheit für Ihr Objekt. Der Stacheldraht ist verzinkt oder auch zusätzlich in kunststoffummantelt erhältlich. Er wird oftmals an Holzpfählen befestigt und kann als Abwehrzaun für große und kleine Tiere benutzt werden. Außerdem dient der Stacheldraht zur optimalen Sicherheit für gewerbliche Flächen in Kombination mit einseitigen oder beidseitigen Y-Auslegern, wo er in ein oder drei Reihen als zusätzlicher Einbruchschutz bzw. Übersteigenschutz eingesetzt wird.

STACHELDRAHT

		Stacheldraht grün (Drahtstärke x Rollenlänge) 2,8 mm x 200 m	Preis 1 59,00
		Stacheldraht verzinkt (Drahtstärke x Rollenlänge) 1,7 mm x 250 m 1,7 mm x 500 m	2 52,50 99,00
		Natodraht verzinkt Ø 450 mm, 56 Windungen Ø 700 mm, 56 Windungen Ø 1000 mm, 56 Windungen	3 63,90 86,90 119,00





Sichtschutz-Pfosten Typ (D), anthrazit pulverbeschichtet mit Doppelstabmatte Modell Wapel schwer mit Sichtschutzstreifen in anthrazit und steingrau.

SICHTSCHUTZPFOSTEN TYP (D) DECKLEISTE



TECHNISCHE INFORMATIONEN

- Pfosten mit Deckleiste Typ (D)
- Verschraubung mit Edelstahlschrauben M8
- Abdeckkappe aus Kunststoff
- Mehrpreis für Eckpfosten + 25 %

Standard-Farben



RAL 7016 Anthrazit



RAL 6005 Moosgrün

MODELL WAPEL SICHTSCHUTZ TYP (D)

Zaunhöhe	1630 mm	1830 mm	2030 mm	2230 mm	2430 mm
Pfostenlänge	2200 mm	2400 mm	2600 mm	3000 mm	3200 mm
Querschnitt	80/40/2 mm	80/40/2 mm	100/40/2 mm	100/40/2 mm	100/40/2 mm
Feuerverzinkt					
Preis pro Pfosten	66,40	70,60	82,30	88,60	92,80
Beschichtet					
Preis pro Pfosten	68,10	72,40	84,20	89,50	96,30

SICHTSCHUTZSTREIFEN FÜR DOPPELSTAB

Sichtschutzstreifen aus PE sind 190 mm breit und sind beidseitig mit einer Struktur versehen.

Farben:

Grün ähnlich RAL 6005 Anthrazit ähnlich RAL 7016
Steingrau ähnlich RAL 7030 Schwarz ähnlich RAL 9004



Sichtschutzstreifen für Doppelstabzaun

Preis pro lfdm. für PE-Sichtschutzstreifen	2,20
Preis pro lfdm. für das Einflechten der Streifen in die Gittermatte	3,10

Preis pro Rolle (50 m)	93,50
------------------------	--------------

Edelstahlklemmen zur Befestigung der Streifen an der Gittermatte	0,25
--	-------------

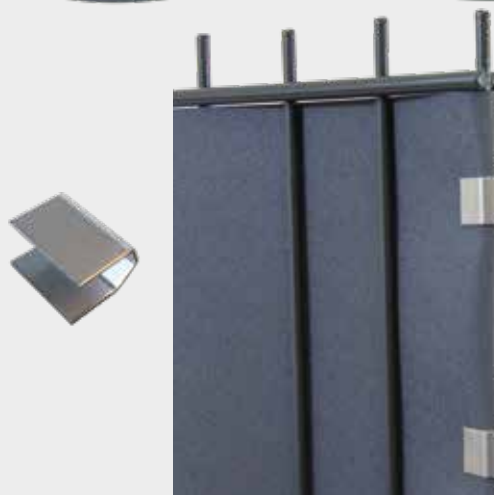

BEFESTIGUNGSSATZ SICHTSCHUTZ FÜR DREHTORE

Befestigungssatz Drehtor 1-flg. für PVC-Sichtschutzstreifen	Preis 62,90
- 2 Paar Leisten inkl. Schrauben	
- Feuerverzinkung nach DIN EN ISO 1461	

Befestigungssatz Drehtor 1-flg. für PVC-Sichtschutzstreifen	79,90
- 2 Paar Leisten inkl. Schrauben	
- Feuerverzinkung nach DIN EN ISO 1461 und Beschichtung nach RAL-Standard	

Befestigungssatz Drehtor 2-flg. für PVC-Sichtschutzstreifen	124,90
- 4 Paar Leisten inkl. Schrauben	
- Feuerverzinkung nach DIN EN ISO 1461	

Befestigungssatz Drehtor 2-flg. für PVC-Sichtschutzstreifen	144,90
- 4 Paar Leisten inkl. Schrauben	
- Feuerverzinkung nach DIN EN ISO 1461 und Beschichtung nach RAL-Standard	



BODENPLATTEN FÜR GROWI®-PFOSTEN 60 X 40 MM

Angeschweißte Boden-/Dübelplatten für besonders stabile Befestigungen. Wahlweise als quadratische Grundplatte in drei Abmessungen oder als Winkelkonsole laut Skizze.

Wichtige Zusatzinformation:

Bitte fügen Sie das ausgefüllte technische Datenblatt Ihrer Angebotsanfrage oder Bestellung bei, welches Sie unter www.growi.de/bodenplatten finden.

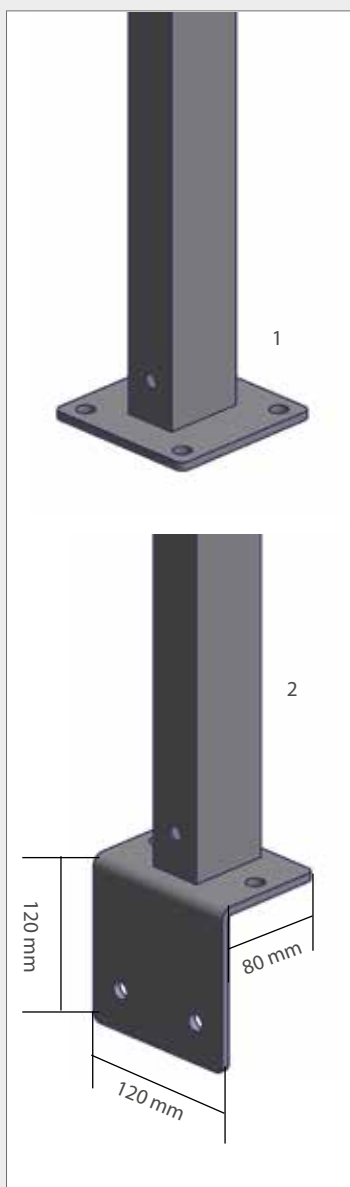
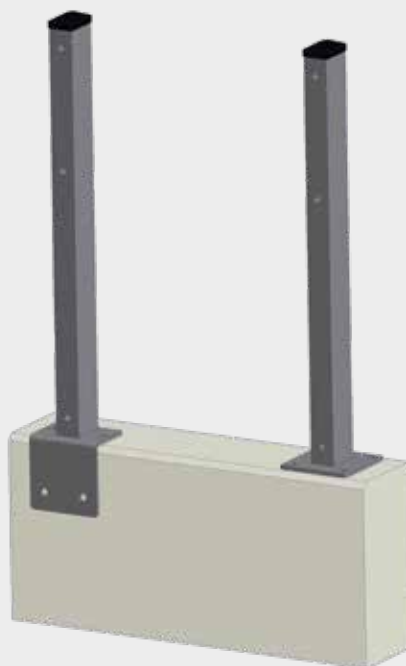

Bodenplatte 120 x 120 mm für Pfosten 60 x 40 mm, angeschweißt
Mehrpreis Bodenplatte 120 x 120 x 6 mm

1 Preis
22,60

Bodenplatte 150 x 150 mm für Pfosten 60 x 40 mm, angeschweißt
Mehrpreis Bodenplatte 150 x 150 x 8 mm

24,90

Bodenplatte 200 x 200 mm für Pfosten 60 x 40 mm, angeschweißt
Mehrpreis Bodenplatte 200 x 200 x 10 mm

27,90

L-Klaue für Pfosten 60 x 40 mm, angeschweißt
Mehrpreis L-Klaue 120/120 x 80 x 6 mm

2
31,50

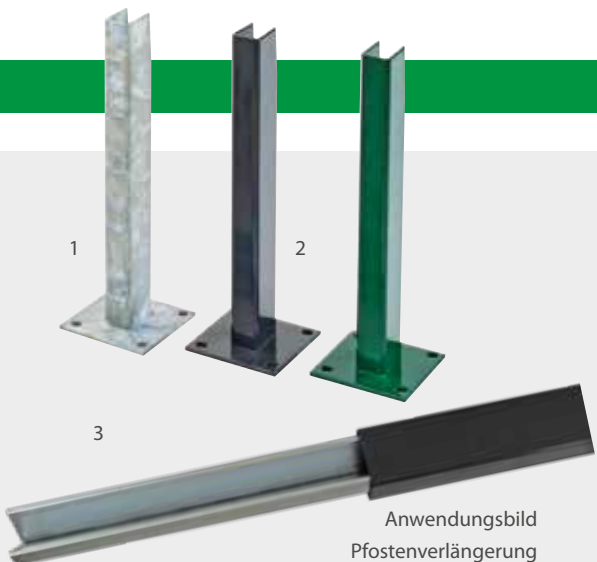

Anwendungsbild
Pfostenverlängerung

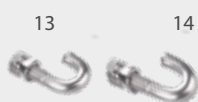
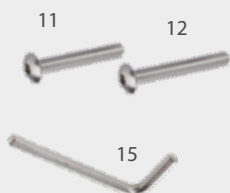
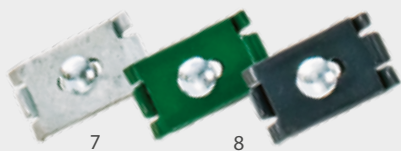
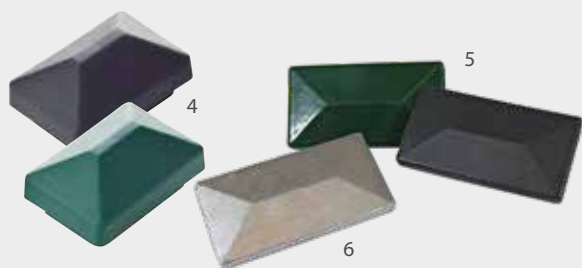

Bodenplatte 120 x 120 mm zum Aufdübeln, lose		Preis
Bodenplatte für Pfosten 60 x 40 mm, verzinkt	1	17,20
Bodenplatte für Pfosten 60 x 40 mm, beschichtet	2	19,90

Bodenplatte 150 x 150 mm zum Aufdübeln, lose (ab einer Zaunhöhe von 2000 mm)		
Bodenplatte für Pfosten 60 x 40 mm, verzinkt		19,20
Bodenplatte für Pfosten 60 x 40 mm, beschichtet		21,90

Pfostenverlängerung für Pfosten 60 x 40 mm		
490 mm lang	3	7,60
970 mm lang		11,50

KS-Abdeckkappe 60 x 40 mm		
schwarz oder grün	4	0,80

Alu-Abdeckkappe 60 x 40 mm		
anthrazit oder grün	5	2,70
natur	6	1,90

Growi®-Eckverbinder 2-tlg.		
verzinkt	7	4,50
beschichtet	8	7,70

Growi®-Wandbefestigung 2-tlg.		
verzinkt	9	7,90
beschichtet	10	8,40

Flachkopfschraube Edelstahl		
8 x 50 mm Pfosten	11	0,60
8 x 60 mm Pfosten	12	0,60

Kleinteile		
Hakenschrauben 8 x 30 mm inkl. Abrissmutter (für Gittermatte Wapel leicht)	13	2,60
Hakenschrauben 8 x 40 mm inkl. Abrissmutter (für Gittermatte Wapel schwer)	14	2,70
Abrissmutter einzeln (o. Abb.)		0,80
Innesechskantschlüssel 5,5 mm	15	1,20

Farbspray (RAL 7016, RAL 6005)		
150 ml	16	11,90
400 ml	17	14,90

Growi®-Spezialbeton/Fertigmörtel		
25 kg-Sack	18	5,30
1 Palette (42 Sack à 25 kg)		209,00

Growi®-Spezialbeton eignet sich hervorragend zum schnellen Einbetonieren von Zaunpfosten, Torpfählen, Fahnenstangen sowie für kleinere Fundamente (nicht für Beton- oder Stahlbetonanwendungen nach DIN EN 206-1 / DIN 1045-2). Körnung: 0-8 mm, Verarbeitungszeit: Erhärtung beginnt nach ca. 15 min., Verarbeitungstemperatur: > 5° C, Ergiebigkeit: ca. 13 Liter Frischmörtel je 25 kg-Sack, frostbeständig nach Erhärten, Chloridgehalt des Frischmörtels: < 0,10 M. - %.

DAS UNIVERSALTOR LEICHT

Neu bei uns im Sortiment: das Universaltor in leichter Ausführung. Unser einflügeliges Tor ist die preiswerte, aber dennoch robuste Alternative zu unserem Industrietor. Durch den Verzicht auf einen umliegenden Rohrahmen fügt sich dieses Torsystem harmonisch in Ihre Zaunanlage ein und rundet diese somit vollständig ab.

Als Torpfosten dienen 60/40/2 mm-Pfosten mit Flacheisen 40/4 mm, die mit zusätzlichen Bohrungen zur Befestigung von Torbändern und Anschlag vorbereitet werden. Die in die Flügelstreben eingeschweißte 8/6/8 mm-Doppelstabmatte verleiht dem neuen Torsystem die nötige Quer- und Verwindungssteifigkeit.

Universaltor leicht

- Rahmen links und rechts aus Vierkantrrohr
- Torfüllung mit Doppelstabmatte: 8 / 6 / 8 mm
- Maschenweite: 50 x 200 mm
- Rechteckpfosten: 60 x 40 mm
- Vorgerichtet für Profilzylinder 31/31 mm
- Verstellbare Hängen M 12
- Alu-Drückergarnitur
- Anschlagleiste
- DIN links und rechts verwendbar
- Feuerverzinkung nach DIN EN ISO 1461
- Beschichtung nach RAL-Standardfarben

TORHÖHEN PASSEND
ZUR ZAUNHÖHE!

Standard-Farben



RAL 7016
Anthrazit



RAL 6005
Moosgrün

Universaltor leicht, anthrazit pulverbeschichtet





Hier finden Sie unsere Aufbauanleitung als Video.

UNIVERSALTOR LEICHT 1-FLÜGELIG

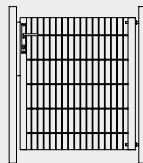

Feuerverzinkt

Höhe	800 mm	1000 mm	1200 mm	1400 mm	1600 mm	1800 mm	2000 mm
Lichte Breite							
1000 mm	229,00	249,00	269,00	289,00	309,00	329,00	359,00

Beschichtet

1000 mm	289,00	299,00	329,00	359,00	379,00	409,00	449,00
---------	--------	--------	--------	--------	--------	--------	--------

DAS UNIVERSALTOR MEDIUM

Neu bei uns im Sortiment: das Universaltor in Ausführung „medium“. Unser einflügeliges Tor ist die preiswerte, aber dennoch robuste Alternative zu unserem Industrietor. Durch den umliegenden Rohrrahmen ist dieses Tor stabil und filigran zugleich.

Als Torpfosten dienen 60/40/2 mm-Pfosten mit Flacheisen 40/4 mm, die mit zusätzlichen Bohrungen zur Befestigung von Torbändern und Anschlag vorbereitet werden. Die in die Flügelstreben eingeschweißte 8/6/8 mm-Doppelstabmatte verleiht dem neuen Torsystem die nötige Quer- und Verwindungssteifigkeit.

Universaltor medium

- Rahmen umlaufend aus Vierkantrohr
- Torfüllung mit Doppelstabmatte: 8 / 6 / 8 mm
- Maschenweite: 50 x 200 mm
- Rechteckpfosten: 60 x 40 mm
- Vorgerichtet für Profilzylinder 31/31 mm
- Verstellbare Hängen M 12
- Alu-Drückergarnitur
- Anschlagleiste
- DIN links und rechts verwendbar
- Feuerverzinkung nach DIN EN ISO 1461
- Beschichtung nach RAL-Standardfarben

TORHÖHEN PASSEND
ZUR ZAUNHÖHE!

Standard-Farben



RAL 7016
Anthrazit



RAL 6005
Moosgrün

Universaltor medium, anthrazit pulverbeschichtet





Hier finden Sie unsere Aufbauanleitung als Video.

UNIVERSALTOR MEDIUM 1-FLÜGELIG

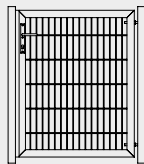

SICHTSCHUTZSTREIFEN AUF SEITE 29

Feuerverzinkt

Höhe	800 mm	1000 mm	1200 mm	1400 mm	1600 mm	1800 mm	2000 mm
Lichte Breite 1000 mm	269,00	289,00	309,00	329,00	349,00	369,00	399,00

Beschichtet

1000 mm	329,00	339,00	369,00	399,00	419,00	449,00	489,00
---------	--------	--------	--------	--------	--------	--------	--------

**UNIVERSALTOR
SCHWER
1-FLÜGELIG**

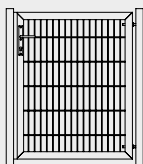

Feuerverzinkt

Höhe	800 mm	1000 mm	1200 mm	1400 mm	1600 mm	1800 mm	2000 mm
Lichte Breite							
1125 mm	393,00	414,00	436,00	470,00	502,00	535,00	557,00
1325 mm	426,00	447,00	470,00	502,00	535,00	568,00	589,00
1575 mm	458,00	480,00	502,00	535,00	568,00	601,00	622,00
2125 mm	535,00	557,00	578,00	611,00	644,00	676,00	699,00

Beschichtet

1125 mm	436,00	458,00	491,00	535,00	578,00	622,00	655,00
1325 mm	470,00	502,00	541,00	589,00	633,00	676,00	709,00
1575 mm	513,00	545,00	589,00	633,00	684,00	732,00	764,00
2125 mm	611,00	655,00	694,00	742,00	797,00	851,00	884,00



Universaltor schwer, 1-flügelig, anthrazit

DAS UNIVERSALTOR SCHWER

Growi® Universaltoranlagen sind unsere meistverkauften Drehflügelanlagen. Diese Tore sind sowohl als DIN links oder DIN rechts-Anschlag zu verwenden, ebenso können diese Tore in jeder x-beliebigen Variante als Doppeltore kombiniert werden. Auch die Kombination von asymmetrischen Toranlagen ist möglich.

Universaltor schwer

- Rahmen aus Vierkantrrohr: 60 x 40 mm
- Torfüllung mit Doppelstabmatte: 8 / 6 / 8 mm
- Maschenweite: 50 x 200 mm
- Quadratrohrpfosten: 80 x 80 mm
- Vorgerichtet für Profilzylinder 31/31 mm
- Verstellbare Hängen M 16
- Alu-Drückergarnitur
- Anschlagleiste
- DIN links und rechts verwendbar
- Feuerverzinkung nach DIN EN ISO 1461
- Beschichtung nach RAL-Standard- oder Sonderfarben
- Alle Einzelflügel auch asymmetrisch kombinierbar

Universaltor, schwer, 2-flügelig, verzinkt



UNIVERSALTOR SCHWER 2-FLÜGELIG

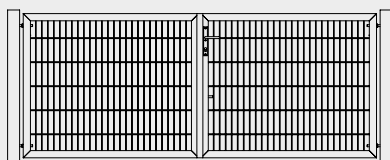

SICHTSCHUTZSTREIFEN AUF SEITE 29

Feuerverzinkt

Höhe	800 mm	1000 mm	1200 mm	1400 mm	1600 mm	1800 mm	2000 mm
Lichte Breite							
2155 mm	742,00	786,00	830,00	895,00	961,00	1.026,00	1.070,00
2355 mm	775,00	819,00	863,00	928,00	994,00	1.059,00	1.103,00
2605 mm	807,00	851,00	895,00	961,00	1.026,00	1.092,00	1.136,00
2805 mm	841,00	884,00	928,00	994,00	1.059,00	1.125,00	1.169,00
3055 mm	874,00	917,00	961,00	1.026,00	1.092,00	1.157,00	1.201,00
3355 mm	907,00	950,00	994,00	1.059,00	1.125,00	1.190,00	1.234,00
3605 mm	939,00	982,00	1.026,00	1.092,00	1.157,00	1.223,00	1.267,00
4155 mm	1.026,00	1.070,00	1.113,00	1.179,00	1.245,00	1.311,00	1.354,00

Beschichtet

2155 mm	819,00	874,00	939,00	1.026,00	1.113,00	1.201,00	1.267,00
2355 mm	851,00	907,00	972,00	1.059,00	1.146,00	1.234,00	1.300,00
2605 mm	895,00	961,00	1.040,00	1.136,00	1.223,00	1.311,00	1.376,00
2805 mm	928,00	994,00	1.073,00	1.169,00	1.256,00	1.344,00	1.409,00
3055 mm	982,00	1.048,00	1.136,00	1.223,00	1.323,00	1.419,00	1.485,00
3355 mm	1.015,00	1.081,00	1.169,00	1.256,00	1.356,00	1.452,00	1.518,00
3605 mm	1.048,00	1.113,00	1.201,00	1.288,00	1.389,00	1.485,00	1.550,00
4155 mm	1.179,00	1.267,00	1.346,00	1.442,00	1.550,00	1.660,00	1.725,00

ZUBEHÖR FÜR UNIVERSALTOR SCHWER

	Preis verzinkt	Preis beschichtet	
Bodenplatte, 150 x 150 mm, für Pfosten 80 x 80 mm, zum Aufdübeln, lose	1	21,90	25,00
Zaunanschlussleiste zum Anschrauben	2		
800 mm		16,70	18,80
1000 mm		18,80	21,90
1200 mm		21,90	25,00
1400 mm		25,00	30,20
1600 mm		27,10	31,20
1800 mm		29,20	33,30
2000 mm		31,20	37,50
Hoppe-Drückergarnitur	3	Stückpreis	22,60
Hakenschrauben 8 x 30 mm inkl. Abrissmutter (für Gittermatte Wapel leicht)	4	Stückpreis	2,60
Hakenschrauben 8 x 40 mm inkl. Abrissmutter (für Gittermatte Wapel schwer)	5	Stückpreis	2,70
Mehrpreis Kaba-Zylinder (o. Abb.)		Stückpreis	23,00
Profilzylinder 31/31 mm, gleichschließend	6	Stückpreis	16,40
Profilzylinder 31/31 mm, nicht gleichschließend (o. Abb.)		Stückpreis	14,50





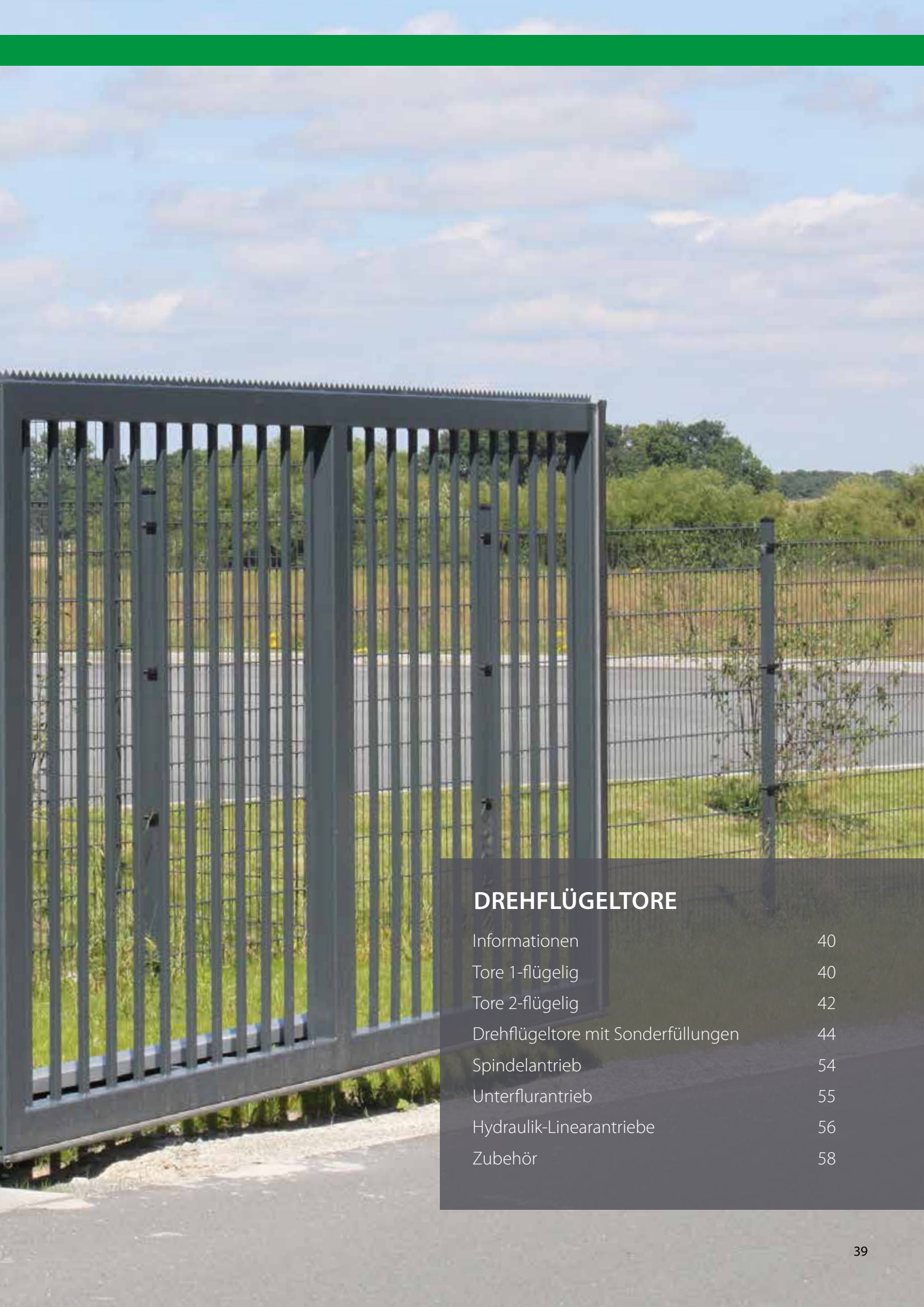

DREHFLÜGELTORE

Informationen	40
Tore 1-flügelig	40
Tore 2-flügelig	42
Drehflügeltore mit Sonderfüllungen	44
Spindelantrieb	54
Unterflurantrieb	55
Hydraulik-Linearantriebe	56
Zubehör	58

SICHER EINTRETEN

Unsere einflügelige Drehtorvariante bietet nicht nur zuverlässigen Schutz durch ihre hochwertige Verarbeitung, sondern wird durch die vielfältigen Gestaltungsmöglichkeiten zur optimalen Verbindung von Sicherheit und Individualität. Neben den Standard-Torfüllungen fertigen wir auf Wunsch auch Füllungen aus Lochblech, Holz oder Glas.

Toranlage

- Rahmen aus Rechteckrohr
- Quadratrohrpfosten aus Stahl
- Durchbiegesicher und verwindungssteif
- Pfosten auf Wunsch mit Zaunanschlussleiste
- Vorgerichtet für Profilzylinder
- Verstellbare Hängen
- Alu-Drückergarnitur
- Torfüllung: Doppelstab-Gittermatte oder Quadratrohr-Stabfüllung zum gleichen Preis
- **Optional mit Sonderfüllung, siehe Seite 44**
- Feuerverzinkung nach DIN EN ISO 1461
- Beschichtung nach RAL-Standard- oder Sonderfarben*

DREHFLÜGELTOR 1-FLÜGELIG

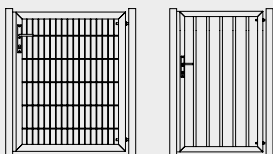

DURCHGREIFSCHUTZ AUF SEITE 59

Feuerverzinkt

Höhe	800 mm	1000 mm	1200 mm	1400 mm	1600 mm	1800 mm	2000 mm
Lichte Breite							
1000 mm	578,00	599,00	631,00	664,00	706,00	760,00	781,00
1500 mm	653,00	685,00	717,00	771,00	835,00	878,00	921,00
2000 mm	760,00	803,00	846,00	910,00	953,00	1.006,00	1.049,00
2500 mm	835,00	899,00	953,00	1.017,00	1.081,00	1.156,00	1.221,00
3000 mm	910,00	985,00	1.006,00	1.135,00	1.210,00	1.274,00	1.349,00
3500 mm	1.006,00	1.092,00	1.156,00	1.242,00	1.328,00	1.553,00	1.660,00
4000 mm	1.167,00	1.274,00	1.371,00	1.488,00	1.585,00	1.703,00	1.810,00
4500 mm	1.263,00	1.371,00	1.499,00	1.606,00	1.713,00	1.820,00	1.938,00
5000 mm	1.338,00	1.467,00	1.585,00	1.703,00	1.831,00	1.949,00	2.153,00
5500 mm	1.703,00	1.853,00	1.981,00	2.110,00	2.260,00	2.474,00	2.602,00
6000 mm	1.788,00	1.928,00	2.078,00	2.238,00	2.377,00	2.602,00	2.752,00

Beschichtet

Höhe	800 mm	1000 mm	1200 mm	1400 mm	1600 mm	1800 mm	2000 mm
Lichte Breite							
1000 mm	621,00	653,00	696,00	749,00	803,00	856,00	889,00
1500 mm	717,00	771,00	824,00	878,00	964,00	1.017,00	1.081,00
2000 mm	846,00	910,00	974,00	1.060,00	1.124,00	1.199,00	1.263,00
2500 mm	942,00	1.028,00	1.113,00	1.210,00	1.296,00	1.403,00	1.499,00
3000 mm	1.038,00	1.146,00	1.199,00	1.360,00	1.478,00	1.574,00	1.681,00
3500 mm	1.156,00	1.285,00	1.381,00	1.510,00	1.638,00	1.895,00	2.035,00
4000 mm	1.338,00	1.499,00	1.638,00	1.788,00	1.928,00	2.088,00	2.249,00
4500 mm	1.467,00	1.617,00	1.788,00	1.949,00	2.099,00	2.260,00	2.431,00
5000 mm	1.563,00	1.735,00	1.906,00	2.078,00	2.270,00	2.442,00	2.699,00
5500 mm	1.938,00	2.153,00	2.345,00	2.527,00	2.731,00	3.010,00	3.202,00
6000 mm	2.045,00	2.260,00	2.474,00	2.688,00	2.892,00	3.192,00	3.406,00

Hinweis: Weitere Abmessungen in den jeweiligen Ausführungen auf Anfrage möglich!



Drehflügeltor mit Stabfüllung, anthrazit pulverbeschichtet, optional mit Zackenleiste



Drehflügeltor mit Stabfüllung, anthrazit pulverbeschichtet, optional mit Zackenleiste und Durchgreifschutz

HEREIN SPAZIERT

Bei Drehflügeltoren von Großewinkelmann sind Ihren Gestaltungswünschen keine Grenzen gesetzt. Unser zweiflügeliges Tor sichert durch Maßanfertigung zuverlässig und passgenau, egal ob im privaten oder im industriellen Bereich. Eine Beschichtung mit Kunststoffpulver in allen RAL-Farben ist auf Wunsch ebenso möglich wie die individuelle Wahl von Höhe, Breite und Füllung. Gerne realisiert Growi auch Ihre Ideen!

Toranlage

- Rahmen aus Rechteckrohr
- Quadratrohrpfosten aus Stahl
- Durchbiegesicher und verwindungssteif
- Pfosten auf Wunsch mit Zaunanschlussleiste
- Vorgerichtet für Profilylinder
- Verstellbare Hängen
- Alu-Drückergarnitur

- Torfüllung: Doppelstab-Gittermatte oder Quadratrohr-Stabfüllung zum gleichen Preis
- **Optional mit Sonderfüllung, siehe Seite 44**
- Feuerverzinkung nach DIN EN ISO 1461
- Beschichtung nach RAL-Standard- oder Sonderfarben*

DREHFLÜGELTOR 2-FLÜGELIG

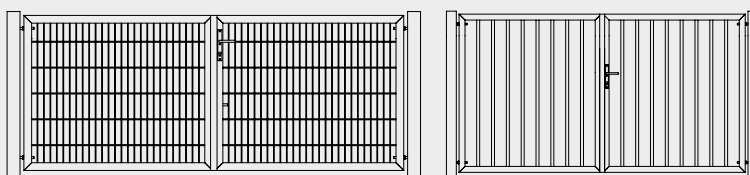

Feuerverzinkt

Höhe	800 mm	1000 mm	1200 mm	1400 mm	1600 mm	1800 mm	2000 mm
Lichte Breite							
3000 mm	899,00	974,00	1.028,00	1.103,00	1.199,00	1.253,00	1.328,00
3500 mm	931,00	1.006,00	1.081,00	1.113,00	1.253,00	1.328,00	1.467,00
4000 mm	974,00	1.038,00	1.124,00	1.199,00	1.317,00	1.392,00	1.531,00
4500 mm	1.060,00	1.146,00	1.231,00	1.328,00	1.467,00	1.553,00	1.649,00
5000 mm	1.135,00	1.231,00	1.328,00	1.424,00	1.596,00	1.692,00	1.799,00
5500 mm	1.253,00	1.371,00	1.488,00	1.596,00	1.703,00	1.820,00	1.928,00
6000 mm	1.328,00	1.446,00	1.574,00	1.703,00	1.820,00	1.938,00	2.056,00
7000 mm	1.392,00	1.542,00	1.671,00	1.799,00	1.928,00	2.056,00	2.206,00
8000 mm	1.585,00	1.735,00	1.885,00	2.035,00	2.206,00	2.345,00	2.495,00
9000 mm	1.853,00	2.024,00	2.217,00	2.388,00	2.581,00	2.763,00	2.945,00
10000 mm	1.992,00	2.206,00	2.399,00	2.602,00	2.806,00	3.020,00	3.224,00

Beschichtet

Höhe	800 mm	1000 mm	1200 mm	1400 mm	1600 mm	1800 mm	2000 mm
Lichte Breite							
3000 mm	1.028,00	1.135,00	1.221,00	1.328,00	1.467,00	1.553,00	1.660,00
3500 mm	1.081,00	1.199,00	1.306,00	1.381,00	1.563,00	1.671,00	1.842,00
4000 mm	1.146,00	1.253,00	1.381,00	1.510,00	1.671,00	1.788,00	1.960,00
4500 mm	1.253,00	1.392,00	1.531,00	1.671,00	1.853,00	1.992,00	2.131,00
5000 mm	1.349,00	1.510,00	1.660,00	1.810,00	2.024,00	2.174,00	2.345,00
5500 mm	1.499,00	1.671,00	1.842,00	2.013,00	2.174,00	2.356,00	2.527,00
6000 mm	1.596,00	1.778,00	1.960,00	2.153,00	2.345,00	2.527,00	2.710,00
7000 mm	1.703,00	1.917,00	2.120,00	2.335,00	2.538,00	2.742,00	2.967,00
8000 mm	1.928,00	2.163,00	2.410,00	2.645,00	2.892,00	3.127,00	3.363,00
9000 mm	2.249,00	2.517,00	2.795,00	3.074,00	3.363,00	3.652,00	3.920,00
10000 mm	2.431,00	2.742,00	3.052,00	3.363,00	3.684,00	3.995,00	4.306,00

Hinweis: Weitere Abmessungen in den jeweiligen Ausführungen auf Anfrage möglich!



Drehflügel, 2-flügelig mit Stabfüllung, moosgrün pulverbeschichtet



Drehflügel 2-flügelig, mit Doppelstabfüllung, moosgrün pulverbeschichtet



GANZ WIE SIE WÜNSCHEN

Wir fertigen Ihnen Ihr Wunschtor. Sie können zwischen verschiedenen Materialien und Beschichtungen wählen. Gerne stehen wir Ihnen bei der kompletten Planung zur Seite.



INDIVIDUELLE TORFÜLLUNG

Auf Basis unseres Industrietores bieten wir Ihnen vier verschiedene Preisgruppen an. So können Sie sich Ihr Traumtor zusammen stellen. Auf Wunsch sind weitere Sonderanfertigungen möglich.

Sicherheit hat bei Growi® immer ein individuelles Gesicht. Aus diesem Grund sind unsere Toranlagen in Ausstattung, Aufbau und Aussehen immer genau das, was Ihren Anforderungen entspricht. Und so gleicht kein Tor dem anderen: Besonders groß, exakt auf Maß, mit einem charakteristischen Design oder oft auch ganz solider Standard - wir bieten Ihnen eine individuelle Kombination aus Sicherheit und Eleganz.

Unabhängig von der Größe muss jedes Tor leicht zu bewegen sein. So bietet Growi® mit unterschiedlichen Antrieben zuverlässige Torsysteme. Abgestimmt auf Größe, Gewicht und die tägliche Beanspruchung sind unsere Produkte auch für starke Belastung optimal ausgelegt.

RAL-Sonderfarben*

Sie wollen Ihrem Grundstück einen besonderen Ausdruck verleihen? Dann suchen Sie sich ganz einfach Ihren individuellen Wunschfarbton aus der RAL-Palette aus!

Standard-Farben*



RAL 6005
Moosgrün



RAL 7016
Anthrazit



1-flügeliges Tor mit waagerechter Stabfüllung **Preisgruppe A**



1-flügeliges Tor mit Glattblechfüllung einseitig **Preisgruppe B**



1-flügeliges Tor mit Lamellenfüllung **Preisgruppe C**



1-flügeliges Tor mit Designblechfüllung **Preisgruppe B**



Toranlage mit beidseitiger Glattblechfüllung **Preisgruppe C**



1-flügeliges Tor mit einseitiger Kassettenfüllung **Preisgruppe B**



PREISGRUPPEN-ÜBERSICHT AB SEITE 50



1-flügeliges Tor mit Klarglas ESG 8 mm satiniert **Preisgruppe B**



2-flügeliges Tor mit Lamellenfüllung **Preisgruppe C**



1-flügeliges Tor mit Streckmetallfüllung **Preisgruppe C**

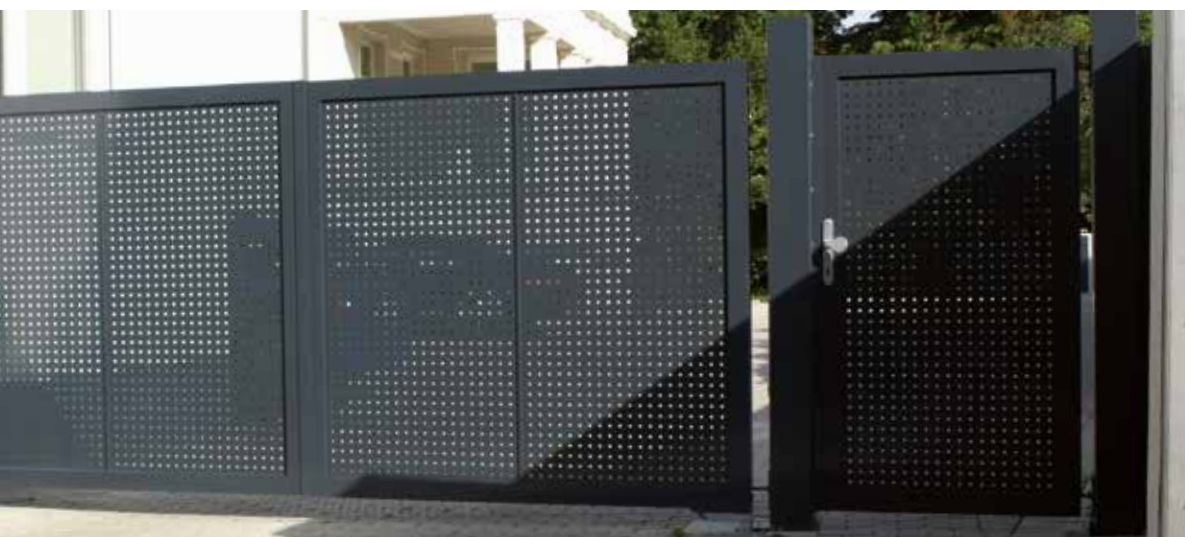

2-flügeliges Tor und Nebeneingangstür mit Lochblechfüllung **Preisgruppe B**



2-flügeliges Tor mit Stehfalzblech **Preisgruppe C**



2-flügeliges schmiedeeisernes Tor **Preisgruppe D**



1-flügeliges Tor mit aufgesetzter Stabfüllung **Preisgruppe B**



1-flügeliges Tor mit waagerechter Stabfüllung **Preisgruppe A**



2-flügeliges Tor mit verzinkter Lochblechfüllung **Preisgruppe B**



2-flügeliges Tor mit unterbrochener Füllung **Preisgruppe A**



1-flügeliges Tor mit Kassettenblechfüllung und waagerechter Sicke **Preisgruppe C**



2-flügeliges Tor mit Blechfüllung **Preisgruppe B**



1-flügeliges Tor links und rechts mit Lochblechfüllung **Preisgruppe B**



2-flügeliges Tor mit veredelter Holzfüllung **Preisgruppe D**

**PREISGRUPPEN-
ÜBERSICHT
AB SEITE 50**



Tor mit waagerechter Stabfüllung

- Mögliche Füllungen:
- 80 x 20 x 2 mm
 - 50 x 20 x 2 mm
 - 30 x 30 x 2 mm
 - Ø 27 x 2,0 mm
 - Ø 16 mm

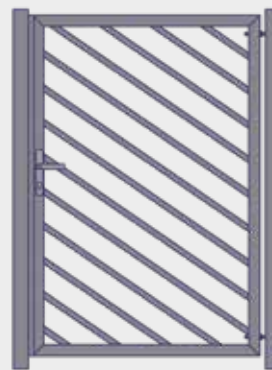

Tor mit diagonaler Stabfüllung

- Mögliche Füllungen:
- 80 x 20 x 2 mm
 - 50 x 20 x 2 mm
 - 30 x 30 x 2 mm
 - Ø 27 x 2,0 mm
 - Ø 16 mm

NATÜRLICH KÖNNEN WIR IHNEN ZUM INDIVIDUELLEN TOR AUCH EINE PASSENDE ZAUNANLAGE ANBIETEN. SPRECHEN SIE UNS AN!



Tor mit unterbrochener Füllung

- Mögliche Füllungen:
- 80 x 20 x 2 mm
 - 50 x 20 x 2 mm
 - 30 x 30 x 2 mm
 - Ø 27 x 2,0 mm
 - Ø 16 mm



Tor mit unterbrochener Füllung

- Mögliche Füllungen:
- 80 x 20 x 2 mm
 - 50 x 20 x 2 mm
 - 30 x 30 x 2 mm
 - Ø 27 x 2,0 mm
 - Ø 16 mm

Preisgruppe A (inkl. Feuerverzinkung und Beschichtung in Standardfarbe)

Höhe	800 mm	1000 mm	1200 mm	1400 mm	1600 mm	1800 mm	2000 mm
Lichte Breite							
1flg.							
1000 mm	824,00	878,00	921,00	985,00	1.060,00	1.124,00	1.167,00
2000 mm	1.103,00	1.199,00	1.285,00	1.392,00	1.478,00	1.574,00	1.660,00
3000 mm	1.371,00	1.499,00	1.574,00	1.788,00	1.928,00	2.056,00	2.195,00
4000 mm	1.778,00	1.970,00	2.153,00	2.345,00	2.527,00	2.742,00	2.935,00
2flg.							
3000 mm	1.349,00	1.488,00	1.606,00	1.745,00	1.906,00	2.024,00	2.163,00
4000 mm	1.499,00	1.649,00	1.810,00	1.960,00	2.174,00	2.335,00	2.560,00
5000 mm	1.778,00	1.970,00	2.163,00	2.356,00	2.645,00	2.838,00	3.052,00
6000 mm	2.088,00	2.324,00	2.560,00	2.817,00	3.052,00	3.299,00	3.534,00
7000 mm	2.238,00	2.506,00	2.774,00	3.042,00	3.309,00	3.577,00	3.845,00
8000 mm	2.527,00	2.838,00	3.138,00	3.449,00	3.759,00	4.059,00	4.370,00

Hinweis: Weitere Abmessungen in den jeweiligen Ausführungen auf Anfrage möglich!



Tor mit Blechfüllung einseitig

Mögliche Füllungen:

- Lochblech
- Glattblech
- Designblech
- Edelstahl gebürstet

Jeweils als Kassette einseitig oder mit Blechhalter im Rahmen montiert

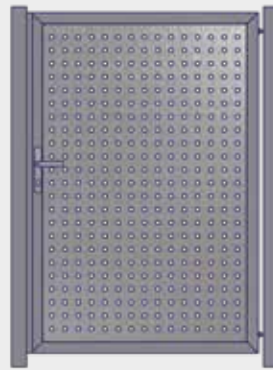

Tor mit Blechfüllung einseitig

Mögliche Füllungen:

- Lochblech
- Glattblech
- Designblech
- Edelstahl gebürstet

Jeweils als Kassette einseitig oder mit Blechhalter im Rahmen montiert

NATÜRLICH KÖNNEN WIR IHNEN ZUM INDIVIDUELLEN TOR AUCH EINE PASSENDE ZAUNANLAGE ANBIETEN. SPRECHEN SIE UNS AN!

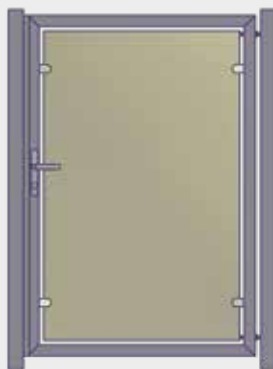

Tor mit Glasfüllung

Mögliche Füllungen:

- Klarglas ESG 8 mm satiniert

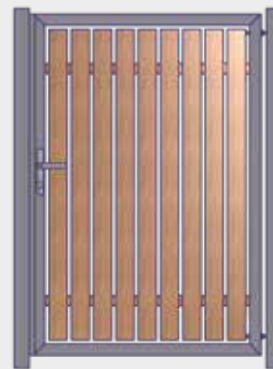

Tor mit Holzfüllung

Mögliche Füllungen:

- 96 x 19 mm
- 120 x 19 mm
- 50 x 19 mm
- Kiefer kdi-grün oder braun
- Lärche geölt

Mit waagerechter oder senkrechter Verlattung

Preisgruppe B (inkl. Feuerverzinkung und Beschichtung in Standardfarbe)

Höhe	800 mm	1000 mm	1200 mm	1400 mm	1600 mm	1800 mm	2000 mm
Lichte Breite							
1flg.							
1000 mm	1.060,00	1.124,00	1.178,00	1.253,00	1.349,00	1.424,00	1.478,00
2000 mm	1.413,00	1.521,00	1.628,00	1.756,00	1.863,00	1.981,00	2.088,00
3000 mm	1.735,00	1.895,00	1.981,00	2.249,00	2.420,00	2.581,00	2.742,00
4000 mm	2.249,00	2.495,00	2.710,00	3.956,00	3.170,00	3.438,00	3.674,00
2flg.							
3000 mm	1.713,00	1.874,00	2.024,00	2.185,00	2.399,00	2.538,00	2.699,00
4000 mm	1.895,00	2.067,00	2.270,00	2.442,00	2.710,00	2.913,00	3.181,00
5000 mm	2.238,00	2.474,00	2.699,00	2.935,00	3.299,00	3.524,00	3.781,00
6000 mm	2.624,00	2.913,00	3.202,00	3.513,00	3.802,00	4.081,00	4.370,00
7000 mm	2.806,00	3.127,00	3.449,00	3.770,00	4.091,00	4.413,00	4.734,00
8000 mm	3.170,00	3.545,00	3.899,00	4.284,00	4.659,00	5.013,00	5.388,00

Hinweis: Weitere Abmessungen in den jeweiligen Ausführungen auf Anfrage möglich!

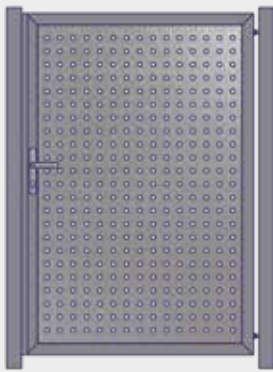

Tor mit Blechfüllung als beidseitige Kasette

- Mögliche Füllungen:
- Lochblech
 - Glattblech
 - Designblech
 - Kassettenblech mit waagerechter Sicke
 - Edelstahl gebürstet

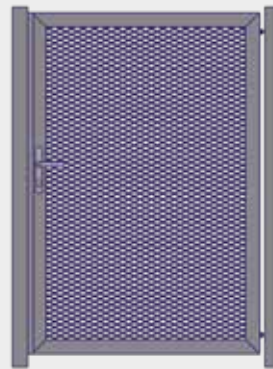

Tor mit Streckgitterfüllung

- Mögliche Füllungen:
- Gitter-Maschenweite 42 x 12,5 / c=3,0 / s=3,0

NATÜRLICH KÖNNEN WIR IHNEN ZUM INDIVIDUELLEN TOR AUCH EINE PASSENDE ZAUNANLAGE ANBIETEN. SPRECHEN SIE UNS AN!

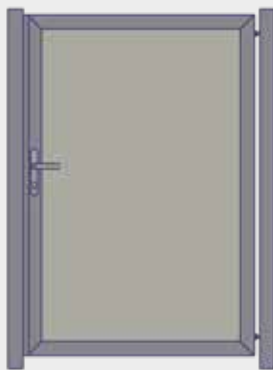

Tor mit Glasfüllung

- Mögliche Füllungen:
- Klarglas ESG 8 mm satiniert mit Glasleiste montiert



Tor mit Lamellenfüllung

- Mögliche Füllungen:
- Waagerechte Lamellen
 - Senkrechte Lamellen

Preisgruppe C (inkl. Feuerverzinkung und Beschichtung in Standardfarbe)

Höhe	800 mm	1000 mm	1200 mm	1400 mm	1600 mm	1800 mm	2000 mm
Lichte Breite							
1flg.							
1000 mm	1.467,00	1.542,00	1.606,00	1.703,00	1.820,00	1.917,00	1.981,00
2000 mm	1.895,00	2.035,00	2.174,00	2.335,00	2.474,00	2.624,00	2.763,00
3000 mm	2.292,00	2.506,00	2.624,00	2.956,00	3.159,00	3.374,00	3.588,00
4000 mm	2.913,00	3.213,00	3.502,00	3.802,00	4.081,00	4.413,00	4.723,00
2flg.							
3000 mm	2.270,00	2.485,00	2.667,00	2.881,00	3.138,00	3.320,00	3.534,00
4000 mm	2.506,00	2.742,00	2.988,00	3.224,00	3.556,00	3.813,00	4.156,00
5000 mm	2.924,00	3.234,00	3.534,00	3.834,00	4.284,00	4.584,00	4.916,00
6000 mm	3.406,00	3.781,00	4.145,00	4.541,00	4.916,00	5.291,00	5.666,00
7000 mm	3.642,00	4.059,00	4.477,00	4.895,00	5.313,00	5.730,00	6.148,00
8000 mm	4.081,00	4.573,00	5.045,00	5.527,00	6.020,00	6.491,00	6.973,00

Hinweis: Zwischengrößen und weitere Abmessungen in den jeweiligen Ausführungen auf Anfrage möglich!



Tor mit schmiedeeiserner Füllung

Mögliche Füllungen:
- Individuelle Fertigung nach Kundenwunsch

NATÜRLICH KÖNNEN WIR IHNEN ZUM INDIVIDUELLEN TOR AUCH EINE PASSENDE ZAUNANLAGE ANBIETEN. SPRECHEN SIE UNS AN!

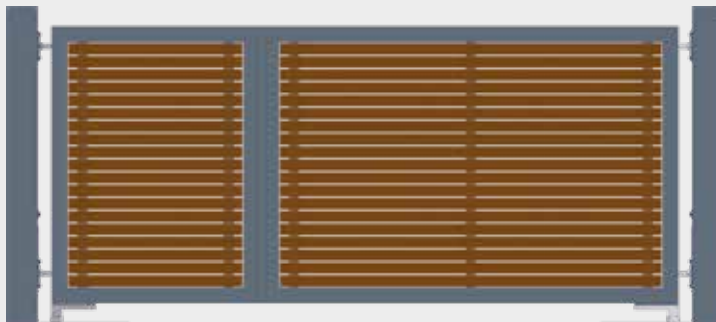

Toranlage mit Holzfüllung

Mögliche Füllungen:
- Individuelle Fertigung nach Kundenwunsch
- Sonderveredelung der Holzoberfläche



Toranlage mit elliptischer Rohrfüllung

Mögliche Füllungen:
- Individuelle Fertigung nach Kundenwunsch

Preisgruppe D (inkl. Feuerverzinkung und Beschichtung in Standardfarbe)

Höhe	800 mm	1000 mm	1200 mm	1400 mm	1600 mm	1800 mm	2000 mm
Lichte Breite							
1flg.							
1000 mm	2.945,00	3.031,00	3.106,00	3.213,00	3.342,00	3.449,00	3.524,00
2000 mm	3.417,00	3.577,00	3.738,00	3.931,00	4.091,00	4.252,00	4.413,00
3000 mm	3.856,00	4.102,00	4.252,00	4.616,00	4.863,00	5.109,00	5.345,00
4000 mm	4.520,00	4.873,00	5.195,00	5.548,00	5.870,00	6.245,00	6.598,00
2flg.							
3000 mm	3.834,00	4.081,00	4.295,00	4.541,00	4.841,00	5.055,00	5.302,00
4000 mm	4.113,00	4.391,00	4.691,00	4.970,00	5.345,00	5.645,00	6.030,00
5000 mm	4.584,00	4.948,00	5.302,00	5.655,00	6.159,00	6.523,00	6.898,00
6000 mm	5.098,00	5.538,00	5.977,00	6.448,00	6.887,00	7.326,00	7.766,00
7000 mm	5.377,00	5.870,00	6.373,00	6.866,00	7.369,00	7.862,00	8.355,00
8000 mm	5.870,00	6.448,00	7.005,00	7.584,00	8.162,00	8.719,00	9.297,00

Hinweis: Weitere Abmessungen in den jeweiligen Ausführungen auf Anfrage möglich!



SPINDELANTRIEB GDAS 500

Bei dem Spindeltrieb GDAS 500 handelt es sich um eine preiswerte und zuverlässige Antriebslösung für den Privatbereich für Drehtoranlagen bis zu einer Breite von 3 m (1-flügelig) bzw. 6 m (2-flügelig). Die Antriebe haben einen Spindelhub bzw. Fahrweg von 500 mm.

Das Antriebsset besteht jeweils aus:

- Antriebsmotor(en) mit Notentriegelung für Handbetrieb bei Stromausfall
 - Steuerung GDS 2000 komplett mit elektronischer Kraftbegrenzung, automatischem Zulauf, Fußgängerbetriebsfunktion (für 2-flügelige Tore), vorgerichtet für Lichtschranke, Funk, Taster
 - 1 Schlüsselschalter (Auf/Zu)
 - Mechanische Endanschläge für Auf- und Zustellung
- Verbindungskabel für Antriebsmotoren
(1. Flügel 3000 mm/2. Flügel 10000 mm)

**TORPFOSTEN-QUERSCHNITT
MINDESTENS 160 x 160 MM!**

SPINDELANTRIEB



Spindeltrieb

GDAS 500L Montageset komplett für 1-flügelige Toranlage mit Öffnungsrichtung DIN links

Preis

1.069,00

GDAS 500R Montageset komplett für 1-flügelige Toranlage mit Öffnungsrichtung DIN rechts

1.069,00

GDAS 500 Montageset komplett für 2-flügelige Toranlagen

1.629,00

Ersatzteile

Beschichtung des Spindeltriebes nach RAL-Farbkarte

189,00

Antriebsmotor GDAS 500L mit Beschlägen

469,00

Antriebsmotor GDAS 500R mit Beschlägen

469,00

Steuerung GDS 2000 für 1- und 2-flügelige Tore

393,00

Zulage für Erhöhung des Pfostenquerschnitts auf 160 x 160 x 4 mm

219,00

Elektrische Magnetverriegelung 600 für 1-flügelige und 2-flügelige Tore

479,00



UNTERFLURANTRIEB GDAU 350

Der Unterflurantrieb GDAU 350 ist unser meist verkaufter Antrieb für Drehflügelanlagen. Ein robuster Schneckengetriebemotor, der im Ölbad gekapselt ist. Zusammen mit dem zugehörigen Unterflurkasten stellt er die elegante Alternative zum Spindeltrieb dar. Er kann für Torflügel bis zur Breite von 3500 mm eingesetzt werden. Ab einer Flügelgröße von 2500 mm empfehlen wir den zusätzlichen Einsatz einer elektrischen Endlagenverriegelung.

Das Antriebsset besteht jeweils aus:

- Antriebsmotor mit Torbeschlag und Notentriegelung
- Unterflurkasten mit Edelstahldeckplatte
- Steuerung GDS 2000 komplett mit elektronischer Kraftbegrenzung, automatischem Zulauf, Fußgängerbetriebsfunktion (für 2-flügelige Tore), vorgerichtet für Lichtschranke, Funk, Taster
- 1 Schlüsselschalter (Auf/Zu)
- Mechanische Endanschläge für Auf- und Zustellung im Unterflurkasten integriert

UNTERFLURANTRIEB



Unterflurantrieb

GDAU 350 Montageset komplett für 1-flügelige Toranlage mit Öffnungsrichtung DIN links/rechts

Preis

1.684,00

GDAU 350 Montageset komplett für 2-flügelige Toranlagen

2.759,00

Ersatzteile

Antriebsmotor GDAU 350 einzeln ohne Beschläge

730,00

Torbeschlag mit Notentriegelung feuerverzinkt

144,00

Motorbeschlag mit Befestigungsmaterial

109,00

Sternschlüssel für Notentriegelung

19,00

Steuerung GDS 2000 für 1- und 2-flügelige Tore

393,00

Unterflurkasten verzinkt mit Deckel und Anschlängen

399,00

Zulage für Erhöhung des Pfostenquerschnitts auf 160 x 160 x 4 mm

219,00

Elektrische Magnetverriegelung 600 für 1-flügelige und 2-flügelige Tore

479,00



1-flügeliges Drehflügeltor mit Hydraulik-Linearantrieb 800

HYDRAULIK-LINEARANTRIEBE

Antrieb GDAH 500

- Antriebseinheit(en) mit Torbeschlag und Notentriegelung für Handbetrieb bei Stromausfall
- Steuerung GDS 2000 komplett mit elektronischer Kraftbegrenzung, automatischem Zulauf, Fußgängerbetriebsfunktion (für 2-flügelige Tore), vorgerichtet für Lichtschranke, Funk, Taster
- 1 Schlüsselschalter (Auf/Zu)
- Mechanische Endanschläge für Auf- und Zustellung
- Verbindungskabel für Antriebsmotoren (1. Flügel 1500 mm/2. Flügel 12000 mm)
- Maximal 40 Zyklen/Tag

Antrieb GDAH 600/800

- Hydraulikaggregat(e) mit Notentriegelung für Handbetrieb bei Stromausfall
- Lineareinheit(en) mit mechanischer Endverriegelung
- Steuerung GDS 2000 komplett mit elektronischer Kraftbegrenzung, automatischem Zulauf, Fußgängerbetriebsfunktion (für 2-flügelige Tore), vorgerichtet für Lichtschranke, Funk, Taster
- GDAH 600/800: 2 Schlüsselschalter (Auf/Zu)
- Mechanische Endanschläge für Aufstellung Torpfosten 300 x 200 x 6,3 mm in Torhöhe
- Torrahmen 100 x 100 x 3,0 mm
- Komplett vormontiert an der Toranlage
- 100% ED (Einsatzdauer)

Weiteres Zubehör ab Seite 58



Elektrische Magnetverriegelung

Hydraulik-Linearantriebe 500

	Preis
GDAH 500.3 für 1-flügelige Tore bis 3000 mm Torflügelgröße	1.684,00
GDAH 500.5 für 1-flügelige Tore bis 5000 mm Torflügelgröße mit Magnetverriegelung	2.164,00
GDAH 500.6 für 2-flügelige Tore bis 3000 mm Torflügelgröße (2flg. max. 6000 mm) mit Magnetverriegelung und einem Schubbegrenzer	3.239,00
GDAH 500.8 für 2-flügelige Tore bis 4000 mm Torflügelgröße (2flg. max. 8000 mm) mit Magnetverriegelung und zwei Schubbegrenzern	3.459,00

Ersatzteile:

Antriebseinheit GDAH 350 einzeln ohne Beschläge	730,00
Steuerung GDS 2000 für 1- und 2-flügelige Tore	393,00
Zulage für Erhöhung des Pfostenquerschnitts auf 160 x 160 x 4 mm	219,00
Elektrische Magnetverriegelung 600 für 1-flügelige und 2-flügelige Tore	479,00



Hydraulik-Linearantriebe 600/800

	Preis
GDAH 600 für 1-flügelige Tore bis zu 6000 mm Torflügelgröße	5.189,00
GDAH 600 für 2-flügelige Tore bis zu 6000 mm Torflügelgröße (2flg. max. 12000 mm) mit Magnetverriegelung und einem Schubbegrenzer	8.710,00
GDAH 800 für 1-flügelige Tore bis zu 8000 mm Torflügelgröße	5.523,00
GDAH 800 für 2-flügelige Tore bis zu 8000 mm Torflügelgröße (2flg. max. 16000 mm) mit Magnetverriegelung und einem Schubbegrenzer	9.051,00

Ersatzteile:

Steuerung GDS 2000 für 1- und 2-flügelige Tore	393,00
Hydraulikaggregat 230V mit 5 Liter-Tank	1.606,00
Hydraulikzylinder GDAH 600	1.507,00
Hydraulikzylinder GDAH 800	1.897,00
Elektrische Magnetverriegelung 600 für 1-flügelige und 2-flügelige Tore	479,00



Sicherheitseinrichtung für 1-flügelige Tore bestehend aus:

4 Kontaktleisten für Haupt- und Nebenschließkanten, 1 Widerstandsauswerter 8,2 kOhm, 1 Kabelübergang (Pfosten – Tor), 1 Lichtschanke 1-Weg, 1 Not-Aus-Schlagtaster.

Sicherheitseinrichtung für 1-flügelige Tore

1200 mm Höhe	1.015,00
2000 mm Höhe	1.275,00
2400 mm Höhe	1.409,00

Sicherheitseinrichtung für 2-flügelige Tore bestehend aus:

8 Kontaktleisten für Haupt- und Nebenschließkanten, 2 Widerstandsauswerter 8,2 kOhm, 2 Kabelübergänge (Pfosten – Tor), 1 Stck. Lichtschanke 1-Weg, 1 Not-Aus-Schlagtaster.

Sicherheitseinrichtung für 2-flügelige Tore

1200 mm Höhe	1.602,00
2000 mm Höhe	2.122,00
2400 mm Höhe	2.390,00



Rollingcode-Funksystem 433,92 Mhz

2-Kanal Handsender	1	49,95
4-Kanal Handsender		52,95

Festfrequenz-Funksystem 433,92 Mhz

2-Kanal Handsender	2	49,95
4-Kanal Handsender		52,95

Funkempfänger für Drehtorsteuerungen

Molexsteckverbindung 1- oder 2-Kanal für Steuerung GDS 2000	3	99,00
---	---	-------

Externe Funkempfänger 2-Kanal mit 2 Relaisausgängen

zur Steuerung von Fremdanlagen wie z.B. Alarmanlagen, Garagentore, Beleuchtung etc. im KS-Gehäuse mit Klemmleiste	4	115,00
---	---	--------

Zusätzliche Externe Antenne zur Verbesserung der Reichweite

zum Anschrauben mit 5 m Antennenkabel	5	46,90
---------------------------------------	---	-------



GSM-Modul auf Seite 198

<p>1</p>	<p>Aluminium-Drückergarnitur Typ Hoppe (1 Paar) für Growi®-Universaltore und Industrietore, komplett mit Vierkantstift und Verschraubung</p>	1	<p>Preis 22,60</p>
<p>2</p>	<p>Innentürdrücker auf Langschild mit Schrauben und Vollstift EV 1 Aluminium ER Edelstahl</p>	2 3	<p>39,40 125,00</p>
<p>3</p>	<p>Außentürdrücker auf Langschild EV 1 Aluminium ER Edelstahl</p>	2 3	<p>39,40 125,00</p>
<p>4</p>	<p>Innentürknope fest auf Langschild mit Schrauben und Vollstift EV 1 Aluminium ER Edelstahl</p>	4 5	<p>55,00 172,00</p>
<p>5</p>	<p>Innentürknope festdrehbar auf Langschild mit Schrauben und Vollstift EV 1 Aluminium ER Edelstahl</p>	4 5	<p>55,00 172,00</p>
<p>6</p>	<p>Außentürknope fest auf Langschild EV 1 Aluminium ER Edelstahl</p>	4 5	<p>55,00 172,00</p>
<p>5</p>	<p>Außentürknope festdrehbar auf Langschild EV 1 Aluminium ER Edelstahl</p>	4 5	<p>55,00 172,00</p>
<p>6</p>	<p>Euro-Profilzylinder mit 3 Schlüsseln 31 mm Halbzylinder für Schlüsselschalter 31/31 mm für Universaltore 31/31 mm für 40 mm Rahmenstärke 35/35 mm für 50 mm Rahmenstärke 40/40 mm für 60 mm Rahmenstärke 50/50 mm für 80 mm Rahmenstärke 60/60 mm für 100 mm Rahmenstärke</p>	6	<p>13,40 14,50 14,50 19,20 21,80 43,50 55,20</p>
	<p>Mehrpreis Kaba-Zylinder (o. Abb.)</p>	23,00	
	<p>Mehrpreis für Doppelzylinderschloss (o. Abb.)</p>	68,00	
	<p>Mehrpreis für Anti-Panik-Schloss Funktion „E“</p>	7	93,00
<p>7</p>	<p>Elektrischer Türöffner für Drehtoranlagen (Ersatzteil)</p>	8	64,50
<p>8</p>	<p>Edelstahl-Schließblech für Growi®-Drehtoranlagen Rahmenbreite 40 mm</p>	9	18,70
<p>9</p>	<p>Edelstahl-Schließblech für Growi®-Drehtoranlagen Rahmenbreite 60 mm</p>	9	19,90

SICHTSCHUTZSTREIFEN AUF SEITE 29



Rohrtürschließer Typ RTSd	1	Preis
Der Türschließer wird im Torrahmen integriert und beeinträchtigt somit nicht die Toroptik. Die Schließgeschwindigkeit kann durch den Dämpfungszyylinder eingestellt werden.		592,00
Maximaler Öffnungswinkel 90°-100°, Maximale Torbreite: 1150 mm		
Oberrahmenschießer Typ TS 93	2	Preis
Mit Gleitschiene für Türen bis zu 1600 mm Türbreite. Komplet mit Sturzrohr und Befestigungsplatten.		420,90
(Größe 2-5 für Tore bis 1250 mm) (Größe 5-7 für Tore bis 1600 mm) (TS 93 G für Montage auf Bandgegenseite)		
Hinweis: Erst ab 2000 mm Torhöhe verwendbar!		
Bodentürschließer Typ BTS 75 V	3	Preis
Mit Edelstahlabdeckplatte, für Tore bis zu einer Breite von 1100 mm.		389,90
Hinweis: Innenliegende Hängen verwenden!		
Hydraulischer Türschließer Samson-2	4	Preis
für links- und rechtsdrehende Tore bis zu einer Breite von 2000 mm, 150° Öffnungswinkel, geeignet für 90° und 180° Torbandsituationen		439,00
Durchgreifschutz für Doppelstabfüllung (o. Abb.)		
700 x 400 mm		
inkl. 8 Hakenschrauben mit Abrissmuttern		
verzinkt		22,40
verzinkt und beschichtet		29,70
Durchgreifschutz für Stabfüllung Preis pro m²		
zum Anschrauben auf die Füllung inkl. Selbstbohrschrauben		
verzinkt		22,40
verzinkt und beschichtet		29,70
Steigende Bänder für Tore mit Gefälle (o. Abb.)		
Preis pro Flügel		495,00
Mehrpriis für Rückmeldekontakt (o. Abb.)		56,00
Mehrpriis für Riegelkontakt (o. Abb.)		62,00
Mehrpriis Bodenplatte, 150 x 150 x 8 mm,	5	
bis Quadratrohr 80 x 80 mm angeschweißt, zum Aufdübeln		24,90
Mehrpriis Bodenplatte, 200 x 200 x 10 mm,		
bis Quadratrohr 100 x 100 mm angeschweißt, zum Aufdübeln		27,90
Mehrpriis Bodenplatte, 250 x 250 x 10 mm,		
bis Quadratrohr 120 x 120 mm angeschweißt, zum Aufdübeln		31,50
Mehrpriis Bodenplatte, 300 x 300 x 15 mm,		
bis Quadratrohr 160 x 160 mm angeschweißt, zum Aufdübeln		47,90
Growi®-Zackenleiste als oberen Abschluss pro lfdm.	6	Preis
		13,50



A decorative black metal fence with vertical bars and a horizontal top rail. A large black sphere is mounted on a post. In the background, there are green bushes and several bright red roses. The scene is brightly lit, suggesting a sunny day.

ZIERGITTERZAUN UND TORE

Informationen	64
Elbe, Neckar & Main	66
Spree, Havel & Saale	68
Donau, Iller & Isar	70
Alme & Werre	72
Drehflügeltor	74
Schiebetor	76
Zubehör	78

FILIGRANE STABILITÄT

Unauffällig, widerstandsfähig und anpassungsfähig.
Unser Ziergitterzaun ist ein zuverlässiger Allrounder.

ZIERGITTERZAUN

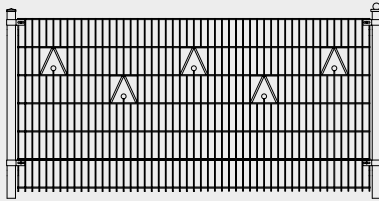

Modell ELBE

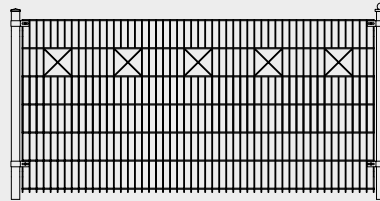

Modell NECKAR

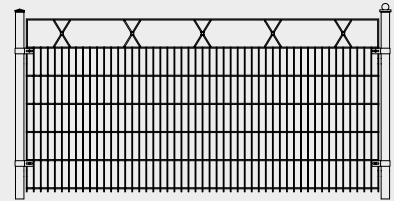

Modell MAIN

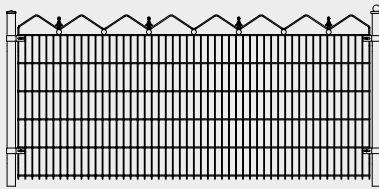

Modell SPREE

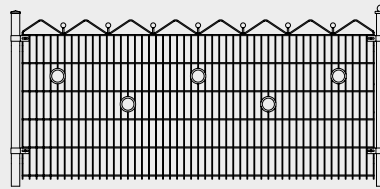

Modell HAVEL

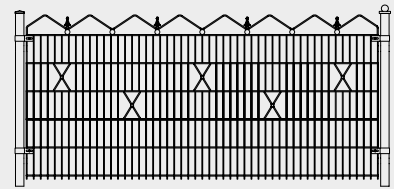

Modell SAALE

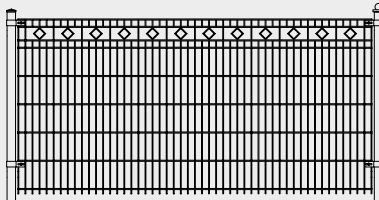

Modell WERRE

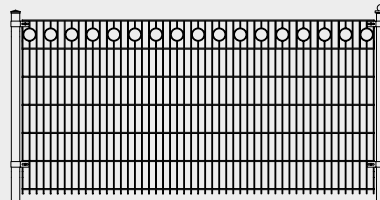

Modell ALME

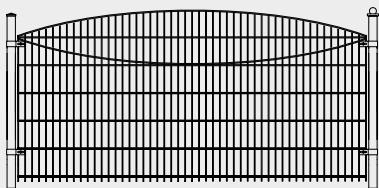

Modell DONAU

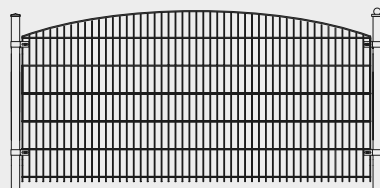

Modell ILLER

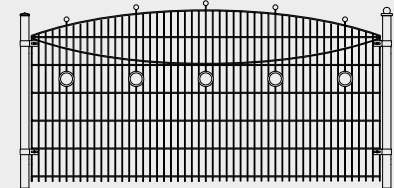

Modell ISAR



Modell Saale, Quadratrohrpfosten mit Pyramidenkappen und Zierzauschellen, anthrazit pulverbeschichtet



Modell Havel, steingrau pulverbeschichtet



ZIERGITTERZAUN

Design, Vielfalt und Farbvariationen haben das Growi®-Ziergittersystem so beliebt gemacht. Filigran und dezent begrenzen, gestalten und schützen Ziergitterzäune von Growi®.

Zaunelemente

- Doppelstabgitterelement
- Drahtstärke: 8 / 6 / 8 mm oder 6 / 6 / 6 mm je nach Modell
- Mattenlänge 2510 mm, Maschenweite 50 x 200 mm
- Feuerverzinkung nach DIN EN ISO 1461
- Beschichtung nach RAL-Standard- oder Sonderfarben

Zaunpfosten aus Stahl

- Quadratrohrpfosten 60 x 60 x 2 mm
- Pyramiden- oder Kugelkappe (Kugelkappe gegen Aufpreis)
- Befestigungsschellen mit Schrauben aus Edelstahl
- Feuerverzinkung nach DIN EN ISO 1461
- Beschichtung nach RAL-Standard- oder Sonderfarben

Standard-Farben



RAL 7016
Anthrazit



RAL 6005
Moosgrün

RAL-Sonderfarben*

Sie wollen Ihrem Grundstück einen besonderen Ausdruck verleihen? Dann suchen Sie sich ganz einfach Ihren individuellen Wunschfarbton aus der RAL-Palette aus!

* Rüstkostenzuschlag für Sonderfarbbeschichtungen nach RAL pauschal 119,00 €.



Modell Elbe, Quadratrohrpfosten mit Pyramidenkappen und Zierzaunschellen, steingrau pulverbeschichtet



Modell Neckar, Quadratrohrpfosten mit Pyramidenkappen und Zierzaunschellen, pulverbeschichtet in Sonderfarbe

DIE KLAR KONSTRUIERTEN

Die Zierzaun-Modelle Elbe, Neckar und Main werden aus Doppelstabmatten 8 / 6 / 8 mm gefertigt und haben einen geraden Abschluss. Die filigranen Zierelemente bei Elbe und Neckar sind klar konstruiert. Der Abschluss des Zaunmodelles Main besteht aus einem geschmiedeten Flachstahl. Die geschmiedeten, eingeschweißten Zierkreuze unterstreichen das individuelle Design dieses Modells. Growi®-Zierzäune werden auf Maß gefertigt, Passelemente und individuelle Gestaltungsmöglichkeiten sind bei uns Standard. Fragen Sie uns!

Doppelstabmatte und Pfosten

- Doppelstabgitterelement, Drahtstärke 8 / 6 / 8 mm
- Quadratrohrpfosten aus Stahl inkl. Pyramidenkappe und Zierzaun-Schellen

MODELL ELBE

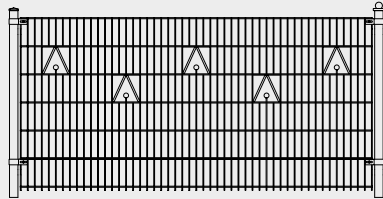

Zaunhöhe	630 mm	830 mm	1030 mm	1230 mm	1430 mm	1630 mm	1830 mm	2030 mm
Zaunbreite	2500 mm	2500 mm	2500 mm	2500 mm	2500 mm	2500 mm	2500 mm	2500 mm
Pfostenlänge	1000 mm	1300 mm	1500 mm	1700 mm	2000 mm	2200 mm	2400 mm	2600 mm
Preis pro Element	208,00	219,00	242,00	252,00	275,00	285,00	307,00	319,00
Mehrpreis Passelement*	75,00	75,00	75,00	75,00	75,00	75,00	75,00	75,00
Preis pro Pfosten	67,00	75,00	84,00	87,00	95,00	99,00	109,00	112,00

MODELL NECKAR

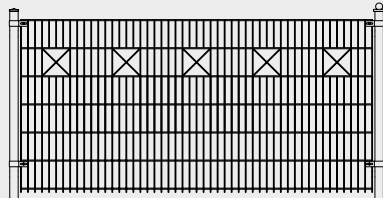

Zaunhöhe	630 mm	830 mm	1030 mm	1230 mm	1430 mm	1630 mm	1830 mm	2030 mm
Zaunbreite	2500 mm	2500 mm	2500 mm	2500 mm	2500 mm	2500 mm	2500 mm	2500 mm
Pfostenlänge	1000 mm	1300 mm	1500 mm	1700 mm	2000 mm	2200 mm	2400 mm	2600 mm
Preis pro Element	208,00	219,00	242,00	252,00	275,00	285,00	307,00	319,00
Mehrpreis Passelement*	75,00	75,00	75,00	75,00	75,00	75,00	75,00	75,00
Preis pro Pfosten	67,00	75,00	84,00	87,00	95,00	99,00	109,00	112,00

MODELL MAIN

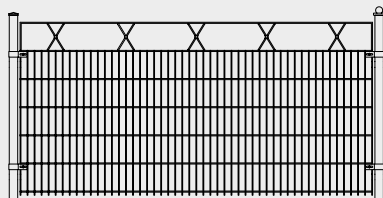

Zaunhöhe	630 mm	830 mm	1030 mm	1230 mm	1430 mm	1630 mm	1830 mm	2030 mm
Zaunbreite	2500 mm	2500 mm	2500 mm	2500 mm	2500 mm	2500 mm	2500 mm	2500 mm
Pfostenlänge	1000 mm	1300 mm	1500 mm	1700 mm	2000 mm	2200 mm	2400 mm	2600 mm
Preis pro Element	208,00	219,00	242,00	252,00	275,00	285,00	307,00	319,00
Mehrpreis Passelement*	75,00	75,00	75,00	75,00	75,00	75,00	75,00	75,00
Preis pro Pfosten	67,00	75,00	84,00	87,00	95,00	99,00	109,00	112,00



Modell Spree, Quadratrohrpfosten mit Pyramidenkappen und Zierzauschellen, anthrazit pulverbeschichtet



Modell Havel, anthrazit pulverbeschichtet

DIE VERSPIELTEN

Die stabilen Doppelstabmatten 8 / 6 / 8 mm der Zaunserie Spree, Havel und Saale schließen mit einem Wellengurt ab. Sie können sich für zusätzliche Gestaltungsornamente mit eingeschweißten Ringen zum Beispiel bei dem Modell Havel oder für eingeschweißte Zierkreuze bei dem Modell Saale entscheiden.

Das Zierzaunmodell Spree überzeugt durch ein schlichtes Design. Die feuerverzinkten und pulverbeschichteten Zierzäune sind langlebig und stabil konstruiert, sie trotzen Wind und Wetter.

Doppelstabmatte und Pfosten

- Doppelstabgitterelement, Drahtstärke 8 / 6 / 8 mm
- Quadratrohrpfosten aus Stahl inkl. Pyramidenkappe und Zierzaun-Schellen

MODELL SPREE

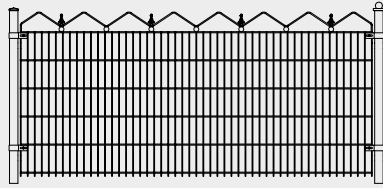

Zaunhöhe	570 mm	770 mm	970 mm	1170 mm	1370 mm	1570 mm	1770 mm	1970 mm
Zaunbreite	2500 mm	2500 mm	2500 mm	2500 mm	2500 mm	2500 mm	2500 mm	2500 mm
Pfostenlänge	1000 mm	1300 mm	1500 mm	1700 mm	2000 mm	2200 mm	2400 mm	2600 mm
Preis pro Element	242,00	252,00	275,00	285,00	307,00	329,00	351,00	363,00
Mehrpreis Passelement*	75,00	75,00	75,00	75,00	75,00	75,00	75,00	75,00
Preis pro Pfosten	67,00	75,00	84,00	87,00	95,00	99,00	109,00	112,00

MODELL HAVEL

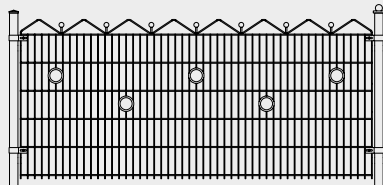

Zaunhöhe	570 mm	770 mm	970 mm	1170 mm	1370 mm	1570 mm	1770 mm	1970 mm
Zaunbreite	2500 mm	2500 mm	2500 mm	2500 mm	2500 mm	2500 mm	2500 mm	2500 mm
Pfostenlänge	1000 mm	1300 mm	1500 mm	1700 mm	2000 mm	2200 mm	2400 mm	2600 mm
Preis pro Element	242,00	252,00	275,00	285,00	307,00	329,00	351,00	363,00
Mehrpreis Passelement*	75,00	75,00	75,00	75,00	75,00	75,00	75,00	75,00
Preis pro Pfosten	67,00	75,00	84,00	87,00	95,00	99,00	109,00	112,00

MODELL SAALE

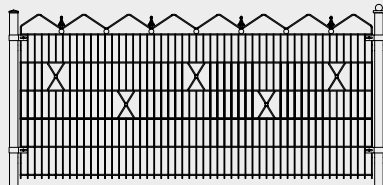

Zaunhöhe	570 mm	770 mm	970 mm	1170 mm	1370 mm	1570 mm	1770 mm	1970 mm
Zaunbreite	2500 mm	2500 mm	2500 mm	2500 mm	2500 mm	2500 mm	2500 mm	2500 mm
Pfostenlänge	1000 mm	1300 mm	1500 mm	1700 mm	2000 mm	2200 mm	2400 mm	2600 mm
Preis pro Element	263,00	275,00	296,00	307,00	329,00	351,00	373,00	395,00
Mehrpreis Passelement*	75,00	75,00	75,00	75,00	75,00	75,00	75,00	75,00
Preis pro Pfosten	67,00	75,00	84,00	87,00	95,00	99,00	109,00	112,00



Modell Donau mit Pfosten Wapel Typ (D), anthrazit pulverbeschichtet

Modell Isar mit Pfosten Wapel Typ (D), moosgrün pulverbeschichtet



DIE FACETTENREICHEN ELLIPSEN

Die Growi®-Zierzäune Donau und Isar sind facettenreich und werden aus Doppelstabmatten 8 / 6 / 8 mm in Ellipsenform produziert. Das Modell Iller fällt durch seine klare Linienführung und seiner filigranen Drahtstärke 6 / 6 / 6 auf und wirkt optimal im Zusammenspiel mit geraden Doppelstabmatten des Typs Wapel.

Die Modellvariante Isar kombiniert die Designelemente aus Ellipsenform, runden Zierelementen und aufgeschweißten Kugeln als Abschluss. Growi®-Zierzäune werden auf Maß gefertigt, dadurch verleihen wir Ihrer Zaunanlage ein optimales Erscheinungsbild.

Doppelstabmatte und Pfosten

- Doppelstabgitterelement, Drahtstärke 8 / 6 / 8 mm oder 6 / 6 / 6 mm
- Quadratrohrpfosten aus Stahl inkl. Pyramidenkappe und Zierzaun-Schellen

MODELL DONAU

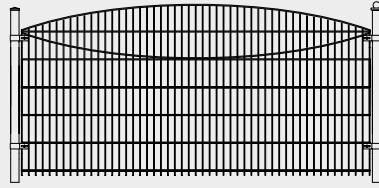

Zaunhöhe max.	630 mm	830 mm	1030 mm	1230 mm	1430 mm	1630 mm	1830 mm	2030 mm
Zaunhöhe min.	430 mm	630 mm	830 mm	1030 mm	1230 mm	1430 mm	1630 mm	1830 mm
Zaunbreite	2500 mm	2500 mm	2500 mm	2500 mm	2500 mm	2500 mm	2500 mm	2500 mm
Pfostenlänge	1000 mm	1300 mm	1500 mm	1700 mm	2000 mm	2200 mm	2400 mm	2600 mm
Preis pro Element	208,00	219,00	242,00	252,00	275,00	285,00	307,00	319,00
Mehrpreis Passelement*	75,00	75,00	75,00	75,00	75,00	75,00	75,00	75,00
Preis pro Pfosten	67,00	75,00	84,00	87,00	95,00	99,00	109,00	112,00

MODELL ILLER

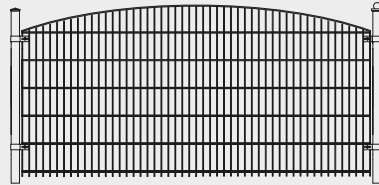

Zaunhöhe max.	630 mm	830 mm	1030 mm	1230 mm	1430 mm	1630 mm	1830 mm	2030 mm
Zaunhöhe min.	430 mm	630 mm	830 mm	1030 mm	1230 mm	1430 mm	1630 mm	1830 mm
Zaunbreite	2500 mm	2500 mm	2500 mm	2500 mm	2500 mm	2500 mm	2500 mm	2500 mm
Pfostenlänge	1000 mm	1300 mm	1500 mm	1700 mm	2000 mm	2200 mm	2400 mm	2600 mm
Preis pro Element	141,00	153,00	165,00	179,00	193,00	205,00	218,00	233,00
Mehrpreis Passelement*	75,00	75,00	75,00	75,00	75,00	75,00	75,00	75,00
Preis pro Pfosten	67,00	75,00	84,00	87,00	95,00	99,00	109,00	112,00

MODELL ISAR

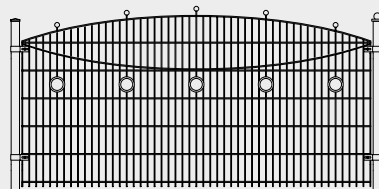

Zaunhöhe max.	630 mm	830 mm	1030 mm	1230 mm	1430 mm	1630 mm	1830 mm	2030 mm
Zaunhöhe min.	430 mm	630 mm	830 mm	1030 mm	1230 mm	1430 mm	1630 mm	1830 mm
Zaunbreite	2500 mm	2500 mm	2500 mm	2500 mm	2500 mm	2500 mm	2500 mm	2500 mm
Pfostenlänge	1000 mm	1300 mm	1500 mm	1700 mm	2000 mm	2200 mm	2400 mm	2600 mm
Preis pro Element	242,00	252,00	275,00	285,00	307,00	329,00	351,00	363,00
Mehrpreis Passelement*	75,00	75,00	75,00	75,00	75,00	75,00	75,00	75,00
Preis pro Pfosten	67,00	75,00	84,00	87,00	95,00	99,00	109,00	112,00



Modell Alme mit Quadratrohrpfosten mit Kugelkappen und Zierzauschellen, anthrazit pulverbeschichtet

Modell Werre mit Pfosten Wapel Typ (D), anthrazit pulverbeschichtet



DIE SCHLICHT DESIGNTEN

Alme- und Werre-Ziergitterzäune werden aus leichten Doppelstabmatten 6 / 6 / 6 mm produziert. Im Zusammenspiel mit standardisierten Elementbreiten von 2500 mm entsteht Ihr Zierzaun im optimalen Preis-Leistungsverhältnis. Sie können sich zwischen runden oder rautenförmigen Zierelementen, die feuerverzinkt und pulverbeschichtet sind, entscheiden. Alme und Werre können nicht nur mit unserem Zierzaunpfosten kombiniert werden, sondern auch mit unseren Doppelstabpfosten Modell Wapel (Seite 14).

Doppelstabmatte und Pfosten

- Doppelstabgitterelement, Drahtstärke 6 / 6 / 6 mm
- Quadratrohrpfosten aus Stahl inkl. Pyramidenkappe und Zierzaun-Schellen

MODELL ALME

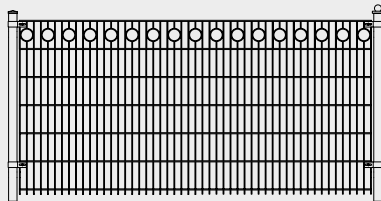

Zaunhöhe	630 mm	830 mm	1030 mm	1230 mm	1430 mm	1630 mm	1830 mm	2030 mm
Zaunbreite	2500 mm	2500 mm	2500 mm	2500 mm	2500 mm	2500 mm	2500 mm	2500 mm
Pfostenlänge	1000 mm	1300 mm	1500 mm	1700 mm	2000 mm	2200 mm	2400 mm	2600 mm
Preis pro Element	110,00	124,00	137,00	150,00	163,00	176,00	190,00	203,00
Mehrpreis Passelement*	75,00	75,00	75,00	75,00	75,00	75,00	75,00	75,00
Preis pro Pfosten	67,00	75,00	84,00	87,00	95,00	99,00	109,00	112,00

MODELL WERRE

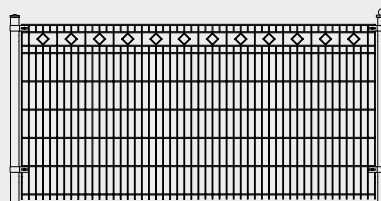

Zaunhöhe	630 mm	830 mm	1030 mm	1230 mm	1430 mm	1630 mm	1830 mm	2030 mm
Zaunbreite	2500 mm	2500 mm	2500 mm	2500 mm	2500 mm	2500 mm	2500 mm	2500 mm
Pfostenlänge	1000 mm	1300 mm	1500 mm	1700 mm	2000 mm	2200 mm	2400 mm	2600 mm
Preis pro Element	141,00	153,00	165,00	179,00	193,00	205,00	218,00	233,00
Mehrpreis Passelement*	75,00	75,00	75,00	75,00	75,00	75,00	75,00	75,00
Preis pro Pfosten	67,00	75,00	84,00	87,00	95,00	99,00	109,00	112,00

GROß ODER KLEIN IST HIER DIE FRAGE

Ziergitter-Toranlagen werden passend und preisgleich für alle Ziergittermodelle gefertigt. Bei den Abmessungen richten wir uns nach Ihren örtlichen Gegebenheiten. Grundsätzlich können alle Tore mit einem elektrischen Antrieb, Briefkasten und anderen Komponenten nach Kundenwunsch versehen werden. Alle Toranlagen werden feuerverzinkt und pulverbeschichtet.

Ziergitter-Toranlage

- Rohrrahmen mit Ziergittermatte
- Quadratrohrpfosten mit Kugel- oder Pyramidenkappe
- Verstellbare Torbänder
- Vorgerichtet für Profilzylinder
- Alu-Drückergarnitur
- Anschlagleiste
- Feuerverzinkung nach DIN EN ISO 1461
- Beschichtung nach RAL-Standard- oder Sonderfarben*

ANTRIEBSMÖGLICHKEITEN
AB SEITE 54

WEITERES ZUBEHÖR
AB SEITE 78

DREHFLÜGELTOR 1-FLÜGELIG

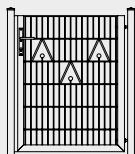

Für alle Modelle preisgleich!

Höhe	600 mm	800 mm	1000 mm	1200 mm	1400 mm	1600 mm	1800 mm	2000 mm
Lichte Breite								
1000 mm	953,00	1.006,00	1.071,00	1.113,00	1.188,00	1.242,00	1.306,00	1.360,00
1500 mm	1.071,00	1.156,00	1.231,00	1.317,00	1.403,00	1.488,00	1.563,00	1.617,00
2000 mm	1.188,00	1.285,00	1.403,00	1.510,00	1.617,00	1.724,00	1.831,00	1.885,00
2500 mm	1.306,00	1.435,00	1.563,00	1.692,00	1.831,00	1.970,00	2.088,00	2.142,00
3000 mm	1.424,00	1.574,00	1.735,00	1.874,00	2.045,00	2.206,00	2.356,00	2.410,00

DREHFLÜGELTOR 2-FLÜGELIG

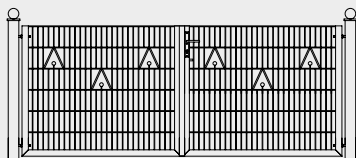

Für alle Modelle preisgleich!

Höhe	600 mm	800 mm	1000 mm	1200 mm	1400 mm	1600 mm	1800 mm	2000 mm
Lichte Breite								
3000 mm	1.424,00	1.574,00	1.735,00	1.874,00	2.045,00	2.206,00	2.356,00	2.763,00
3500 mm	1.596,00	1.778,00	1.960,00	2.163,00	2.420,00	2.560,00	2.742,00	2.902,00
4000 mm	1.660,00	1.853,00	2.045,00	2.249,00	2.474,00	2.667,00	2.860,00	2.988,00
4500 mm	1.767,00	1.992,00	2.206,00	2.442,00	2.677,00	2.902,00	3.117,00	3.213,00
5000 mm	1.895,00	2.131,00	2.388,00	2.624,00	2.881,00	3.127,00	3.599,00	3.695,00
5500 mm	2.003,00	2.270,00	2.538,00	2.817,00	3.095,00	3.352,00	3.620,00	3.749,00
6000 mm	2.110,00	2.410,00	2.699,00	2.999,00	3.309,00	3.588,00	3.877,00	4.006,00



Modell Neckar, 1-flügeliges Drehtor, anthrazit pulverbeschichtet

Modell Elbe, 2-flügeliges Drehtor, anthrazit pulverbeschichtet





Modell Saale, Schiebetor freitragend, steingrau pulverbeschichtet, handbetrieben

DESIGN UND TECHNIK

Mit Ziergitter-Schiebetoren kombinieren Sie Funktionalität mit Qualität. Die freitragenden Schiebetore sind ein repräsentativer Abschluss Ihres Grundstücks, gleichzeitig sichern und schützen Sie Ihr Anwesen vor unkontrolliertem Zugang. Ziergitter-Schiebetore sind geräuscharm und funktionieren störungsfrei auch bei widrigen Witterungsverhältnissen. Die handbetätigten Schiebetore können gegen Aufpreis mit elektrischem Antriebselementen (siehe Seite 194) ausgestattet werden. Alle Schiebetore werden kunden- und objektspezifisch auf Maß angefertigt. Als Preis für Zwischenmaße gilt jeweils der Preis des nächst größeren Tores. Für z.B. ein Schiebetor mit 4300 mm lichte Breite und einer Höhe von 1150 mm gilt der Preis des Tores 1200 H x 4500 B mm.

Ziergitter-Schiebetor

- Handbetätigte Ausführung
- Torrahmen mit Einsteckschloss, vorge richtet für Profilzylinder
- Fundamentrahmen mit Laufwerk zum Aufdübeln
- Einlaufpfosten und Rücklaufpfosten zum Aufdübeln
- Führungspfosten mit kugelgelagerten Kunststoffrollen
- Feuerverzinkung nach DIN EN ISO 1461
- Beschichtung nach RAL-Standard- oder Sonderfarben*

ANTRIEBSMÖGLICHKEITEN
AB SEITE 194



Modell Spree, Schiebetor freitragend, anthrazit pulverbeschichtet, handbetrieben

SCHIEBETOR FREITRAGEND HANDBETRIEB

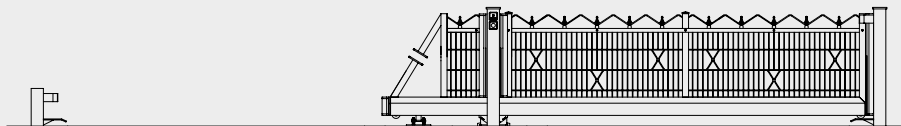

Höhe	1000 mm	1200 mm	1400 mm	1600 mm	1800 mm	2000 mm
Lichte Breite						
3000 mm	4.927,00	5.045,00	5.163,00	5.270,00	5.377,00	5.484,00
3500 mm	5.355,00	5.495,00	5.623,00	5.741,00	5.870,00	5.987,00
4000 mm	5.773,00	5.912,00	6.062,00	6.202,00	6.341,00	6.469,00
4500 mm	6.212,00	6.384,00	6.534,00	6.694,00	6.844,00	6.994,00
5000 mm	6.630,00	6.812,00	6.994,00	7.155,00	7.326,00	7.487,00
5500 mm	7.069,00	7.262,00	7.466,00	7.659,00	7.841,00	8.023,00
6000 mm	7.487,00	7.701,00	7.916,00	8.119,00	8.312,00	8.515,00
6500 mm	8.698,00	8.933,00	9.169,00	9.415,00	9.640,00	9.854,00
7000 mm	9.169,00	9.437,00	9.683,00	9.929,00	10.187,00	10.422,00
7500 mm	9.672,00	9.929,00	10.187,00	10.465,00	10.722,00	10.979,00
8000 mm	10.133,00	10.422,00	10.679,00	11.108,00	11.376,00	11.493,00
8500 mm	10.636,00	10.969,00	11.279,00	11.547,00	11.847,00	12.136,00

SONDERANFERTIGUNGEN BODENPLATTEN FÜR GROWI®-PFOSTEN 60 X 60 MM

Angeschweißte Boden-/Dübelplatten für besonders stabile Befestigungen. Wahlweise als quadratische Grundplatte in drei Abmessungen oder als Winkelkonsole laut Skizze.

Wichtige Zusatzinformation:

Bitte fügen Sie das ausgefüllte technische Datenblatt Ihrer Angebotsanfrage oder Bestellung bei, welches Sie unter www.growi.de/bodenplatten finden.

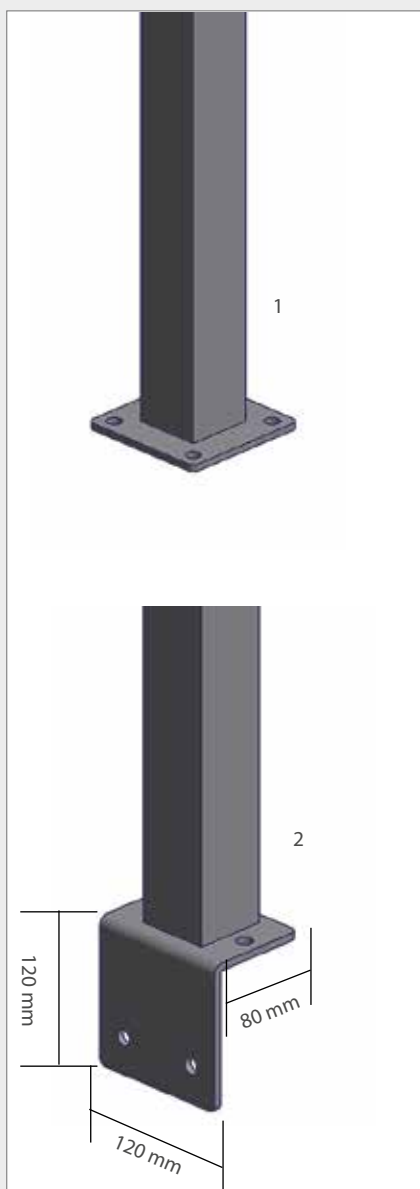
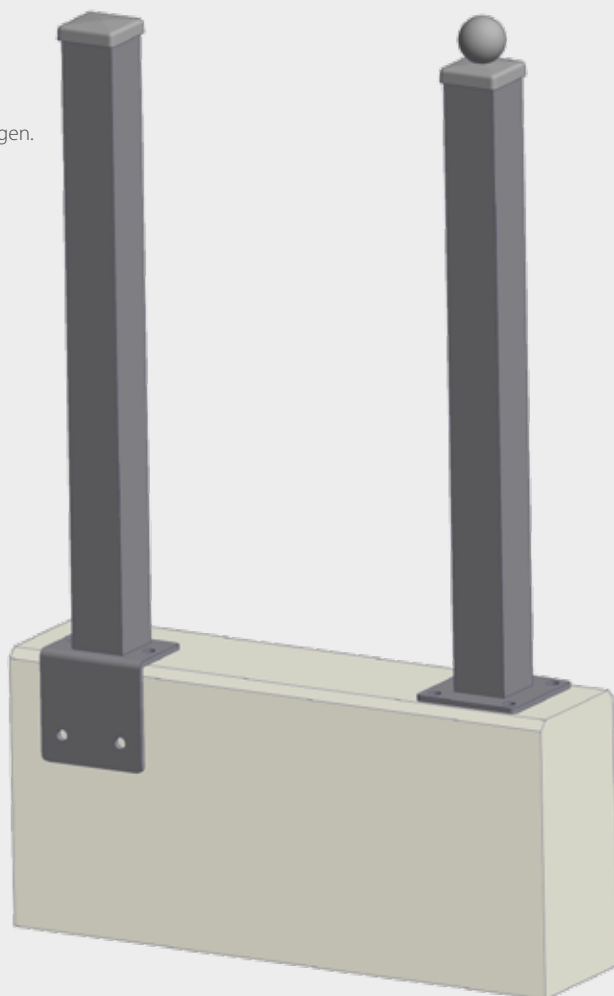

Bodenplatte 120 x 120 mm für Pfosten 60 x 60 mm, angeschweißt Mehrpreis Bodenplatte 120 x 120 x 6 mm	1 Preis 22,60
Bodenplatte 150 x 150 mm für Pfosten 60 x 60 mm, angeschweißt Mehrpreis Bodenplatte 150 x 150 x 8 mm	24,90
Bodenplatte 200 x 200 mm für Pfosten 60 x 60 mm, angeschweißt Mehrpreis Bodenplatte 200 x 200 x 10 mm	27,90
L-Klaue für Pfosten 60 x 60 mm, angeschweißt Mehrpreis L-Klaue 120/120 x 80 x 6 mm	2 31,50

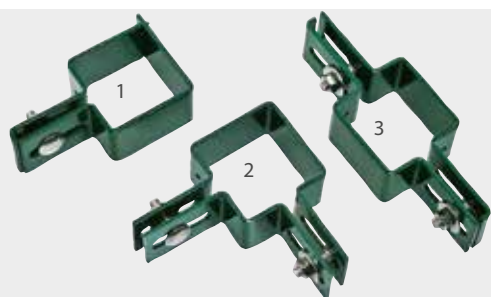

Growi®-Zierzaanschelle für Endpfosten
beschichtet 1 Preis 9,90

Growi®-Zierzaanschelle für Eckpfosten
beschichtet 2 9,90

Growi®-Zierzaanschelle für Zwischenpfosten
beschichtet 3 9,90

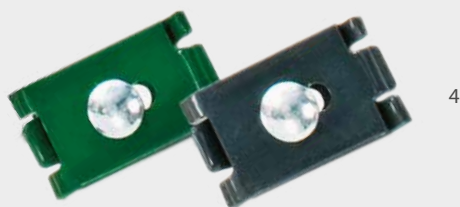

Growi®-Eckverbinder 2-tlg.
beschichtet 4 7,70

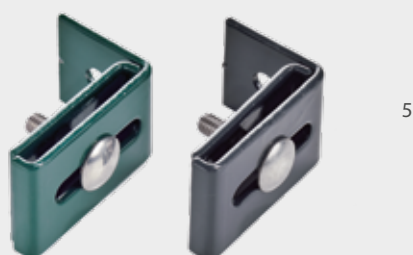

Growi®-Wandbefestigung 2-tlg.
beschichtet 5 8,40

Mehrpriß Kugelabdeckung
beschichtet, für Pfosten 60 x 60 mm 6 8,50



Farbspray (RAL 7016, RAL 6005)
150 ml 7 11,90
400 ml 8 14,90

Growi®-Spezialbeton/Fertigmörtel
25 kg-Sack 9 5,30
1 Palette (42 Sack à 25 kg) 209,00

Growi®-Spezialbeton eignet sich hervorragend zum schnellen Einbetonieren von Zaunpfosten, Torpfählen, Fahnenstangen sowie für kleinere Fundamente (nicht für Beton- oder Stahlbetonanwendungen nach DIN EN 206-1 / DIN 1045-2). Körnung: 0-8 mm, Verarbeitungszeit: Erhärtung beginnt nach ca. 15 min., Verarbeitungstemperatur: > 5° C, Ergiebigkeit: ca. 13 Liter Frischmörtel je 25 kg-Sack, frostbeständig nach Erhärten, Chloridgehalt des Frischmörtels: < 0,10 M. - %.



<p>1</p>	<p>Aluminium-Drückergarnitur Typ Hoppe (1 Paar) für Growi®-Universaltore und Industrietore, komplett mit Vierkantstift und Verschraubung</p>	1	<p>Preis 22,60</p>
<p>2</p>	<p>Innentürdrücker auf Langschild mit Schrauben und Vollstift EV 1 Aluminium ER Edelstahl</p>	2	39,40
<p>3</p>	<p>Außentürdrücker auf Langschild EV 1 Aluminium ER Edelstahl</p>	2	39,40
<p>4</p>	<p>Innentürknohpf fest auf Langschild mit Schrauben und Vollstift EV 1 Aluminium ER Edelstahl</p>	4	55,00
<p>5</p>	<p>Innentürknohpf festdrehbar auf Langschild mit Schrauben und Vollstift EV 1 Aluminium ER Edelstahl</p>	4	55,00
<p>4</p>	<p>Außentürknohpf fest auf Langschild EV 1 Aluminium ER Edelstahl</p>	4	55,00
<p>5</p>	<p>Außentürknohpf festdrehbar auf Langschild EV 1 Aluminium ER Edelstahl</p>	4	55,00
<p>6</p>	<p>Euro-Profilzylinder mit 3 Schlüsseln 31 mm Halbzylinder für Schlüsselschalter 31/31 mm für Universaltore 31/31 mm für 40 mm Rahmenstärke 35/35 mm für 50 mm Rahmenstärke 40/40 mm für 60 mm Rahmenstärke 50/50 mm für 80 mm Rahmenstärke 60/60 mm für 100 mm Rahmenstärke</p>	6	<p>13,40 14,50 14,50 19,20 21,80 43,50 55,20</p>
<p>7</p>	<p>Mehrpreis Kaba-Zylinder (o. Abb.)</p>	6	23,00
<p>8</p>	<p>Mehrpreis für Doppelzylinderschloss (o. Abb.)</p>	6	68,00
<p>9</p>	<p>Mehrpreis für Anti-Panik-Schloss Funktion „E“</p>	7	93,00
<p>7</p>	<p>Elektrischer Türöffner für Drehtoranlagen (Ersatzteil)</p>	8	64,50
<p>8</p>	<p>Edelstahl-Schließblech für Growi®-Drehtoranlagen Rahmenbreite 40 mm</p>	9	18,70
<p>9</p>	<p>Edelstahl-Schließblech für Growi®-Drehtoranlagen Rahmenbreite 60 mm</p>	9	19,90



Rohrtürschließer Typ RTsd

1

Preis
592,00

Der Türschließer wird im Torrahmen integriert und beeinträchtigt somit nicht die Toroptik. Die Schließgeschwindigkeit kann durch den Dämpfungszyylinder eingestellt werden.

Hinweis:

Maximaler Öffnungswinkel 90°-100°

Maximale Torbreite: 1150 mm

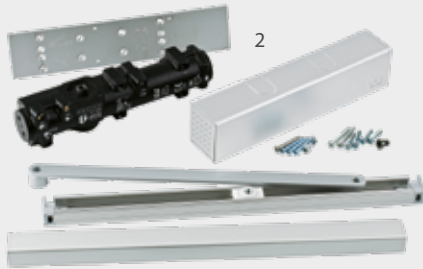

Oberrahmenschießer Typ TS 93

2

420,90

Mit Gleitschiene für Türen bis zu 1600 mm Türbreite.

Komplett mit Sturzrohr und Befestigungsplatten.

(Größe 2-5 für Tore bis 1250 mm)

(Größe 5-7 für Tore bis 1600 mm)

(TS 93 G für Montage auf Bandgegenseite)

Hinweis: Erst ab 2000 mm Torhöhe verwendbar!



Bodentürschließer Typ BTS 75 V

3

389,90

Mit Edelstahlabdeckplatte, für Tore bis zu einer Breite von 1100 mm.

Hinweis: Innenliegende Hängen verwenden!



Hydraulischer Türschließer Samson-2

4

439,00

für links- und rechtsdrehende Tore bis zu einer Breite von 2000 mm, 150° Öffnungswinkel, geeignet für 90° und 180° Torbandsituationen

Steigende Bänder für Tore mit Gefälle (o. Abb.)

Preis pro Flügel

495,00

Mehrpreis für Rückmeldekontakt (o. Abb.)

56,00

Mehrpreis für Riegelkontakt (o. Abb.)

62,00

Mehrpreis Bodenplatte, 150 x 150 x 8 mm,

bis Quadratrohr 80 x 80 mm angeschweißt, zum Aufdübeln

5

24,90

Mehrpreis Bodenplatte, 200 x 200 x 10 mm,

bis Quadratrohr 100 x 100 mm angeschweißt, zum Aufdübeln

27,90

Mehrpreis Bodenplatte, 250 x 250 x 10 mm,

bis Quadratrohr 120 x 120 mm angeschweißt, zum Aufdübeln

31,50

Mehrpreis Bodenplatte, 300 x 300 x 15 mm,

bis Quadratrohr 160 x 160 mm angeschweißt, zum Aufdübeln

47,90



5



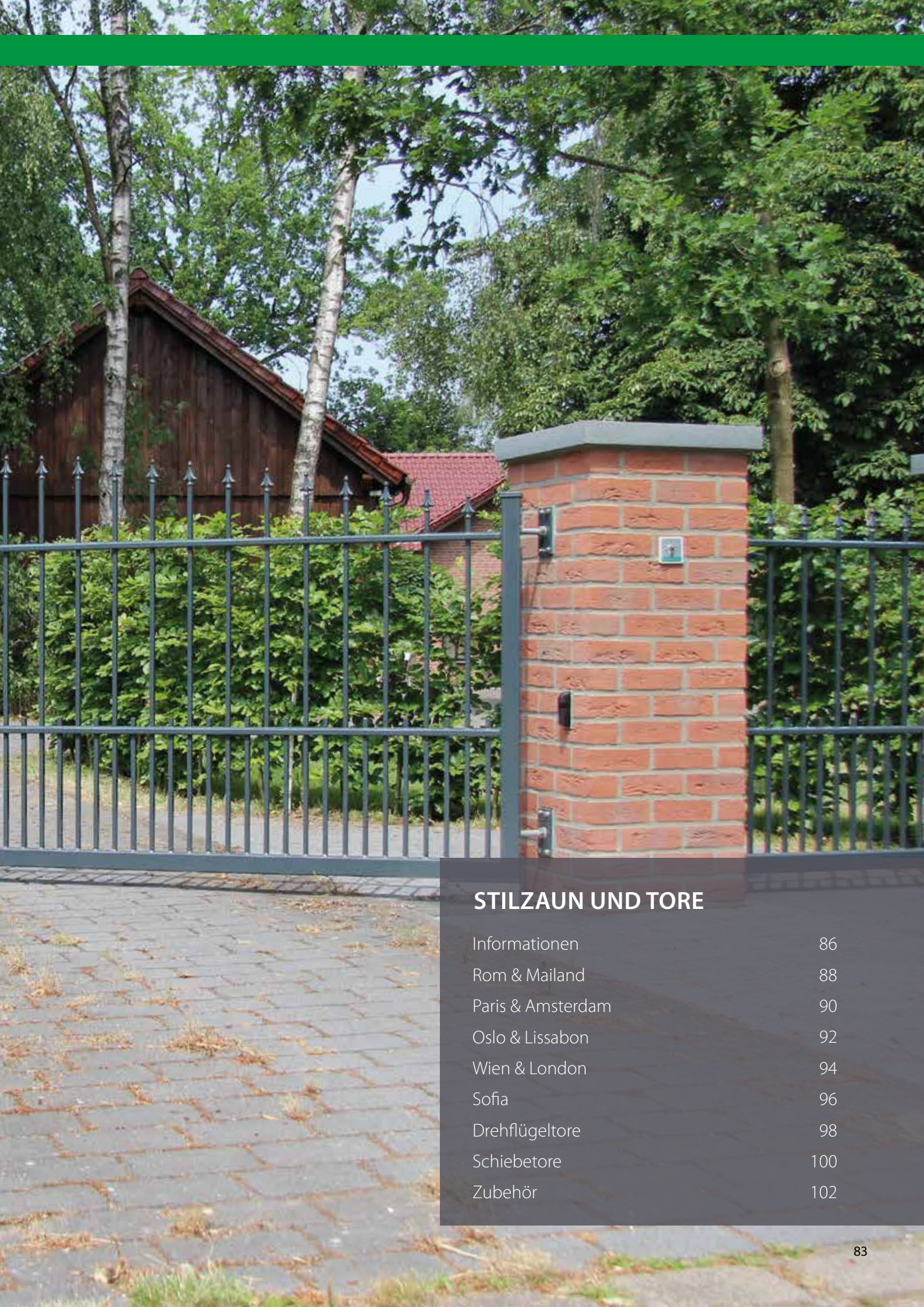

STILZAUN UND TORE

Informationen	86
Rom & Mailand	88
Paris & Amsterdam	90
Oslo & Lissabon	92
Wien & London	94
Sofa	96
Drehflügeltore	98
Schiebetore	100
Zubehör	102



STILZAUN

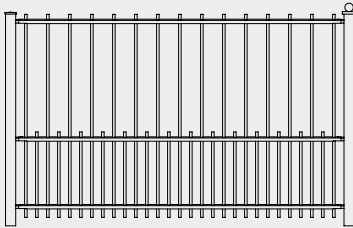

Modell ROM

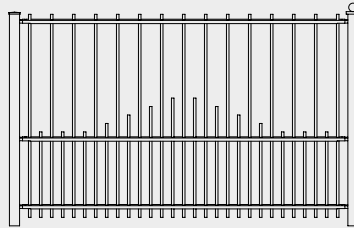

Modell MAILAND

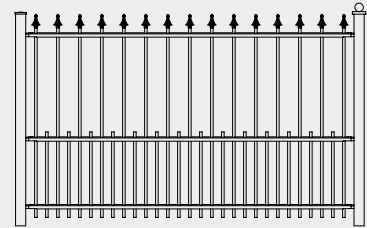

Modell PARIS

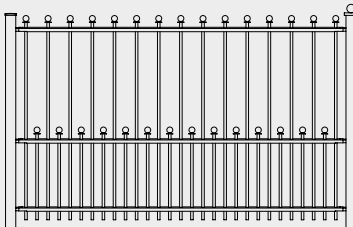

Modell AMSTERDAM

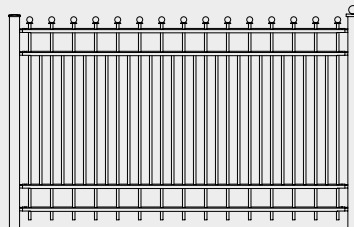

Modell OSLO

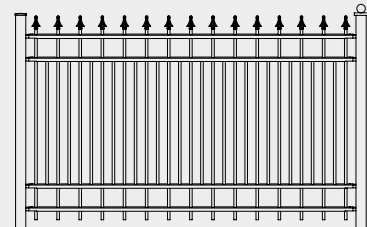

Modell LISSABON

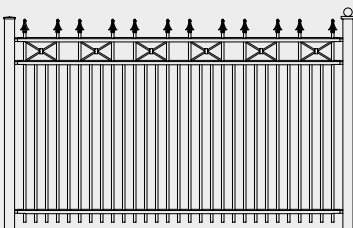

Modell LONDON

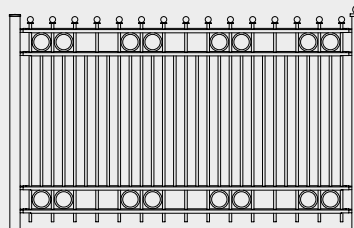

Modell WIEN

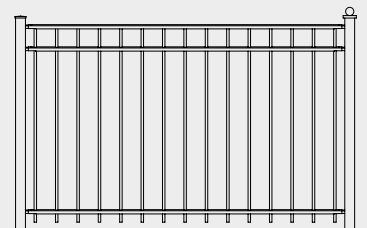

Modell SOFIA



Modell London, Quadratrohrpfosten mit Pyramidenkappe, anthrazit pulverbeschichtet



Modell London, Quadratrohrpfosten mit Pyramidenkappe, anthrazit pulverbeschichtet



STILZAUN

Growi®-Stilzäune werden aus hochwertigen Stahlprofilen gefertigt, feuerverzinkt und nach Ihren Wünschen pulverbeschichtet. Sie sind repräsentativ, stilvoll und äußerst stabil. Growi® Stilzäune werden generell auf Maß gefertigt, damit ergibt sich ein perfektes Erscheinungsbild. Passende Toranlagen als Drehflügel- oder Schiebetoranlage, manuell oder elektrisch betrieben, runden das Growi®-Stilzaunprogramm ab.

Stilzaunanlagen von Growi® erfüllen höchste Ansprüche in Punkto Design, Qualität und Funktionalität.

Zaunelemente

- C-Profil-Querriegel 50 x 25 / 30 x 2 mm
- Senkrechte Füllstäbe 15 x 15 x 1,5 mm
- Feuerverzinkung nach DIN EN ISO 1461
- Beschichtung nach RAL-Standard- oder Sonderfarben

Zaunpfosten aus Stahl

- Quadratrohrpfosten 60 x 60 x 2 mm
- Pyramiden- oder Kugelkappe (Kugelkappe gegen Aufpreis)
- Befestigungsschrauben aus Edelstahl
- Feuerverzinkung nach DIN EN ISO 1461
- Beschichtung nach RAL-Standard- oder Sonderfarben
- Die Pfosten werden generell als Endpfosten mit einseitig angeschweißten Laschen geliefert. Die Laschen für Zwischen- und Eckpfosten müssen vor Ort gebohrt und angeschraubt werden.

Standard-Farben



RAL 7016
Anthrazit



RAL 6005
Moosgrün

RAL-Sonderfarben*

Sie wollen Ihrem Grundstück einen besonderen Ausdruck verleihen? Dann suchen Sie sich ganz einfach Ihren individuellen Wunschfarbton aus der RAL-Palette aus!

* Rüstkostenzuschlag für Sonderfarbbeschichtungen nach RAL pauschal 119,00 €.

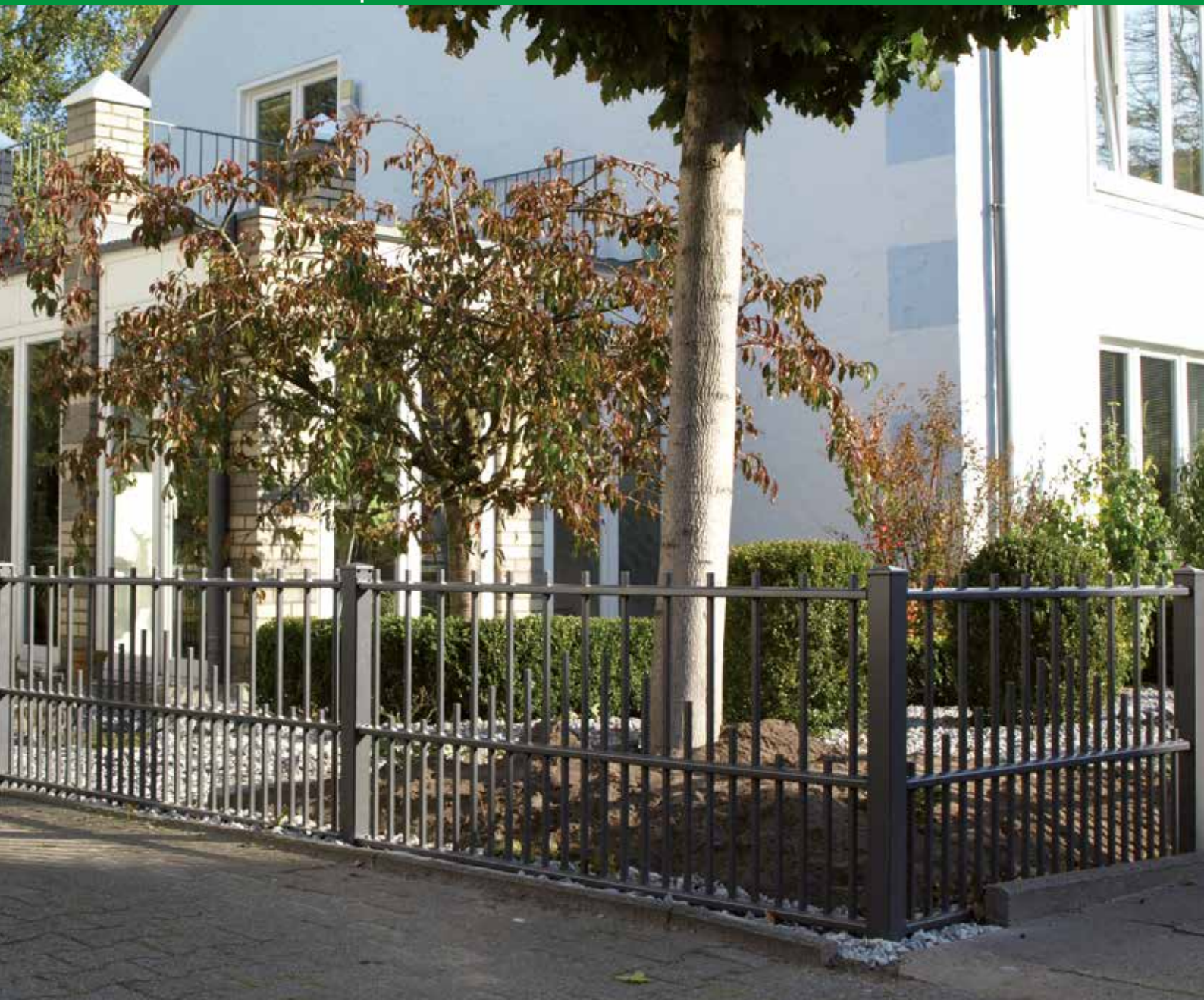

Modell Mailand, Quadratrohrpfosten mit Pyramidenkappe, anthrazit pulverbeschichtet



Modell Rom, Quadratrohrpfosten mit Pyramidenkappe, anthrazit pulverbeschichtet

ZEITLOS UND SCHÖN

Die Stilzaunmodelle Rom und Mailand beeindruckten durch Geradlinigkeit ganz ohne Schnörkel. Die senkrechten Quadratrohrprofile sind oben offen und werden verdeckt mit drei waagerechten C-Profilen verschweißt.

Das Modell Mailand ist gekennzeichnet durch die in der Mitte zulaufende Giebelform. Die Modellvariante Rom besticht durch konsequent klare Linienform. Alle Stilzäune werden nach der Bearbeitung feuerverzinkt und pulverbeschichtet.

MODELL MAILAND

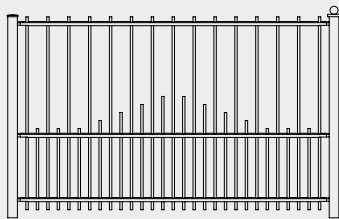

Zaunhöhe	600 mm	800 mm	1000 mm	1200 mm	1400 mm	1600 mm	1800 mm	2000 mm
Zaunbreite	1910 mm	1910 mm	1910 mm	1910 mm	1910 mm	1910 mm	1910 mm	1910 mm
Pfostenlänge	1000 mm	1300 mm	1500 mm	1700 mm	2000 mm	2200 mm	2400 mm	2600 mm
Preis pro Element	368,00	404,00	442,00	476,00	503,00	538,00	575,00	611,00
Mehrpreis Passelement*	99,00	99,00	99,00	99,00	99,00	99,00	99,00	99,00
Preis pro Pfosten	67,00	75,00	84,00	87,00	95,00	99,00	109,00	112,00

MODELL ROM

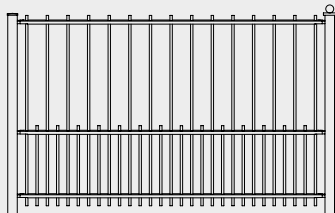

Zaunhöhe	600 mm	800 mm	1000 mm	1200 mm	1400 mm	1600 mm	1800 mm	2000 mm
Zaunbreite	1910 mm	1910 mm	1910 mm	1910 mm	1910 mm	1910 mm	1910 mm	1910 mm
Pfostenlänge	1000 mm	1300 mm	1500 mm	1700 mm	2000 mm	2200 mm	2400 mm	2600 mm
Preis pro Element	355,00	390,00	428,00	454,00	490,00	525,00	563,00	589,00
Mehrpreis Passelement*	99,00	99,00	99,00	99,00	99,00	99,00	99,00	99,00
Preis pro Pfosten	67,00	75,00	84,00	87,00	95,00	99,00	109,00	112,00

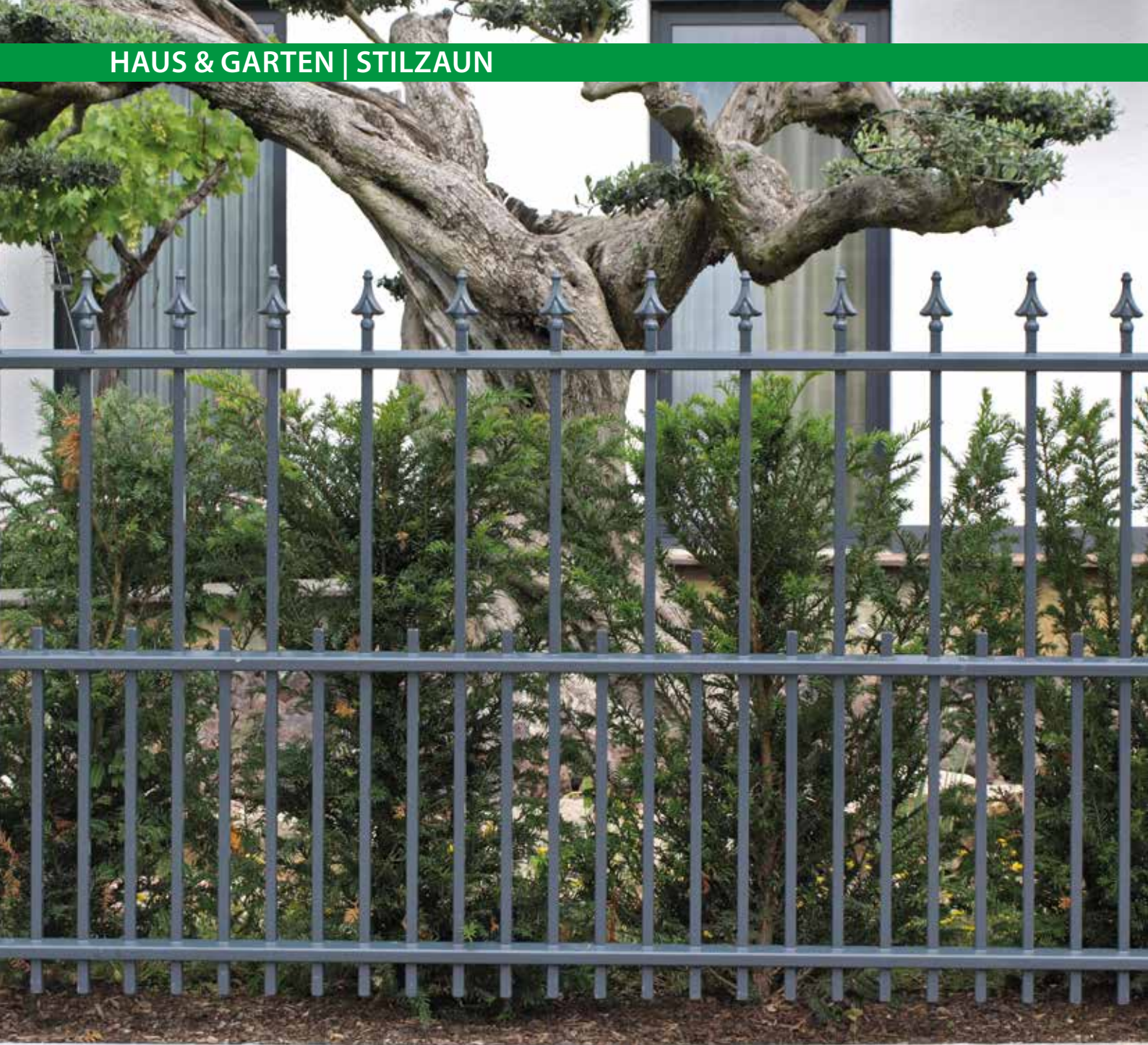

Modell Paris, anthrazit pulverbeschichtet



Modell Amsterdam, Quadratrohrpfosten mit Kugelkappe, anthrazit pulverbeschichtet

EXKLUSIVES DESIGN, HOCHWERTIG VERARBEITET

Die senkrechten Quadratrohrprofile des Stilzauns Paris enden mit formschönen, geschmiedeten Zierspitzen. Dieses Modell vereint Stilvolles mit zeitlosem Design. Bei unserem Zaunmodell Amsterdam runden Stahlkugeln das Gesamtbild ab. Harmonisch fügt sich dieser Stilzaun in Ihre Wohnumgebung ein. Beide Modelle bestehen aus drei waagerechten C-Profilen mit eingeschweißten Quadratrohren. Die feuerverzinkten und pulverbeschichteten Zaunmodelle sind stabil und grenzen wirkungsvoll ab. Ihre Stilzaunanlage wird auf Maß gefertigt, Passelemente und individuelle Gestaltungsmöglichkeiten sind bei uns Standard. Fragen Sie uns!

MODELL PARIS

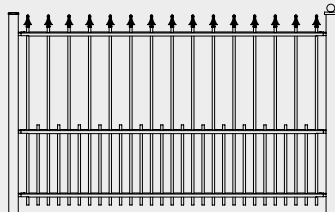

Zaunhöhe	600 mm	800 mm	1000 mm	1200 mm	1400 mm	1600 mm	1800 mm	2000 mm
Zaunbreite	1910 mm	1910 mm	1910 mm	1910 mm	1910 mm	1910 mm	1910 mm	1910 mm
Pfostenlänge	1000 mm	1300 mm	1500 mm	1700 mm	2000 mm	2200 mm	2400 mm	2600 mm
Preis pro Element	380,00	428,00	465,00	514,00	551,00	589,00	637,00	686,00
Mehrpreis Passelement*	99,00	99,00	99,00	99,00	99,00	99,00	99,00	99,00
Preis pro Pfosten	67,00	75,00	84,00	87,00	95,00	99,00	109,00	112,00

MODELL AMSTERDAM

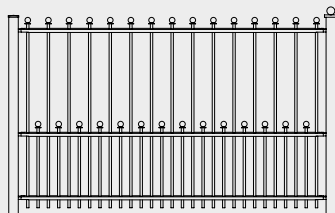

Zaunhöhe	600 mm	800 mm	1000 mm	1200 mm	1400 mm	1600 mm	1800 mm	2000 mm
Zaunbreite	1910 mm	1910 mm	1910 mm	1910 mm	1910 mm	1910 mm	1910 mm	1910 mm
Pfostenlänge	1000 mm	1300 mm	1500 mm	1700 mm	2000 mm	2200 mm	2400 mm	2600 mm
Preis pro Element	514,00	551,00	589,00	637,00	673,00	721,00	758,00	807,00
Mehrpreis Passelement*	99,00	99,00	99,00	99,00	99,00	99,00	99,00	99,00
Preis pro Pfosten	67,00	75,00	84,00	87,00	95,00	99,00	109,00	112,00



Modell Oslo, 2-flügeliges Sonder-Drehtor, anthrazit pulverbeschichtet

ELEGANT UND SICHER

Die Growi®-Stilzäune Oslo und Lissabon wirken elegant. Der mittlere Zaunbereich zwischen den zwei oberen und den zwei unteren C-Profilen ist durchgängig, geradlinig mit senkrechten Quadratrohren gefüllt. Der lichte Gitterstababstand beträgt 50 mm. Die nachträgliche Feuerverzinkung und Pulverbeschichtung unterstreichen die Qualität und Sicherheit dieser Zaunmodelle.

Der Zauntyp Oslo wird mit Stahlkugeln als oberen Abschluss gefertigt, Lissabon hingegen schließt mit Zierspitzen ab. Wie alle Stilzäune werden auch Oslo und Lissabon exakt auf Ihre Zaunlänge angepasst. So ergibt sich ein Erscheinungsbild wie aus einem Guss.

MODELL OSLO

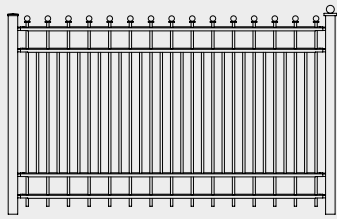

Zaunhöhe	600 mm	800 mm	1000 mm	1200 mm	1400 mm	1600 mm	1800 mm	2000 mm
Zaunbreite	1910 mm	1910 mm	1910 mm	1910 mm	1910 mm	1910 mm	1910 mm	1910 mm
Pfostenlänge	1000 mm	1300 mm	1500 mm	1700 mm	2000 mm	2200 mm	2400 mm	2600 mm
Preis pro Element	454,00	490,00	525,00	575,00	611,00	659,00	697,00	746,00
Mehrpreis Passelement*	99,00	99,00	99,00	99,00	99,00	99,00	99,00	99,00
Preis pro Pfosten	67,00	75,00	84,00	87,00	95,00	99,00	109,00	112,00

MODELL LISSABON

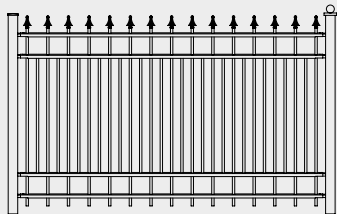

Zaunhöhe	600 mm	800 mm	1000 mm	1200 mm	1400 mm	1600 mm	1800 mm	2000 mm
Zaunbreite	1910 mm	1910 mm	1910 mm	1910 mm	1910 mm	1910 mm	1910 mm	1910 mm
Pfostenlänge	1000 mm	1300 mm	1500 mm	1700 mm	2000 mm	2200 mm	2400 mm	2600 mm
Preis pro Element	454,00	490,00	525,00	575,00	611,00	659,00	697,00	746,00
Mehrpreis Passelement*	99,00	99,00	99,00	99,00	99,00	99,00	99,00	99,00
Preis pro Pfosten	67,00	75,00	84,00	87,00	95,00	99,00	109,00	112,00



Modell Lissabon, Quadratrohrpfosten mit Pyramidenkappe, anthrazit pulverbeschichtet

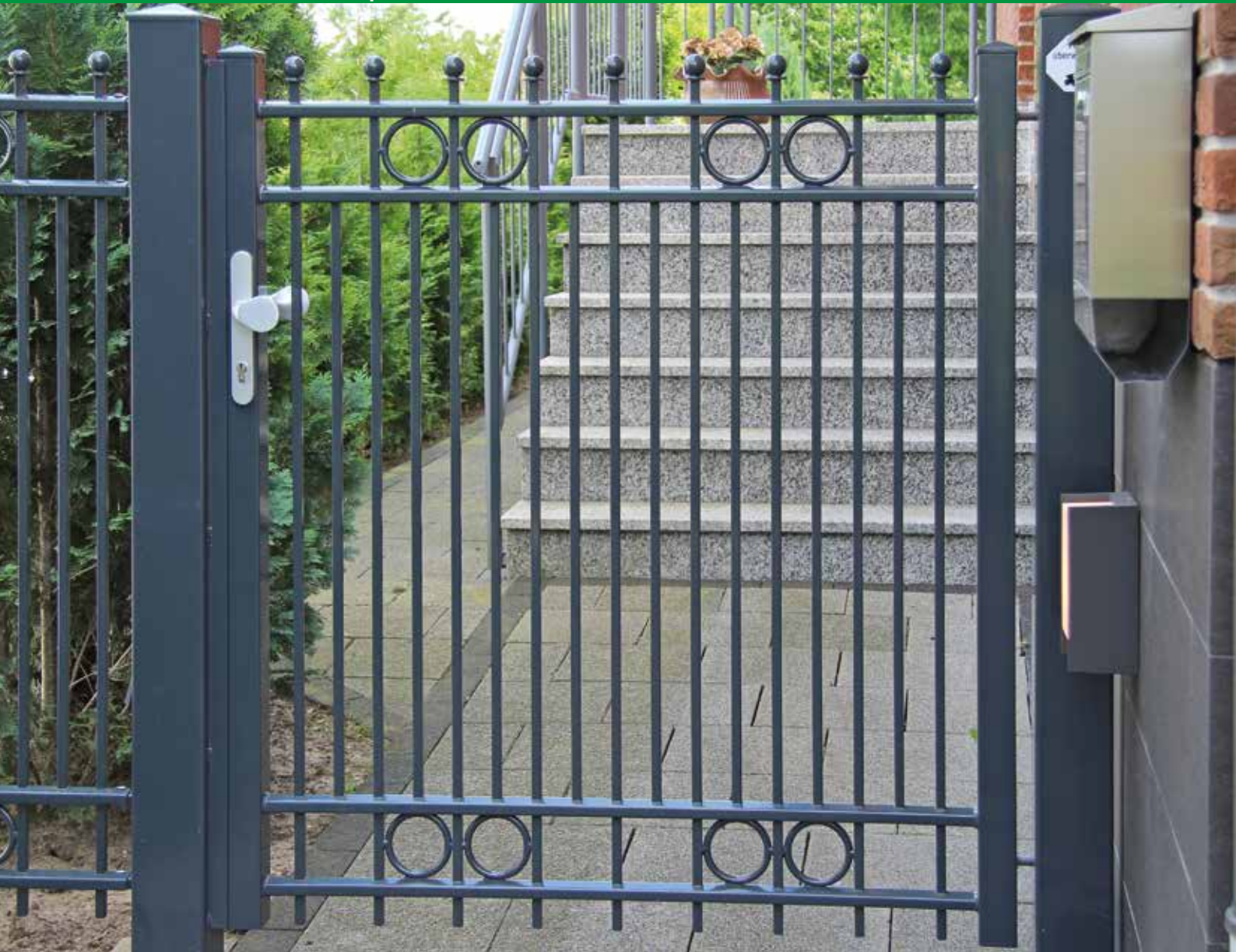

Modell Wien, 1-flügeliges Drehtor, anthrazit pulverbeschichtet

DIE BESONDERE LÜCKE

Das Stilzaunmodell Wien wird mit je zwei waagerechten oberen und unteren C-Profilen gefertigt. Wir kombinieren den geradlinigen, mittleren Zaunteil (Stababstand 50 mm) mit einer Ornamentreihe aus Stahlringen zwischen den C-Profilen- und runden das Gesamtbild durch Stahlkugeln harmonisch ab.

Die Modellvariante London besteht aus drei waagerechten C-Profilen, wobei hier die Lücke zwischen den oberen C-Profilen mit Zierkreuzen geschlossen wird. Die senkrechten Quadratrohrüberstände werden mit Zierspitzen geschlossen. Sie sehen: Wien und London haben die besondere Lücke!

MODELL WIEN

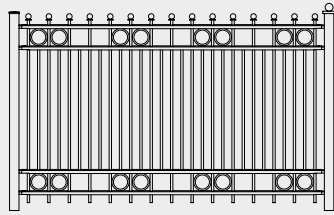

Zaunhöhe	600 mm	800 mm	1000 mm	1200 mm	1400 mm	1600 mm	1800 mm	2000 mm
Zaunbreite	1910 mm	1910 mm	1910 mm	1910 mm	1910 mm	1910 mm	1910 mm	1910 mm
Pfostenlänge	1000 mm	1300 mm	1500 mm	1700 mm	2000 mm	2200 mm	2400 mm	2600 mm
Preis pro Element	589,00	625,00	659,00	710,00	746,00	795,00	832,00	881,00
Mehrpreis Passelement*	99,00	99,00	99,00	99,00	99,00	99,00	99,00	99,00
Preis pro Pfosten	67,00	75,00	84,00	87,00	95,00	99,00	109,00	112,00

MODELL LONDON

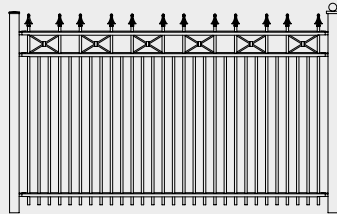

Zaunhöhe	600 mm	800 mm	1000 mm	1200 mm	1400 mm	1600 mm	1800 mm	2000 mm
Zaunbreite	1910 mm	1910 mm	1910 mm	1910 mm	1910 mm	1910 mm	1910 mm	1910 mm
Pfostenlänge	1000 mm	1300 mm	1500 mm	1700 mm	2000 mm	2200 mm	2400 mm	2600 mm
Preis pro Element	514,00	551,00	589,00	637,00	673,00	721,00	758,00	807,00
Mehrpreis Passelement*	99,00	99,00	99,00	99,00	99,00	99,00	99,00	99,00
Preis pro Pfosten	67,00	75,00	84,00	87,00	95,00	99,00	109,00	112,00



Modell London, Quadratrohrpfosten mit Pyramidenkappe, anthrazit pulverbeschichtet



Modell Sofia, 1-flügeliges Drehtor, DB 702 pulverbeschichtet

SCHLICHTE GERADLINIGKEIT

Die drei waagerechten C-Profile verdeckt, verschweißt mit Quadratrohren im Abstand von 115 mm. So entsteht ein schlichtes und geradliniges Design. Das Modell Sofia hat keine Überstände und ist somit auch als Balkon- oder Treppengeländer zu nutzen. Es wird feuerverzinkt und pulverbeschichtet, so wie alle Stilzaunmodelle.

MODELL SOFIA

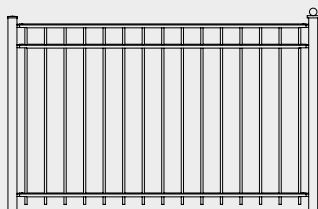

Zaunhöhe	600 mm	800 mm	1000 mm	1200 mm	1400 mm	1600 mm	1800 mm	2000 mm
Zaunbreite	1910 mm	1910 mm	1910 mm	1910 mm	1910 mm	1910 mm	1910 mm	1910 mm
Pfostenlänge	1000 mm	1300 mm	1500 mm	1700 mm	2000 mm	2200 mm	2400 mm	2600 mm
Preis pro Element	355,00	390,00	428,00	454,00	490,00	525,00	563,00	589,00
Mehrprijs Passelement*	99,00	99,00	99,00	99,00	99,00	99,00	99,00	99,00
Preis pro Pfosten	67,00	75,00	84,00	87,00	95,00	99,00	109,00	112,00



STILSICHERE TORANLAGEN

Stilzaun-Toranlagen werden passend und preisgleich für alle Stilzaun-Modelle gefertigt. Bei den Abmessungen richten wir uns nach Ihren örtlichen Gegebenheiten. Grundsätzlich können alle Tore mit einem elektrischen Antrieb, Briefkasten und anderen Komponenten nach Kundenwunsch versehen werden. Alle Toranlagen werden feuerverzinkt und pulverbeschichtet.

Stilzaun-Toranlage

- Rohrholme mit eingeschweißtem C-Profil (ab 2000 mm Flügelbreite mit eingeschweißten Rechteckrohren)
- Quadratrohrpfosten mit Kugel- oder Pyramidenkappe
- Verstellbare Torbänder
- Vorgerichtet für Profilylinder
- Alu-Drückergarnitur
- Anschlagleiste
- Feuerverzinkung nach DIN EN ISO 1461
- Beschichtung nach RAL-Standard- oder Sonderfarben*

ANTRIEBSMÖGLICHKEITEN
AB SEITE 54

WEITERES ZUBEHÖR
AB SEITE 102

DREHFLÜGELTOR 1-FLÜGELIG

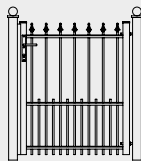

Für alle Modelle preisgleich!

Höhe	600 mm	800 mm	1000 mm	1200 mm	1400 mm	1600 mm	1800 mm	2000 mm
Lichte Breite								
1065 mm	1.117,00	1.194,00	1.255,00	1.318,00	1.392,00	1.468,00	1.530,00	1.604,00
1585 mm	1.255,00	1.354,00	1.456,00	1.544,00	1.657,00	1.756,00	1.843,00	1.938,00
1980 mm	1.406,00	1.518,00	1.644,00	1.768,00	1.908,00	2.033,00	2.158,00	2.282,00
2550 mm	1.544,00	1.694,00	1.843,00	2.007,00	2.170,00	2.321,00	2.482,00	2.646,00
3070 mm	1.681,00	1.870,00	2.045,00	2.232,00	2.421,00	2.609,00	2.796,00	2.983,00

DREHFLÜGELTOR 2-FLÜGELIG

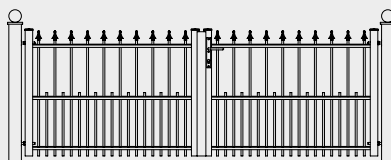

Für alle Modelle preisgleich!

Höhe	600 mm	800 mm	1000 mm	1200 mm	1400 mm	1600 mm	1800 mm	2000 mm
Lichte Breite								
2000 mm	1.419,00	1.544,00	1.657,00	1.782,00	1.920,00	2.045,00	2.170,00	2.311,00
2520 mm	1.556,00	1.706,00	1.856,00	2.007,00	2.170,00	2.321,00	2.482,00	2.647,00
3040 mm	1.681,00	1.870,00	2.045,00	2.232,00	2.421,00	2.597,00	2.785,00	2.972,00
3560 mm	1.820,00	2.033,00	2.247,00	2.446,00	2.671,00	2.884,00	3.086,00	3.286,00
4080 mm	1.957,00	2.195,00	2.433,00	2.671,00	2.923,00	3.161,00	3.397,00	3.629,00
4580 mm	2.095,00	2.357,00	2.621,00	2.884,00	3.172,00	3.436,00	3.700,00	3.940,00
5100 mm	2.232,00	2.520,00	2.822,00	3.109,00	3.410,00	3.712,00	4.000,00	4.287,00
5620 mm	2.371,00	2.683,00	3.031,00	3.335,00	3.674,00	3.988,00	4.313,00	4.639,00
6140 mm	2.509,00	2.860,00	3.211,00	3.548,00	3.913,00	4.264,00	4.627,00	4.973,00



Modell Lissabon, 2-flügeliges Drehtor, weiß pulverbeschichtet



Modell Paris, 1-flügeliges Drehtor, weiß pulverbeschichtet



Modell Paris mit Bogen, Schiebetor freitragend, anthrazit pulverbeschichtet, elektrisch betrieben

ÄSTHETIK KOMBINIERT MIT TECHNIK

Mit Stilzaun-Schiebetoren kombinieren Sie Funktionalität mit Qualität. Die freitragenden Schiebetore sind ein repräsentativer Abschluss Ihres Grundstücks, gleichzeitig sichern und schützen Sie Ihr Anwesen vor unkontrolliertem Zugang. Stilzaun-Schiebetore sind geräuscharm und funktionieren störungsfrei auch bei widrigen Witterungsverhältnissen. Die handbetätigten Schiebetore können gegen Aufpreis mit elektrischen Antriebselementen (siehe Seite 194) ausgestattet werden. Alle Schiebetore werden kunden- und objektspezifisch auf Maß angefertigt. Als Preis für Zwischenmaße gilt jeweils der Preis des nächst größeren Tores. Für z.B. ein Schiebetor mit einer Höhe von 1150 mm und einer lichten Breite von 4300 mm gilt der Preis des Tores 1200 H x 4500 B mm.

Stilzaun-Schiebetor

- Handbetätigte Ausführung
- Torrahmen mit Einsteckschloss, vorgerichtet für Profilzylinder
- Fundamentrahmen mit Laufwerk zum Aufdübeln
- Einlaufpfosten und Rücklaufpfosten zum Aufdübeln
- Führungspfosten mit kugelgelagerten Kunststoffrollen
- Feuerverzinkung nach DIN EN ISO 1461
- Beschichtung nach RAL-Standard- oder Sonderfarben*

**ANTRIEBSMÖGLICHKEITEN
AB SEITE 194**



Modell Paris, Schiebetor freitragend, anthrazit pulverbeschichtet, elektrisch betrieben

SCHIEBETOR FREITRAGEND HANDBETRIEB

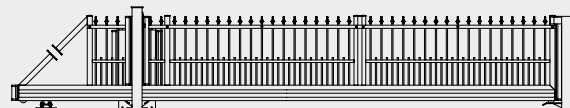

Höhe	1000 mm	1200 mm	1400 mm	1600 mm	1800 mm	2000 mm
Lichte Breite						
3000 mm	4.927,00	5.045,00	5.163,00	5.270,00	5.377,00	5.484,00
3500 mm	5.355,00	5.495,00	5.623,00	5.741,00	5.870,00	5.987,00
4000 mm	5.773,00	5.912,00	6.062,00	6.202,00	6.341,00	6.469,00
4500 mm	6.212,00	6.255,00	6.534,00	6.694,00	6.844,00	6.994,00
5000 mm	6.630,00	6.812,00	6.994,00	7.155,00	7.326,00	7.487,00
5500 mm	7.069,00	7.262,00	7.466,00	7.659,00	7.841,00	8.023,00
6000 mm	7.487,00	7.701,00	7.916,00	8.119,00	8.312,00	8.515,00
6500 mm	8.698,00	8.933,00	9.169,00	9.415,00	9.640,00	9.844,00
7000 mm	9.169,00	9.437,00	9.683,00	9.929,00	10.187,00	10.422,00
7500 mm	9.672,00	9.929,00	10.187,00	10.465,00	10.722,00	10.979,00
8000 mm	10.133,00	10.422,00	10.679,00	11.108,00	11.376,00	11.493,00
8500 mm	10.636,00	10.969,00	11.279,00	11.547,00	11.847,00	12.136,00

SONDERANFERTIGUNGEN BODENPLATTEN FÜR GROWI®-PFOSTEN 60 X 60 MM

Angeschweißte Boden-/Dübelplatten für besonders stabile Befestigungen. Wahlweise als quadratische Grundplatte in drei Abmessungen oder als Winkelkonsole laut Skizze.

Wichtige Zusatzinformation:

Bitte fügen Sie das ausgefüllte technische Datenblatt Ihrer Angebotsanfrage oder Bestellung bei, welches Sie unter www.growi.de/bodenplatten finden.

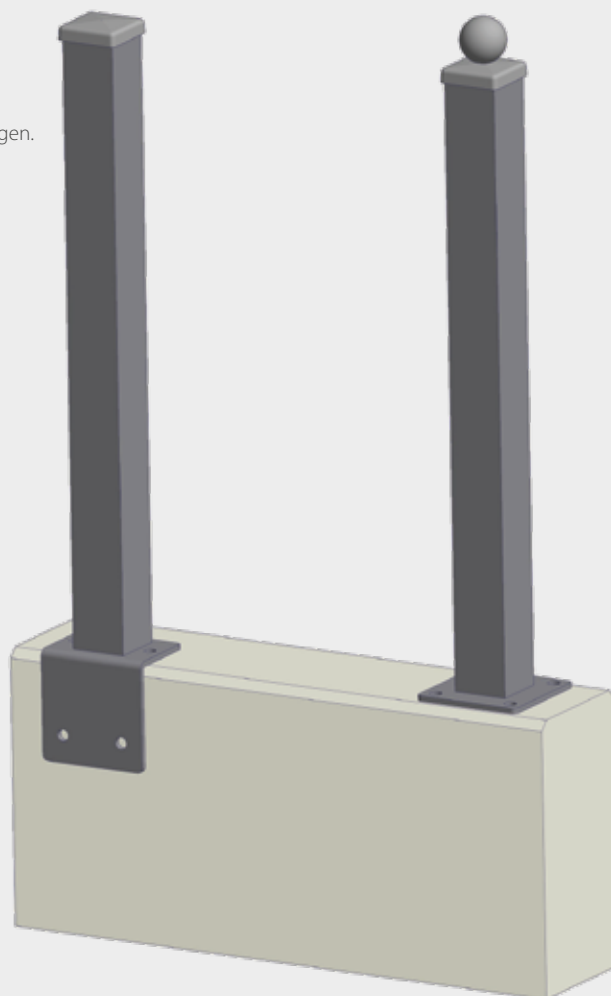
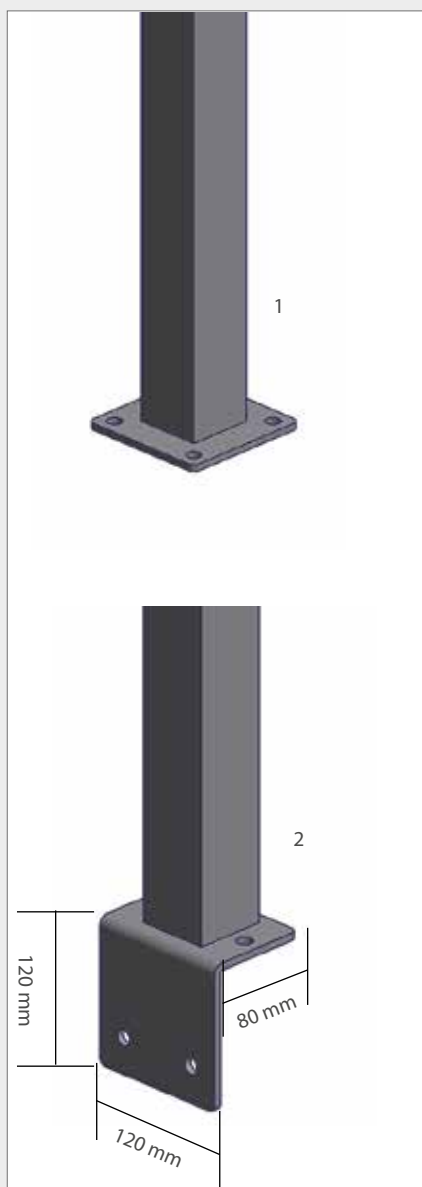

Bodenplatte 120 x 120 mm für Pfosten 60 x 60 mm, angeschweißt Mehrpreis Bodenplatte 120 x 120 x 6 mm	1 Preis 22,60
Bodenplatte 150 x 150 mm für Pfosten 60 x 60 mm, angeschweißt Mehrpreis Bodenplatte 150 x 150 x 8 mm	24,90
Bodenplatte 200 x 200 mm für Pfosten 60 x 60 mm, angeschweißt Mehrpreis Bodenplatte 200 x 200 x 10 mm	27,90
L-Klaue für Pfosten 60 x 60 mm, angeschweißt Mehrpreis L-Klaue 120/120 x 80 x 6 mm	2 31,50



Vario-Eckschelle für Ecklösungen
beschichtet

1 Preis
16,30



Wandanschlussstück
beschichtet

2
3,90

Wandanschlussleiste (o. Abb.)
beschichtet

54,90



Mehrpreis Kugelabdeckung
beschichtet, für Pfosten 60 x 60 mm

3 8,50



Farbspray (RAL 7016, RAL 6005)

150 ml 4 11,90
400 ml 5 14,90

4

5

Growi®-Spezialbeton/Fertigmörtel

25 kg-Sack 6 5,30
1 Palette (42 Sack à 25 kg) 209,00



6

Growi®-Spezialbeton eignet sich hervorragend zum schnellen Einbetonieren von Zaunpfosten, Torpfählen, Fahnenstangen sowie für kleinere Fundamente (nicht für Beton- oder Stahlbetonanwendungen nach DIN EN 206-1 / DIN 1045-2). Körnung: 0-8 mm, Verarbeitungszeit: Erhärtung beginnt nach ca. 15 min., Verarbeitungstemperatur: > 5° C, Ergiebigkeit: ca. 13 Liter Frischmörtel je 25 kg-Sack, frostbeständig nach Erhärten, Chloridgehalt des Frischmörtels: < 0,10 M. - %.

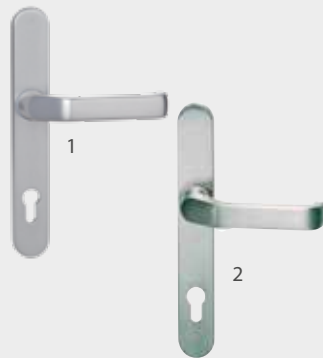

Innentürdrücker auf Langschild mit Schrauben und Vollstift

		Preis
EV 1 Aluminium	1	39,40
ER Edelstahl	2	125,00

Außentürdrücker auf Langschild

EV 1 Aluminium	1	39,40
ER Edelstahl	2	125,00

Innentürknohfest auf Langschild mit Schrauben und Vollstift

EV 1 Aluminium	3	55,00
ER Edelstahl	4	172,00

Innentürknohfestdrehbar auf Langschild mit Schrauben und Vollstift

EV 1 Aluminium	3	55,00
ER Edelstahl	4	172,00

Außentürknohfest auf Langschild

EV 1 Aluminium	3	55,00
ER Edelstahl	4	172,00

Außentürknohfestdrehbar auf Langschild

EV 1 Aluminium	3	55,00
ER Edelstahl	4	172,00

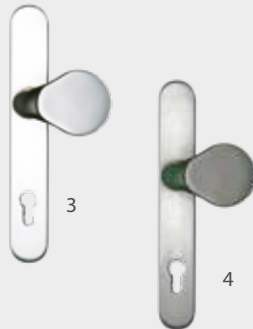

Euro-Profilzylinder mit 3 Schlüsseln

31 mm Halbzylinder für Schlüsselschalter	5	13,40
31/31 mm für Universaltore		14,50
31/31 mm für 40 mm Rahmenstärke		14,50
35/35 mm für 50 mm Rahmenstärke		19,20
40/40 mm für 60 mm Rahmenstärke		21,80
50/50 mm für 80 mm Rahmenstärke		43,50
60/60 mm für 100 mm Rahmenstärke		55,20



Mehrpreis Kaba-Zylinder (o. Abb.)

23,00

Mehrpreis für Anti-Panik-Schloss Funktion „E“

93,00



Elektrischer Türöffner für Drehtoranlagen (Ersatzteil)

64,50

Edelstahl-Schließblech für Growi®-Drehtoranlagen

Rahmenbreite 40 mm 18,70

Edelstahl-Schließblech für Growi®-Drehtoranlagen

Rahmenbreite 60 mm 19,90





Rohrtürschließer Typ RTSd

1

Preis
592,00

Der Türschließer wird im Torrahmen integriert und beeinträchtigt somit nicht die Toroptik. Die Schließgeschwindigkeit kann durch den Dämpfungszyylinder eingestellt werden.

Hinweis:

Maximaler Öffnungswinkel 90°-100°

Maximale Torbreite: 1150 mm

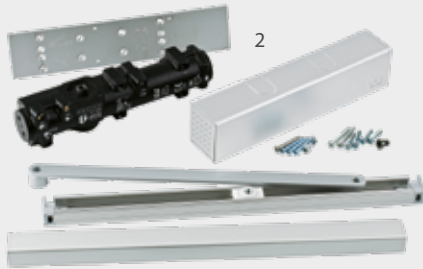

Oberrahmenschießer Typ TS 93

2

Preis
420,90

Mit Gleitschiene für Türen bis zu 1600 mm Türbreite.

Komplett mit Sturzrohr und Befestigungsplatten.

(Größe 2-5 für Tore bis 1250 mm)

(Größe 5-7 für Tore bis 1600 mm)

(TS 93 G für Montage auf Bandgegenseite)

Hinweis: Erst ab 2000 mm Torhöhe verwendbar!



Bodentürschließer Typ BTS 75 V

3

Preis
389,90

Mit Edelstahlabdeckplatte, für Tore bis zu einer Breite von 1100 mm.

Hinweis: Innenliegende Hängen verwenden!



Hydraulischer Türschließer Samson-2

4

Preis
439,00

für links- und rechtsdrehende Tore bis zu einer Breite von 2000 mm, 150° Öffnungswinkel, geeignet für 90° und 180° Torbandsituationen

Steigende Bänder für Tore mit Gefälle (o. Abb.)

Preis pro Flügel

495,00

Mehrpreis für Rückmeldekontakt (o. Abb.)

56,00

Mehrpreis für Riegelkontakt (o. Abb.)

62,00

Mehrpreis Bodenplatte, 150 x 150 x 8 mm,

bis Quadratrohr 80 x 80 mm angeschweißt, zum Aufdübeln

5

24,90

Mehrpreis Bodenplatte, 200 x 200 x 10 mm,

bis Quadratrohr 100 x 100 mm angeschweißt, zum Aufdübeln

27,90

Mehrpreis Bodenplatte, 250 x 250 x 10 mm,

bis Quadratrohr 120 x 120 mm angeschweißt, zum Aufdübeln

31,50

Mehrpreis Bodenplatte, 300 x 300 x 15 mm,

bis Quadratrohr 160 x 160 mm angeschweißt, zum Aufdübeln

47,90



5





FRONTGITTERZAUN

Informationen	110
Frontgitter leicht	112
Frontgitter schwer	114
Drehflügeltore	116
Schiebetore	118
Zubehör	120



ZAUNELEMENTE

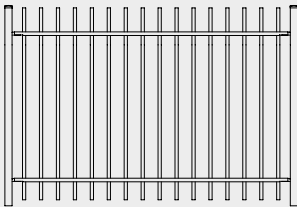

Modell RHEIN LEICHT

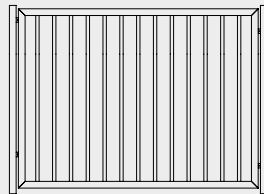

Modell RHEIN SCHWER

DREHTORTORANLAGEN

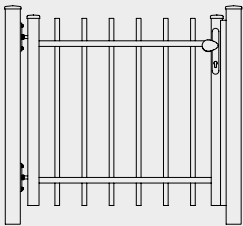

1-flügelig RHEIN LEICHT

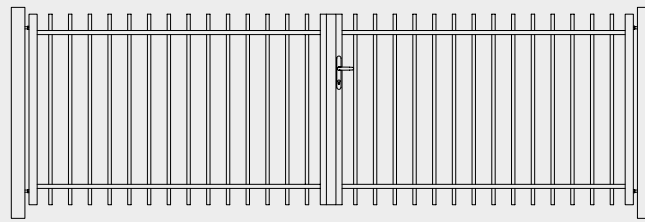

2-flügelig RHEIN LEICHT

SCHIEBETORANLAGE

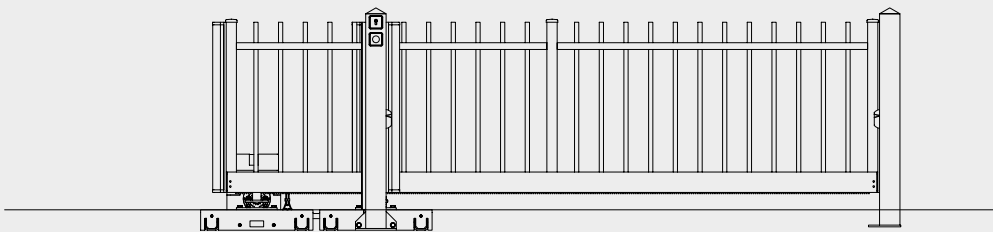

Schiebetor RHEIN LEICHT



LEICHT ODER SCHWER?
DAS IST HIER DIE FRAGE!

Modell Rhein leicht mit Quadratrohr-Füllstäben, anthrazit pulverbeschichtet



Modell Rhein schwer mit Quadratrohr-Füllstäben und Zackenleiste, weiß pulverbeschichtet



DIE RUNDUM-SICHERHEIT

Ästhetisch, repräsentativ, massiv - auch wenn es bei unseren Frontgitterzäunen in erster Linie um Schutz und Sicherheit geht, sticht zusätzlich ihr modernes Design ins Auge.

Frontgitterzäune von Growi® sind die stabilste Variante unserer Zäune. Überall, wo auf langer Strecke Gebäude und Gelände geschützt werden müssen, sind unsere Spitzenprodukte perfekt geeignet.

Unser leichter Frontgitterzaun mit schlanker und eleganter Linienführung bietet verstärkten Schutz und ist erste Wahl, wenn repräsentative Gebäude sowohl im industriellen als auch im privaten Bereich gesichert werden sollen. Farblich passend, mit eckigen oder runden Füllrohren, fügt er sich harmonisch in die Umgebung ein und ist dabei ein puristischer Blickfang.

Unsere schweren Frontgitterzäune sind extrem massiv und widerstandsfähig. Die robusten Rahmen und Füllstäbe sind fest verschweißt und verzinkt. Industriegelände, Sicherheitsbereiche oder Gebäude sind mit diesen Growi®-Zäunen vor ungebetenen Gästen und Vandalismus rundum geschützt.



Modell Rhein leicht mit Quadratrohr-Füllstäben, schwarz pulverbeschichtet

RAL-Sonderfarben*

Sie wollen Ihrem Grundstück einen besonderen Ausdruck verleihen? Dann suchen Sie sich ganz einfach Ihren individuellen Wunschfarbton aus der RAL-Palette aus!

Standard-Farben*



RAL 6005
Moosgrün



RAL 7016
Anthrazit

* Rüstkostenzuschlag für Sonderfarbbeschichtungen nach RAL pauschal 119,00 €.



Modell Rhein leicht mit Rundrohr-Füllstäben, steingrau pulverbeschichtet



Modell Rhein leicht mit angeschrägten Quadratrohr-Füllstäben, anthrazit pulverbeschichtet

FRONTGITTERZAUN LEICHT

Der Frontgitterzaun Typ Rhein leicht besteht aus zwei waagerechten C-Profilen, in denen senkrecht die Füllstäbe eingeschweißt werden. Sie können dabei zwischen runden oder quadratischen Füllrohren auswählen. Auf Wunsch können die Rohrenden oben abgeschrägt werden.

Zaunelement leicht

- C-Profil 50 x 30 x 2,0 mm
- Senkrechte Füllstäbe wahlweise Rund- Ø 27 mm oder Quadratrohr 25 x 25 x 1,5 mm
- Feuerverzinkung nach DIN EN ISO 1461
- Beschichtung nach RAL-Standard- oder Sonderfarben*

Quadratrohrpfosten aus Stahl

- 60 x 60 x 2 mm
- Pyramiden- oder Kugelkappe (Kugelkappe gegen Aufpreis)
- Befestigungsschrauben aus Edelstahl
- Die Pfosten werden generell als Endpfosten mit einseitig angeschweißten Laschen geliefert. Die Laschen für Zwischen- und Endpfosten müssen vor Ort gebohrt und angeschraubt werden.
- Feuerverzinkung nach DIN EN ISO 1461
- Beschichtung nach RAL-Standard- oder Sonderfarben*

**QUALITÄT UND ROBUSTHEIT,
DIE IN JEDEM EINSATZBEREICH
ÜBERZEUGT!**

MODELL RHEIN LEICHT

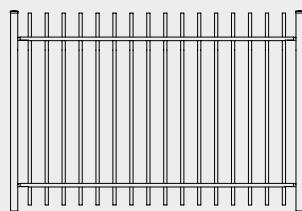

Feuerverzinkt

Zaunhöhe	800 mm	1000 mm	1200 mm	1400 mm	1600 mm	1800 mm	2000 mm	2200 mm	2400 mm
Zaunbreite	2500 mm	2500 mm	2500 mm	2500 mm	2500 mm	2500 mm	2500 mm	2500 mm	2500 mm
Pfostenlänge	1300 mm	1500 mm	1700 mm	1200 mm	2200 mm	2400 mm	2600 mm	2800 mm	3000 mm
Preis pro Element	229,00	253,00	278,00	303,00	327,00	352,00	378,00	391,00	427,00
Preis pro Pfosten	52,00	59,00	63,00	65,00	69,00	78,00	80,00	81,00	86,00

Beschichtet

Preis pro Element	334,00	372,00	411,00	449,00	489,00	528,00	566,00	605,00	643,00
Preis pro Pfosten	65,00	74,00	78,00	81,00	86,00	97,00	100,00	104,00	108,00

* Rüstkostenzuschlag für Sonderfarbbeschichtungen nach RAL pauschal 119,00 €.



Modell Rhein schwer mit Quadratrohr-Füllstäben und Zackenleiste, weiß pulverbeschichtet



Modell Rhein schwer mit Quadratrohr-Füllstäben, tannengrün pulverbeschichtet

DER FRONTGITTERZAUN SCHWER

Das Frontgitterelement Typ Rhein schwer hat einen umlaufenden Rechteckrohr-Rahmen. Die eingeschweißten Füllstäbe können wahlweise aus Rund- oder Rechteckrohr bestehen. Dieser hochwertige Zaun ist ein sicherer Abschluss für jede Grundstücksgrenze.

Zaunelement schwer

- Umlaufender Rahmen 40 x 40 x 2 mm
- Senkrechte Füllstäbe wahlweise Rund- Ø 21 mm oder Quadratrohr 30 x 20 x 1,5 mm
- Feuerverzinkung nach DIN EN ISO 1461
- Beschichtung nach RAL-Standard- oder Sonderfarben*

Quadratrohrpfosten aus Stahl

- 60 x 60 x 2 mm
- Pyramiden- oder Kugelkappe (Kugelkappe gegen Aufpreis)
- Befestigungsschrauben aus Edelstahl
- Die Pfosten werden generell als Endpfosten mit einseitig angeschweißten Laschen geliefert. Die Laschen für Zwischen- und Endpfosten müssen vor Ort gebohrt und angeschraubt werden.
- Feuerverzinkung nach DIN EN ISO 1461
- Beschichtung nach RAL-Standard- oder Sonderfarben*

**MIT ZACKENLEISTE
GARANTIERT SICHER!**

MODELL RHEIN SCHWER

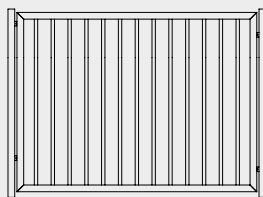

Feuerverzinkt

Zaunhöhe	800 mm	1000 mm	1200 mm	1400 mm	1600 mm	1800 mm	2000 mm	2200 mm	2400 mm
Zaunbreite	2500 mm	2500 mm	2500 mm	2500 mm	2500 mm	2500 mm	2500 mm	2500 mm	2500 mm
Pfostenlänge	1300 mm	1500 mm	1700 mm	1200 mm	2200 mm	2400 mm	2600 mm	2800 mm	3000 mm
Preis pro Element	258,00	285,00	314,00	342,00	371,00	399,00	428,00	456,00	485,00
Preis pro Pfosten	52,00	59,00	63,00	65,00	69,00	78,00	80,00	81,00	86,00

Beschichtet

Preis pro Element	361,00	404,00	447,00	489,00	532,00	574,00	616,00	659,00	702,00
Preis pro Pfosten	65,00	74,00	78,00	81,00	86,00	97,00	100,00	104,00	108,00

* Rüstkostenzuschlag für Sonderfarbeschichtungen nach RAL pauschal 119,00 €.

PURISTISCH UND MODERN

Frontgitter-Toranlagen bieten eine stilvolle Objektsicherung sowohl im privaten, wie auch im gewerblichen Bereich. Bei den Abmessungen richten wir uns nach Ihren örtlichen Gegebenheiten. Grundsätzlich können alle Tore mit einem elektrischen Antrieb, Briefkasten und anderen Komponenten nach Kundenwunsch versehen werden. Alle Toranlagen werden feuerverzinkt und pulverbeschichtet.

Frontgitter-Toranlage Rhein leicht

- Rohrholme mit eingeschweißtem C-Profil (ab 2000 mm Flügelbreite mit eingeschweißten Rechteckrohren)
- Quadratrohrpfosten mit Kugel- oder Pyramidenkappe
- Verstellbare Torbänder
- Vorgerichtet für Profizylinder
- Alu-Drückergarnitur
- Anschlagleiste
- Feuerverzinkung nach DIN EN ISO 1461
- Beschichtung nach RAL-Standard- oder Sonderfarben*

ANTRIEBSMÖGLICHKEITEN
AB SEITE 54

WEITERES ZUBEHÖR
AB SEITE 120

DREHFLÜGELTOR 1-FLÜGELIG

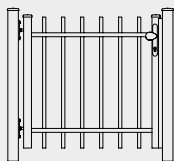

Höhe	800 mm	1000 mm	1200 mm	1400 mm	1600 mm	1800 mm	2000 mm
Lichte Breite							
1065 mm	1.194,00	1.255,00	1.318,00	1.392,00	1.468,00	1.530,00	1.604,00
1585 mm	1.354,00	1.456,00	1.544,00	1.657,00	1.756,00	1.843,00	1.938,00
1980 mm	1.518,00	1.644,00	1.768,00	1.908,00	2.033,00	2.158,00	2.282,00
2550 mm	1.694,00	1.843,00	2.007,00	2.170,00	2.321,00	2.482,00	2.646,00
3070 mm	1.870,00	2.045,00	2.232,00	2.421,00	2.609,00	2.796,00	2.983,00

DREHFLÜGELTOR 2-FLÜGELIG

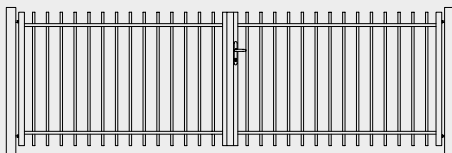

Höhe	800 mm	1000 mm	1200 mm	1400 mm	1600 mm	1800 mm	2000 mm
Lichte Breite							
2000 mm	1.544,00	1.657,00	1.782,00	1.920,00	2.045,00	2.170,00	2.311,00
2520 mm	1.706,00	1.856,00	2.007,00	2.170,00	2.321,00	2.482,00	2.647,00
3040 mm	1.870,00	2.045,00	2.232,00	2.421,00	2.597,00	2.785,00	2.972,00
3560 mm	2.033,00	2.247,00	2.446,00	2.671,00	2.884,00	3.086,00	3.286,00
4080 mm	2.195,00	2.433,00	2.671,00	2.923,00	3.161,00	3.397,00	3.629,00
4580 mm	2.357,00	2.621,00	2.884,00	3.172,00	3.436,00	3.700,00	3.940,00
5100 mm	2.520,00	2.822,00	3.109,00	3.410,00	3.712,00	4.000,00	4.287,00
5620 mm	2.683,00	3.031,00	3.335,00	3.674,00	3.988,00	4.313,00	4.639,00
6140 mm	2.860,00	3.211,00	3.548,00	3.913,00	4.264,00	4.627,00	4.973,00



Modell Rhein leicht, 1-flügeliges Drehtor, anthrazit pulverbeschichtet

DREHFLÜGELTOR RHEIN SCHWER
ALS INDUSTRIETOR AB SEITE 40



Modell Rhein leicht, 2-flügeliges Drehtor, anthrazit pulverbeschichtet

* Rüstkostenzuschlag für Sonderfarbbeschichtungen nach RAL pauschal 119,00 €.



Modell Rhein leicht, Schiebetor freitragend, anthrazit pulverbeschichtet, handbetrieben

ÄSTHETIK KOMBINIERT MIT TECHNIK

Mit Frontgitter-Schiebetoren kombinieren Sie Funktionalität mit Qualität. Die freitragenden Schiebetore sind ein repräsentativer Abschluss Ihres Grundstücks, gleichzeitig sichern und schützen Sie Ihr Anwesen vor unkontrolliertem Zugang. Frontgitter-Schiebetore sind geräuscharm und funktionieren störungsfrei auch bei widrigen Witterungsverhältnissen. Die handbetätigten Schiebetore können gegen Aufpreis mit elektrischen Antriebselementen (siehe Seite 194) ausgestattet werden. Alle Schiebetore werden kunden- und objektspezifisch auf Maß angefertigt. Als Preis für Zwischenmaße gilt jeweils der Preis des nächst größeren Tores. Für z.B. ein Schiebetor mit einer Höhe von 1150 mm und einer lichten Breite von 4300 mm gilt der Preis des Tores 1200 H x 4500 B mm.

Frontgitter-Schiebetor Rhein leicht

- Handbetätigte Ausführung
- Torrahmen mit Einsteckschloss, vorgerichtet für Profilzylinder
- Fundamentrahmen mit Laufwerk zum Aufdübeln
- Einlaufpfosten und Rücklaufpfosten zum Aufdübeln
- Führungspfosten mit kugelgelagerten Kunststoffrollen
- Feuerverzinkung nach DIN EN ISO 1461
- Beschichtung nach RAL-Standard- oder Sonderfarben*

**ANTRIEBSMÖGLICHKEITEN
AB SEITE 194**

**SCHIEBETOR RHEIN SCHWER ALS
MODELLE PFS 120 - 300 AB SEITE 180**

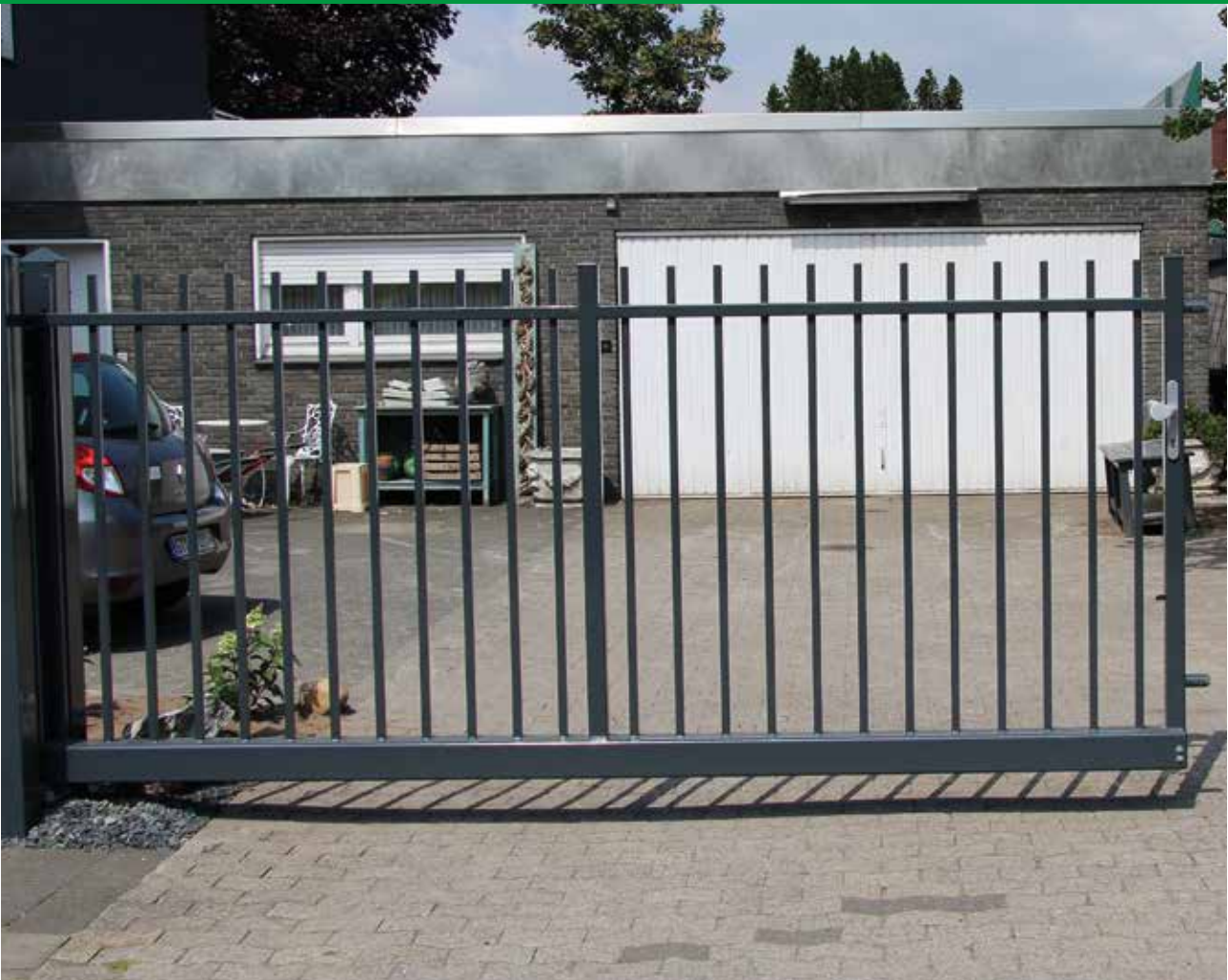

Modell Rhein leicht, Schiebetor freitragend, anthrazit pulverbeschichtet, handbetrieben

**SCHIEBETOR
RHEIN LEICHT
FREITRAGEND
HANDBETRIEB**

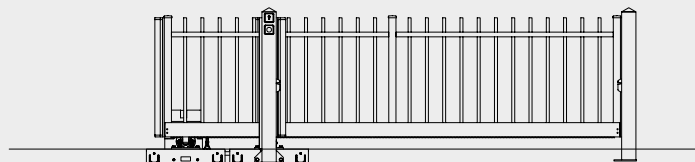

Höhe	1000 mm	1200 mm	1400 mm	1600 mm	1800 mm	2000 mm
Lichte Breite						
3000 mm	4.927,00	5.045,00	5.163,00	5.270,00	5.377,00	5.484,00
3500 mm	5.355,00	5.495,00	5.623,00	5.741,00	5.870,00	5.987,00
4000 mm	5.773,00	5.912,00	6.062,00	6.202,00	6.341,00	6.469,00
4500 mm	6.212,00	6.255,00	6.534,00	6.694,00	6.844,00	6.994,00
5000 mm	6.630,00	6.812,00	6.994,00	7.155,00	7.326,00	7.487,00
5500 mm	7.069,00	7.262,00	7.466,00	7.659,00	7.841,00	8.023,00
6000 mm	7.487,00	7.701,00	7.916,00	8.119,00	8.312,00	8.515,00
6500 mm	8.698,00	8.933,00	9.169,00	9.415,00	9.640,00	9.844,00
7000 mm	9.169,00	9.437,00	9.683,00	9.929,00	10.187,00	10.422,00
7500 mm	9.672,00	9.929,00	10.187,00	10.465,00	10.722,00	10.979,00
8000 mm	10.133,00	10.422,00	10.679,00	11.108,00	11.376,00	22.205,00
8500 mm	10.636,00	10.969,00	11.279,00	11.547,00	11.847,00	12.136,00

* Rüstkostenzuschlag für Sonderfarbbeschichtungen nach RAL pauschal 119,00 €.

SONDERANFERTIGUNGEN BODENPLATTEN FÜR GROWI®-PFOSTEN 60 X 60 MM

Angeschweißte Boden-/Dübelplatten für besonders stabile Befestigungen. Wahlweise als quadratische Grundplatte in drei Abmessungen oder als Winkelkonsole laut Skizze.

Wichtige Zusatzinformation:

Bitte fügen Sie das ausgefüllte technische Datenblatt Ihrer Angebotsanfrage oder Bestellung bei, welches Sie unter www.growi.de/bodenplatten finden.

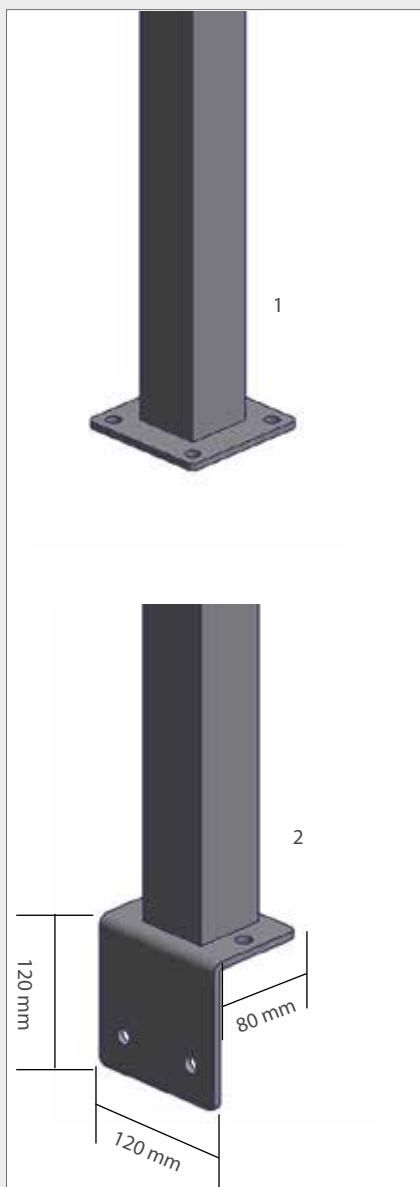
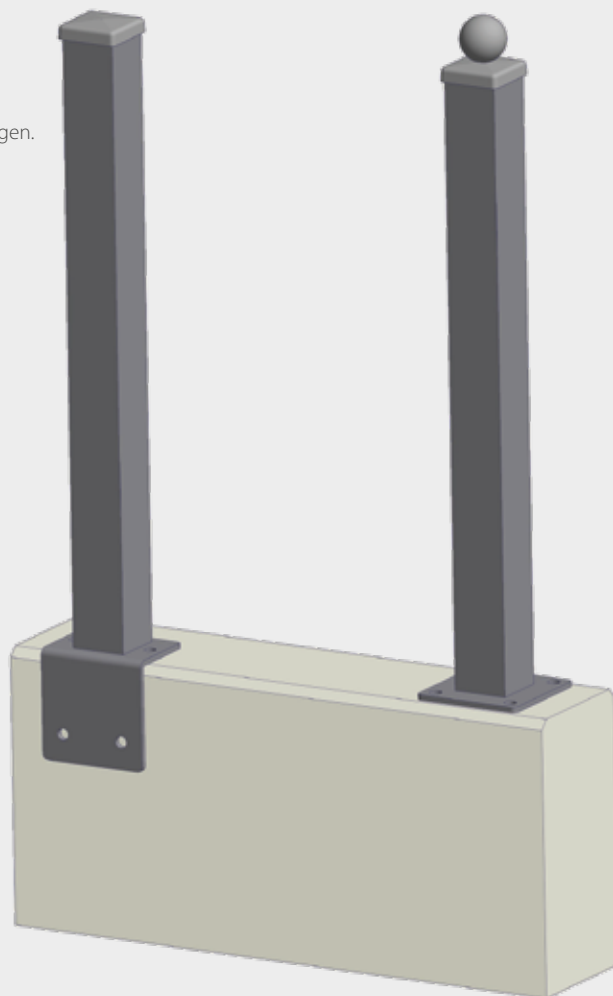

Bodenplatte 120 x 120 mm für Pfosten 60 x 60 mm, angeschweißt Mehrpreis Bodenplatte 120 x 120 x 6 mm	1	Preis 22,60
Bodenplatte 150 x 150 mm für Pfosten 60 x 60 mm, angeschweißt Mehrpreis Bodenplatte 150 x 150 x 8 mm		24,90
Bodenplatte 200 x 200 mm für Pfosten 60 x 60 mm, angeschweißt Mehrpreis Bodenplatte 200 x 200 x 10 mm		27,90
L-Klaue für Pfosten 60 x 60 mm, angeschweißt Mehrpreis L-Klaue 120/120 x 80 x 6 mm	2	31,50



2

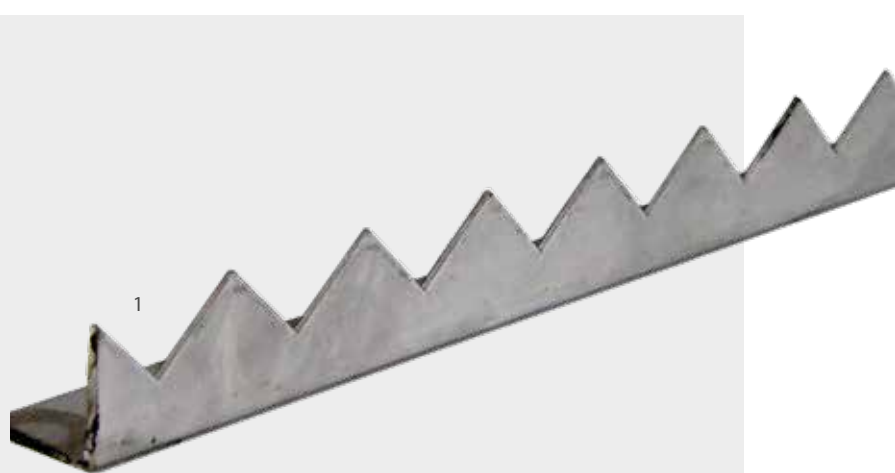

1



3



4

5



6

Zackenleiste 30 x 2 mm

Preis pro lfdm.

1 Preis
13,50

Mehrp reis angespitzte Füllrohre

pro Element

2
29,00

Mehrp reis Kugelabdeckung

beschichtet, für Pfosten 60 x 60 mm

3
9,90

Wandanschlussstück (o. Abb.)

verzinkt

3,50

beschichtet

3,90

Wandanschlussleiste (o. Abb.)

verzinkt

46,90

beschichtet

54,90

Farbspray (RAL 7016, RAL 6005)

150 ml

4 11,90

400 ml

5 14,90

Growi®-Spezialbeton/Fertigmörtel

25 kg-Sack

6 5,30

1 Palette (42 Sack à 25 kg)

209,00

Growi®-Spezialbeton eignet sich hervorragend zum schnellen Einbetonieren von Zaunpfosten, Torpfählen, Fahnenstangen sowie für kleinere Fundamente (nicht für Beton- oder Stahlbetonanwendungen nach DIN EN 206-1 / DIN 1045-2). Körnung: 0-8 mm, Verarbeitungszeit: Erhärtung beginnt nach ca. 15 min., Verarbeitungstemperatur: > 5° C, Ergiebigkeit: ca. 13 Liter Frischmörtel je 25 kg-Sack, frostbeständig nach Erhärten, Chloridgehalt des Frischmörtels: < 0,10 M. - %.

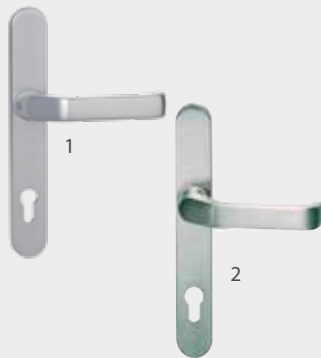

Innentürdrücker auf Langschild mit Schrauben und Vollstift

		Preis
EV 1 Aluminium	1	39,40
ER Edelstahl	2	125,00

Außentürdrücker auf Langschild

EV 1 Aluminium	1	39,40
ER Edelstahl	2	125,00

Innentürknohfest auf Langschild mit Schrauben und Vollstift

EV 1 Aluminium	3	55,00
ER Edelstahl	4	172,00

Innentürknohfestdrehbar auf Langschild mit Schrauben und Vollstift

EV 1 Aluminium	3	55,00
ER Edelstahl	4	172,00

Außentürknohfest auf Langschild

EV 1 Aluminium	3	55,00
ER Edelstahl	4	172,00

Außentürknohfestdrehbar auf Langschild

EV 1 Aluminium	3	55,00
ER Edelstahl	4	172,00

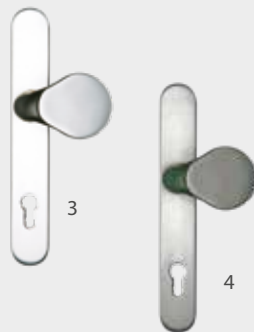

Euro-Profilzylinder mit 3 Schlüsseln

31 mm Halbzylinder für Schlüsselschalter	5	13,40
31/31 mm für Universaltore		14,50
31/31 mm für 40 mm Rahmenstärke		14,50
35/35 mm für 50 mm Rahmenstärke		19,20
40/40 mm für 60 mm Rahmenstärke		21,80
50/50 mm für 80 mm Rahmenstärke		43,50
60/60 mm für 100 mm Rahmenstärke		55,20



Mehrpreis Kaba-Zylinder (o. Abb.)

23,00

Mehrpreis für Anti-Panik-Schloss Funktion „E“

6 93,00



Elektrischer Türöffner für Drehtoranlagen (Ersatzteil)

7 64,50

Edelstahl-Schließblech für Growi®-Drehtoranlagen

Rahmenbreite 40 mm 8 18,70

Edelstahl-Schließblech für Growi®-Drehtoranlagen

Rahmenbreite 60 mm 8 19,90





Rohrtürschließer Typ RTSD

1

Preis
592,00

Der Türschließer wird im Torrahmen integriert und beeinträchtigt somit nicht die Toroptik. Die Schließgeschwindigkeit kann durch den Dämpfungszyylinder eingestellt werden.

Hinweis:

Maximaler Öffnungswinkel 90°-100°

Maximale Torbreite: 1150 mm

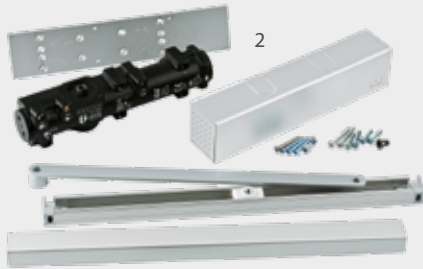

Oberrahmenschießer Typ TS 93

2

Preis
420,90

Mit Gleitschiene für Türen bis zu 1600 mm Türbreite.

Komplett mit Sturzrohr und Befestigungsplatten.

(Größe 2-5 für Tore bis 1250 mm)

(Größe 5-7 für Tore bis 1600 mm)

(TS 93 G für Montage auf Bandgegenseite)

Hinweis: Erst ab 2000 mm Torhöhe verwendbar!



Bodentürschließer Typ BTS 75 V

3

Preis
389,90

Mit Edelstahlabdeckplatte, für Tore bis zu einer Breite von 1100 mm.

Hinweis: Innenliegende Hängen verwenden!



Hydraulischer Türschließer Samson-2

4

Preis
439,00

für links- und rechtsdrehende Tore bis zu einer Breite von 2000 mm, 150° Öffnungswinkel, geeignet für 90° und 180° Torbandsituationen

Steigende Bänder für Tore mit Gefälle (o. Abb.)

Preis pro Flügel

495,00

Mehrpreis für Rückmeldekontakt (o. Abb.)

56,00

Mehrpreis für Riegelkontakt (o. Abb.)

62,00

Mehrpreis Bodenplatte, 150 x 150 x 8 mm,

bis Quadratrohr 80 x 80 mm angeschweißt, zum Aufdübeln

5

24,90

Mehrpreis Bodenplatte, 200 x 200 x 10 mm,

bis Quadratrohr 100 x 100 mm angeschweißt, zum Aufdübeln

27,90

Mehrpreis Bodenplatte, 250 x 250 x 10 mm,

bis Quadratrohr 120 x 120 mm angeschweißt, zum Aufdübeln

31,50

Mehrpreis Bodenplatte, 300 x 300 x 15 mm,

bis Quadratrohr 160 x 160 mm angeschweißt, zum Aufdübeln

47,90



5





ALU-EXKLUSIVZAUN UND TORE

Informationen	128
Rhön	130
Eifel	132
Harz	134
Taunus	136
Schiebetor	137



ZÄUNE MIT CHARAKTER

So ein Meisterwerk entsteht, wenn ostwestfälische Handwerkskunst auf norddeutsche Geradlinigkeit trifft: Leicht, formstabil und mit besonderer Optik.

ZAUNELEMENTE

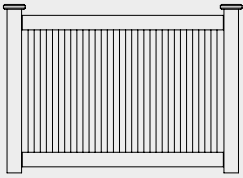

Modell RHÖN/EIFEL

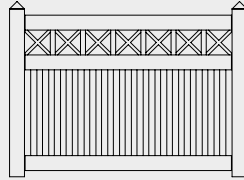

Modell HARZ

TORANLAGEN

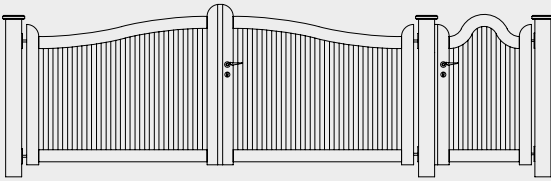

Modell RHÖN

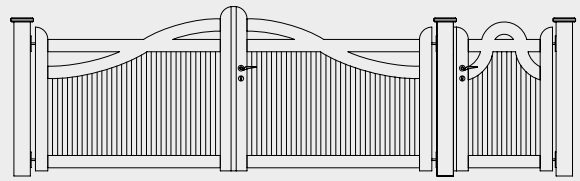

Modell EIFEL

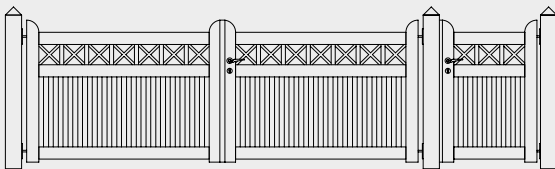

Modell HARZ

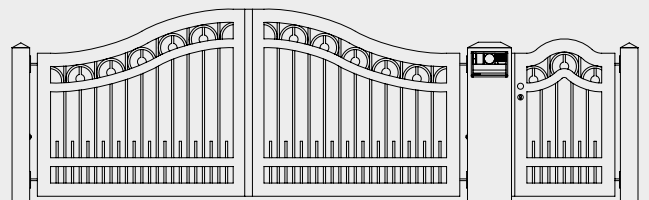

Modell TAUNUS



Modell Harz, Sonderanfertigung, links 1-flügeliges Drehtor, rechts 1-flügeliges Personentor, in Sonderfarbe pulverbeschichtet



Modell Harz, 2-flügeliges, asymmetrisches Drehtor, mit festem Zaunelement, anthrazit pulverbeschichtet



ALU-EXKLUSIVZAUN

Zaunanlagen aus Aluminium werden nach Ihrem persönlichen Geschmack gestaltet. Egal ob Sie es eher klassisch, filigran oder rustikal wünschen, eine Fülle von Zaun- und Tormodellen steht Ihnen zur Auswahl. Die hochwertig verarbeiteten Aluminiumprofile werden nach Ihren Farbwünschen pulverbeschichtet.

Dezent fügen sie sich in ein vorhandenes Wohnambiente. Sie geben Grenzen vor, schützen Eigentum und sind ein elegantes Entrée für Besucher und Gäste des Hauses.

Im Gegensatz zu Bauelementen aus Holz müssen unsere Zaun- und Toranlagen aus Aluminium nicht mehr nachgestrichen werden. Sie sind schmutzunempfindlich und können nicht morsch werden. Für den Anbau von elektrischen Antriebselementen sind unsere Aluminiumtoranlagen hervorragend geeignet.

So exklusiv wie die Zaun- und Toranlagen, so komfortabel sind auch die Zusatzeinrichtungen. Zentral in einer Kommunikationssäule mit Sprechanlage, Kameraüberwachung, Klingeltaster und Briefkasten schaffen sie eine schnelle und sichere Verbindung miteinander.

Standard-Farben



RAL 7016
Anthrazit



RAL 6005
Moosgrün

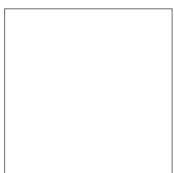

RAL 9010
Reinweiß

RAL-Sonderfarben*

Sie wollen Ihrem Grundstück einen besonderen Ausdruck verleihen? Dann suchen Sie sich ganz einfach Ihren individuellen Wunschfarbton aus der RAL-Palette aus!

* Rüstkostenzuschlag für Sonderfarbbeschichtungen nach RAL pauschal 119,00 €.



Modell Rhön, 2-flügeliges Drehtor mit 1-flügeligem Personentor, anthrazit pulverbeschichtet

DER GEBOGENE

Unsere exklusive Aluminium-Toranlage Modell Rhön zeichnet sich durch eine geschwungene Formgebung aus, die sich besonders für Maßanfertigungen eignet. Durch die Verwendung von pulverbeschichteten Stahl- und Aluminiumkomponenten lassen sich unsere Toranlagen optimal mit elektrischen Antriebs-elementen kombinieren. Zudem sind sie witterungsbeständig und dauerhaft vor Korrosion geschützt.

Mehrpri-s

Kugelabdeckung Ø 80 mm für Pfosten
Kugelabdeckung Ø 150 mm für Pfosten
Sichtschutzfüllung 100 x 20 x 2 mm, versetzt

Preis

49,00
79,00
+ 25%

Exklusiv-Zaunelement und Pfosten

- Obergurt 120 x 60 x 2 mm
- Füllstäbe 50 x 25 x 2 mm
- Quadratrohrpfosten aus Stahl
- Pyramidenkappe 120 x 120 x 3 mm
- Befestigungsschrauben aus Edelstahl
- Feuerverzinkung nach DIN EN ISO 1461
- Beschichtung nach RAL-Standard- oder Sonderfarben

Exklusiv-Drehflügel-tor

- Ober- und Untergurte 120 x 60 x 2 mm
- Füllstäbe 50 x 25 x 2 mm
- Pfosten 160 x 160 x 4 mm
- Aluminium-Drückergarnitur
- Verstellbare Hängen



Modell Rhön, 2-flügeliges Drehflügeltor mit Zaunelementen, weiß pulverbeschichtet

MODELL RHÖN/EIFEL

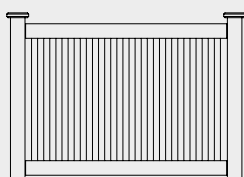

Zaunhöhe	800 mm	1000 mm	1200 mm	1400 mm	1600 mm	1800 mm
Zaunbreite	2000 mm	2000 mm	2000 mm	2000 mm	2000 mm	2000 mm
Pfostenlänge	1400 mm	1600 mm	1800 mm	2000 mm	2200 mm	2400 mm
Preis pro Element	693,00	738,00	785,00	841,00	886,00	932,00
Preis pro Pfosten	100,00	112,00	127,00	141,00	152,00	168,00

ANTRIEBSMÖGLICHKEITEN AB SEITE 54

DREHFLÜGELTOR 1-FLÜGELIG

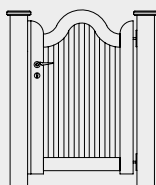

Torbreite	1000 mm
Torhöhe	
1000/1200 mm	2.498,00
1200/1400 mm	2.671,00
1400/1600 mm	2.931,00
1600/1800 mm	3.244,00
1800/2000 mm	3.417,00

DREHFLÜGELTOR 2-FLÜGELIG

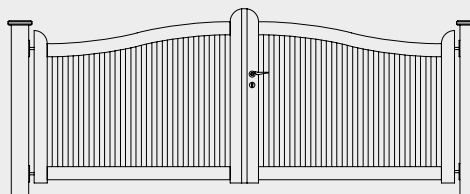

Torbreite	3000 mm	3500 mm	4000 mm
Torhöhe			
1000/1200 mm	4.153,00	4.358,00	4.964,00
1200/1400 mm	4.564,00	4.769,00	5.451,00
1400/1600 mm	4.780,00	5.007,00	5.721,00
1600/1800 mm	5.040,00	5.288,00	6.024,00
1800/2000 mm	5.375,00	5.624,00	6.402,00



Modell Eifel, 2-flügeliges Drehtor, weiß pulverbeschichtet

DER GESCHWUNGENE

Für welche Aluminium-Toranlage Sie sich auch entscheiden, alle Toranlagen werden mit gleich hohen Qualitätsansprüchen produziert. Das Modell Eifel fügt sich elegant in Ihre Umgebung ein und setzt dabei einen gelungenen Kontrast. Aluminium-Toranlagen werden nach Ihren exakten Abmessungen gefertigt und nach Ihren Wünschen pulverbeschichtet.

Mehrpreis

Kugelabdeckung Ø 80 mm für Pfosten
Kugelabdeckung Ø 150 mm für Pfosten
Sichtschutzfüllung 100 x 20 x 2 mm, versetzt

Preis

49,00
79,00
+ 25%

Exklusiv-Zaunelement und Pfosten

- Obergurt 120 x 60 x 2 mm
- Füllstäbe 50 x 25 x 2 mm
- Quadratrohrpfosten aus Stahl
- Pyramidenkappe 120 x 120 x 3 mm
- Befestigungsschrauben aus Edelstahl
- Feuerverzinkung nach DIN EN ISO 1461
- Beschichtung nach RAL-Standard- oder Sonderfarben

Exklusiv-Drehflügelator

- Ober- und Untergurte 120 x 60 x 2 mm
- Füllstäbe 50 x 25 x 2 mm
- Pfosten 160 x 160 x 4 mm
- Aluminium-Drückergarnitur
- Verstellbare Hängen



Modell Rhön mit blickdichter Füllung, weiß pulverbeschichtet

MODELL RHÖN/EIFEL

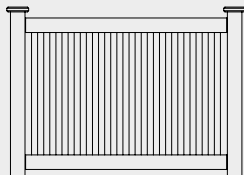

Zaunhöhe	800 mm	1000 mm	1200 mm	1400 mm	1600 mm	1800 mm
Zaunbreite	2000 mm	2000 mm	2000 mm	2000 mm	2000 mm	2000 mm
Pfostenlänge	1400 mm	1600 mm	1800 mm	2000 mm	2200 mm	2400 mm
Preis pro Element	693,00	738,00	785,00	841,00	886,00	932,00
Preis pro Pfosten	100,00	112,00	127,00	141,00	152,00	168,00

ANTRIEBSMÖGLICHKEITEN AB SEITE 54

DREHFLÜGELTOR 1-FLÜGELIG

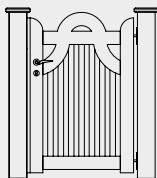

Torbreite	1000 mm
Torhöhe	
1000/1200 mm	2.931,00
1200/1400 mm	3.136,00
1400/1600 mm	3.450,00
1600/1800 mm	3.655,00
1800/2000 mm	3.980,00

DREHFLÜGELTOR 2-FLÜGELIG

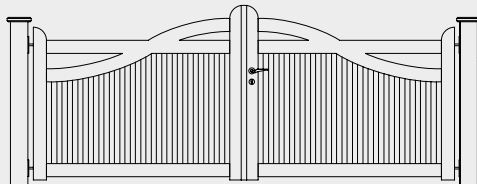

Torbreite	3000 mm	3500 mm	4000 mm
Torhöhe			
1000/1200 mm	4.748,00	4.986,00	5.699,00
1200/1400 mm	5.213,00	5.461,00	6.229,00
1400/1600 mm	5.548,00	5.808,00	6.630,00
1600/1800 mm	5.786,00	6.056,00	6.900,00
1800/2000 mm	6.143,00	6.435,00	7.333,00



Modell Harz, Zaunelement, 1-flügeliges Personentor mit 2-flügeligem Drehtor, anthrazit pulverbeschichtet

DER GERADLINIGE

Unsere Toranlage Modell Harz vereint Eleganz mit klarem Design. Die senkrechten, geradlinigen Füllstäbe harmonisieren mit Kreuz-Elementen im oberen Torbereich. Ob als Einzelflügel-, Doppelflügel- oder als Schiebetor, die hochwertige Verarbeitung wird Sie überzeugen!

Mehrpreis

Kugelabdeckung Ø 80 mm für Pfosten

Kugelabdeckung Ø 150 mm für Pfosten

Sichtschutzfüllung 100 x 20 x 2 mm, versetzt

Preis

49,00

79,00

+ 25%

Exklusiv-Zaunelement und Pfosten

- Obergurt 120 x 60 x 2 mm
- Füllstäbe 50 x 25 x 2 mm
- Quadratrohrpfosten aus Stahl
- Pyramidenkappe, 120 x 120 x 3 mm
- Befestigungsschrauben aus Edelstahl
- Feuerverzinkung nach DIN EN ISO 1461
- Beschichtung nach RAL-Standard- oder Sonderfarben

Exklusiv-Drehflügeltor

- Ober- und Untergurte 120 x 60 x 2 mm
- Füllstäbe 50 x 25 x 2 mm
- Pfosten 160 x 160 x 4 mm
- Aluminium-Drückergarnitur
- Verstellbare Hängen



Modell Harz, 1-flügeliges Personentor mit 1-flügeligem Drehtor, anthrazit pulverbeschichtet

MODELL HARZ

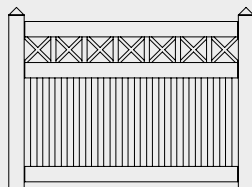

Zaunhöhe	800 mm	1000 mm	1200 mm	1400 mm	1600 mm	1800 mm
Zaunbreite	2000 mm	2000 mm	2000 mm	2000 mm	2000 mm	2000 mm
Pfostenlänge	1400 mm	1600 mm	1800 mm	2000 mm	2200 mm	2400 mm
Preis pro Element	1.120,00	1.178,00	1.235,00	1.243,00	1.348,00	1.407,00
Preis pro Pfosten	100,00	112,00	127,00	141,00	152,00	168,00

ANTRIEBSMÖGLICHKEITEN AB SEITE 54

DREHFLÜGELTOR 1-FLÜGELIG

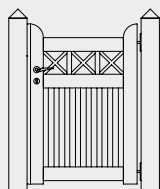

Torbreite	1000 mm
Torhöhe	
1000 mm	2.455,00
1200 mm	2.639,00
1400 mm	2.876,00
1600 mm	3.104,00
1800 mm	3.179,00

DREHFLÜGELTOR 2-FLÜGELIG

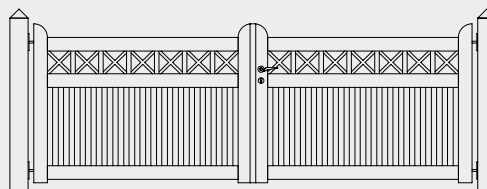

Torbreite	3000 mm	3500 mm	4000 mm
Torhöhe			
1000 mm	4.153,00	4.456,00	4.715,00
1200 mm	4.542,00	5.007,00	5.180,00
1400 mm	5.018,00	5.256,00	5.483,00
1600 mm	5.332,00	5.472,00	5.721,00
1800 mm	5.494,00	5.797,00	6.078,00



Modell Taunus, 1-flügeliges Personentor mit 2-flügeligem Drehtor, moosgrün pulverbeschichtet

DER ORNAMENTALE

Growi®-Aluminium-Toranlagen begeistern durch Ihre Vielfältigkeit. Das Modell Taunus wurde facettenreich und im Bogen zulaufend konzipiert. Hochwertige Aluminiumprofile werden für die Produktion der Torflügel verwendet, die Pfosten sind aus feuerverzinktem Stahl.

Alle Bauteile werden nach Ihren Abmessungen gefertigt und nach Ihren besonderen Farbwünschen pulverbeschichtet.

Exklusiv-Drehflügeltor

- Ober- und Untergurte 120 x 60 x 2 mm
- Füllstäbe 20 x 20 x 2 mm
- Mittelholm 80 x 60 x 3 mm
- Ornamente 40 x 20 x 2 mm
- Pfosten 160 x 160 x 4 mm
- Aluminium-Drückergarnitur
- Verstellbare Hängen

DREHFLÜGELTOR 1-FLÜGELIG

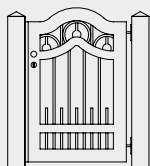

Torbreite	1000 mm
Torhöhe	
1000/1150 mm	3.272,00
1200/1350 mm	3.491,00
1400/1550 mm	3.848,00
1600/1750 mm	4.080,00
1800/1950 mm	4.436,00

DREHFLÜGELTOR 2-FLÜGELIG

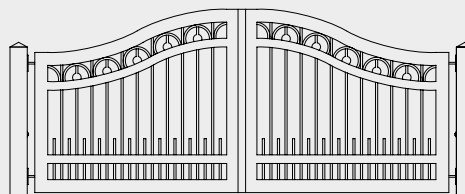

Torbreite	3000 mm	3500 mm	4000 mm
Torhöhe			
1000/1300 mm	5.300,00	5.560,00	6.355,00
1200/1500 mm	5.820,00	6.093,00	6.944,00
1400/1700 mm	6.192,00	6.478,00	7.396,00
1600/1900 mm	6.450,00	6.752,00	7.699,00
1800/2100 mm	6.848,00	7.177,00	8.177,00

**ANTRIEBSMÖGLICHKEITEN
AB SEITE 54**



Modell Harz, Schiebetor freitragend, anthrazit pulverbeschichtet

**ANTRIEBSMÖGLICHKEITEN
AB SEITE 194**

MATERIAL UND TECHNIK

Freitragende Exklusiv-Schiebetore erhalten Sie in den **Modellen Harz und Eifel**. Die Modelle Rhön und Taunus sind als Schiebetor nicht lieferbar.

Die Preise in der folgenden Tabelle beziehen sich jeweils auf das komplette Tor in beschichteter Ausführung. Das freitragende Schiebetor besteht werkseitig aus folgenden Komponenten:

Exklusiv-Schiebetor

- Handbetätigte Ausführung
- Torrahmen mit Einsteckschloss, vorgerichtet für Profizylinder
- Fundamentrahmen mit Laufwerk zum Aufdübeln
- Einlaufpfosten und Rücklaufpfosten zum Aufdübeln
- Führungspfosten mit kugelgelagerten Kunststoffrollen
- Beschichtung nach RAL-Standard- oder Sonderfarben

SCHIEBETOR FREITRAGEND HANDBETRIEB

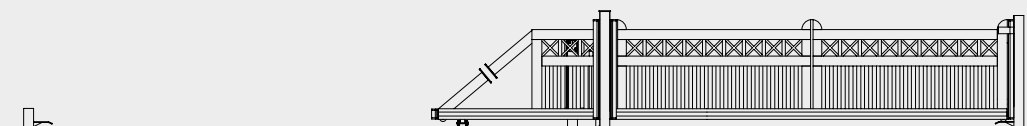

Höhe	1000 mm	1200 mm	1400 mm	1600 mm	1800 mm	2000 mm
Lichte Breite						
3000 mm	4.988,00	5.106,00	5.223,00	5.329,00	5.436,00	5.543,00
3500 mm	5.425,00	5.553,00	5.681,00	5.809,00	5.926,00	6.044,00
4000 mm	5.841,00	5.990,00	6.129,00	6.268,00	6.395,00	6.523,00
4500 mm	6.289,00	6.449,00	6.598,00	6.758,00	6.907,00	7.056,00
5000 mm	6.705,00	6.918,00	7.067,00	7.227,00	7.387,00	7.557,00
5500 mm	7.152,00	7.344,00	7.536,00	7.728,00	7.909,00	8.090,00
6000 mm	7.568,00	7.781,00	7.994,00	8.197,00	8.389,00	8.581,00
6500 mm	8.794,00	9.028,00	9.263,00	9.497,00	9.732,00	9.945,00
7000 mm	9.284,00	9.540,00	9.785,00	10.030,00	10.276,00	10.521,00
7500 mm	9.785,00	10.030,00	10.297,00	10.563,00	10.819,00	11.075,00
8000 mm	10.254,00	10.532,00	10.787,00	11.214,00	11.480,00	11.629,00
8500 mm	10.755,00	11.086,00	11.395,00	11.661,00	11.949,00	12.237,00





MODERNE GESTALTUNGSELEMENTE

Informationen	140
Gabionen-Körbe	142
Gabionen	144
Lochblech-Elemente	147
Designblech-Elemente	149
Kassettenblech-Elemente	150
Glas	152



Gabionen in Kombination mit Lochblech-Elementen, Seiten- und Abdeckbleche anthrazit pulverbeschichtet, Gittermatte verzinkt



Gabionen in Kombination mit Lochblech-Elementen, anthrazit pulverbeschichtet



NEUE MODELLE FÜR IHRE GESTALTUNGSVIELFALT

Growi® bietet Ihnen mit seinen Gabionen eine Gestaltungsfreiheit der besonderen Art: Mit unterschiedlichen Natursteinarten und kunststoffbeschichteten Gitterelementen in verzinkt und zwei unterschiedlichen Farben können Sie in Ihrem Garten ganz einfach Akzente setzen. Wenn Sie Ihrem Garten ein ganz eigenes Ambiente geben wollen, dann spielen Sie mit den Elementen. Mit einer großen Auswahl an Sichtschutzelementen aus Glas, Stahl oder Aluminium gestalten Sie Ihre Umgebung auf unverwechselbare Art und Weise.

Gabionen von Growi® sind eine pflegeleichte und langfristige Lösung. Feuerverzinkte Gitter- und Seitenelemente halten der Korrosion problemlos Stand. Die Drahtgitterkörbe mit ihrer Füllung aus Naturstein sind für immer mehr Gärten ein natürlicher, kostengünstiger Sicht- und Schallschutz. Mit der großen Auswahl an Steinen, Farben und Formen sind Gabionen ein sehr individuelles Gestaltungselement, das Gärten eine besondere und natürliche Atmosphäre verleiht.

Damit aus vielen Teilen eine besondere Umgebung wird, haben sich unsere Designer etwas Ausgefallenes ausgedacht. Unsere Designblech-Elemente in Kombination mit unseren Gabionen sind ein wunderbarer Blickfang. Kombiniert mit Lochblech-Elementen oder Glas geben sie Ihrem Garten eine leichte, unkonventionelle Note. Die kräftigen Farben und die glatten Oberflächen der Designblech-Elemente setzen erfrischende Kontraste zu der rauen Oberfläche der Steine.

Standard-Farben



RAL 7016
Anthrazit



RAL 6005
Moosgrün

RAL-Sonderfarben*

Sie wollen Ihrem Grundstück einen besonderen Ausdruck verleihen? Dann suchen Sie sich ganz einfach Ihren individuellen Wunschfarbton aus der RAL-Palette aus!

* Rüstkostenzuschlag für Sonderfarbbeschichtungen nach RAL pauschal 119,00 €.



Gabionen-Körbe, komplett verzinkt in Kombination mit Glattblech-Elementen, anthrazit pulverbeschichtet

GABIONEN-KÖRBE UND GABIONEN-SÄULEN

Unsere Gabionen-Körbe und Gabionen-Säulen kommen in fertiger Form zu Ihnen. Sie sind vielseitig einsetzbar, bieten individuelle Gestaltungsmöglichkeiten und sind einfach in der Montage.

Gabionen-Körbe

- Geschweißte Korbkonstruktion aus Doppelstabmatte Typ Wapel schwer
- Eingeschweißte Abstandhalter aus Rundstahl
- Eingeschweißte Flanschbleche zum Anschrauben der Bodenanker für **966 mm breite Körbe sind 2 Bodenanker** notwendig für **2016 mm breite Körbe sind 3 Bodenanker** notwendig
- Beschichtung des gesamten Korbes ist optional nach RAL-Standard- oder Sonderfarben* möglich

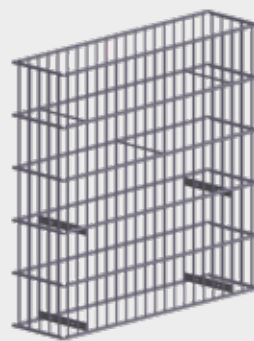

Gabionen-Korb mit eingeschweißten Flanschblechen zum Anschrauben der Bodenanker

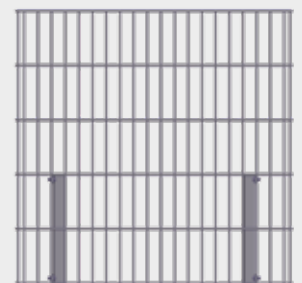

Gabionen-Korb mit eingeschweißten Flanschblechen und Bodenankern zum Einbetonieren

GABIONEN-KORB

Feuerverzinkt

Zaunhöhe	800 mm	1000 mm	1200 mm	1400 mm	1600 mm	1800 mm	2000 mm
966 mm breit / 250 mm	153,00	172,00	190,00	208,00	249,00	268,00	289,00
2016 mm breit / 250 mm	231,00	253,00	274,00	295,00	316,00	339,00	361,00

Beschichtet

966 mm breit / 250 mm	192,00	222,00	250,00	279,00	329,00	358,00	390,00
2016 mm breit / 250 mm	292,00	330,00	367,00	402,00	439,00	478,00	514,00



Gabionen-Säule mit Steinvarianten

Gabionen-Säulen

- Geschweißte Säulenkonstruktion aus Doppelstabmatte Typ Wapel schwer
- Verschweißte Eckrohre 25 x 25 mm, 500 mm länger als der Korb, zum Einbetonieren
- Beschichtung der gesamten Säule ist optional nach RAL-Standard- oder Sonderfarben* möglich

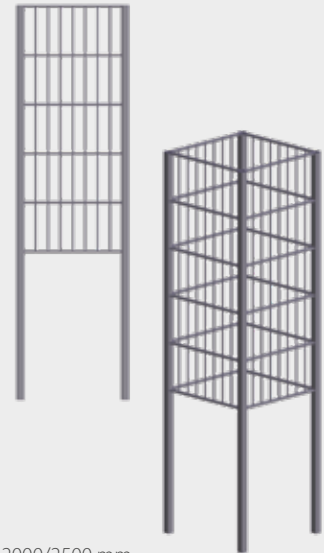

GABIONEN-SÄULE

Feuerverzinkt

Gitterhöhe/Länge der Eckrohre	1000/1500 mm	2000/2500 mm
Gabionen-Säule 300 x 300 mm	249,00	384,00
Gabionen-Säule 400 x 400 mm	268,00	407,00
Gabionen-Säule 500 x 500 mm	286,00	426,00

Beschichtet

Gabionen-Säule 300 x 300 mm	321,00	477,00
Gabionen-Säule 400 x 400 mm	344,00	492,00
Gabionen-Säule 500 x 500 mm	365,00	515,00

BODENANKER

Zum Einbetonieren für Gabionen-Korb, Länge 900 mm, mit Befestigungsmaterial
Zum Aufdübeln für Gabionen-Korb, Abmessung 200 x 200 x 470 mm, mit Befestigungsmaterial, ohne Dübel

Preis
20,00
23,00

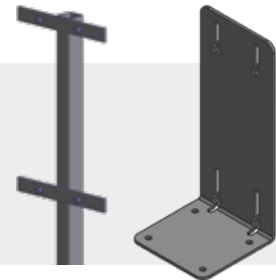

ANSCHLUSSLEISTE FÜR BLECHFÜLLUNG

Anschlusswinkel für Gabionenkorb, zur Befestigung von Sichtschutzblechen oder Glasscheiben (zusätzlich sind Glashalter erforderlich).
Inklusive 4 Hakenschrauben M8x40 mit Mutter und Unterlegscheibe.

Anschlusswinkel	Preis
Anschlusswinkel 50 x 60 x 3 mm, Länge 1620 mm, mit 4 Hakenschrauben M8x40, feuerverzinkt	27,10
Anschlusswinkel 50 x 60 x 3 mm, Länge 1620 mm, mit 4 Hakenschrauben M8x40, feuerverzinkt und beschichtet	31,20
Anschlusswinkel 50 x 60 x 3 mm, Länge 1820 mm, mit 4 Hakenschrauben M8x40, feuerverzinkt	29,20
Anschlusswinkel 50 x 60 x 3 mm, Länge 1820 mm, mit 4 Hakenschrauben M8x40, feuerverzinkt und beschichtet	33,30
Anschlusswinkel 50 x 60 x 3 mm, Länge 2020 mm, mit 4 Hakenschrauben M8x40, feuerverzinkt	31,20
Anschlusswinkel 50 x 60 x 3 mm, Länge 2020 mm, mit 4 Hakenschrauben M8x40, feuerverzinkt und beschichtet	37,50

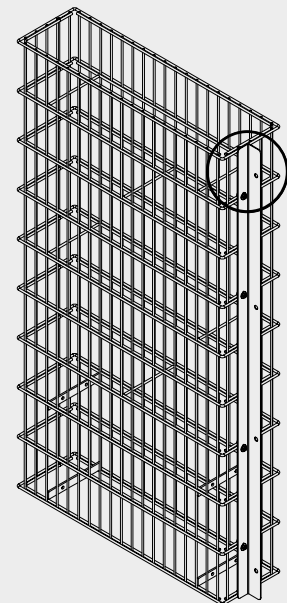
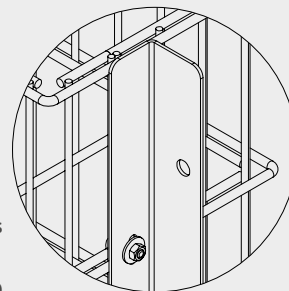

* Rüstkostenzuschlag für Sonderfarbbeschichtungen nach RAL pauschal 119,00 €.

SPIELEN SIE MIT DEN ELEMENTEN

Massiv und doch flexibel - unsere Gabionen passen in jeden Garten. Mit unserem einzigartigen Growi®-System lassen sich Einzelelemente von bis zu 2500 mm Breite gestalten. Dabei sind unsere Stützbleche Bauelement und Blickfang in einem.

Seitenbleche

- **Gabionen-Seitenblech 1500 mm ist geeignet für eine Gabionenhöhe bis max. 1030 mm**
- **Gabionen-Seitenblech 2000 mm ist geeignet für eine Gabionenhöhe bis max. 1430 mm**
- **Gabionen-Seitenblech 2500 mm ist geeignet für eine Gabionenhöhe bis max. 1830 mm**
- **Gabionen-Seitenblech 3000 mm ist geeignet für eine Gabionenhöhe bis max. 2230 mm**
- Innentiefe: 148 / 248 / 348 mm
- Außentiefe: 200 / 300 / 400 mm
- Seitenblech feuerverzinkt nach DIN EN ISO 1461 Beschichtung möglich!
- Beschichtung nach RAL-Standard- oder Sonderfarben*



Doppelstabmatte schwer

- Drahtstärke senkrecht: 6 mm
- Drahtstärke waagrecht doppelt: 8 mm
- Mattenlänge: 2510 mm
- Überstand der senkrechten Drähte: 30 mm
- Maschenweite: 50 x 200 mm
- Feuerverzinkung nach DIN EN ISO 1461

MODELL GABIONE

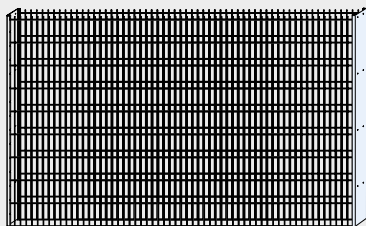

Seitenbleche

Seitenblechlänge	1500 mm	1500 mm	1500 mm
Seitenblechtiefe	200 mm	300 mm	400 mm
Preis pro Blech verzinkt	52,80	70,80	85,60
Preis pro Blech beschichtet	102,40	106,70	135,20

Seitenbleche

Seitenblechlänge	2000 mm	2000 mm	2000 mm	2500 mm	2500 mm	2500 mm	3000 mm	3000 mm	3000 mm
Seitenblechtiefe	200 mm	300 mm	400 mm	200 mm	300 mm	400 mm	200 mm	300 mm	400 mm
Preis pro Blech verzinkt	64,40	81,30	96,10	75,00	96,10	118,30	96,10	114,10	139,40
Preis pro Blech beschichtet	110,90	119,30	143,60	122,50	143,60	177,40	132,00	170,00	209,10

Gittermatte Wapel schwer

Zaunhöhe	830 mm	1030 mm	1230 mm	1430 mm	1630 mm	1830 mm	2030 mm	2230 mm	2430 mm
Zaunbreite	2500 mm	2500 mm	2500 mm	2500 mm	2500 mm	2500 mm	2500 mm	2500 mm	2500 mm
Preis pro Element verzinkt	48,90	58,30	67,80	77,30	87,80	95,10	105,60	116,10	131,90
Preis pro Element beschichtet	59,40	63,60	74,10	84,60	95,10	105,60	116,10	126,60	137,10



Gabionen in Kombination mit Lochblech-Elementen, anthrazit pulverbeschichtet

GABIONENPFOSTEN

Mit der schlanken Gabionepfostenansicht von 120 mm, sowie zwei Flachleisten 40 x 5 mm haben Sie eine Alternative zu unseren Growi®-Seitenblechen.

Gabionepfosten

- Pfosten 120 x 40 x 3 mm, mit 2 Flachleisten Typ (F)
- Abdeckkappe aus Kunststoff
- Gabionepfosten ist geeignet für eine Gabionenhöhe von 630 - 2230 mm
- Feuerverzinkung nach DIN EN ISO 1461 Beschichtung möglich!
- Beschichtung nach RAL-Standard- oder Sonderfarben*

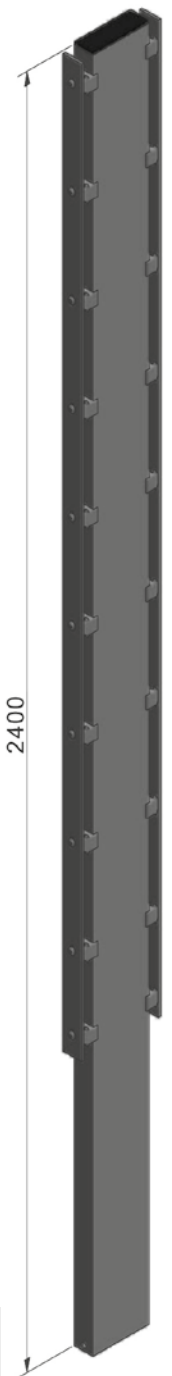

Gabionepfosten, Beispiel für Gittermatte 1800 mm Höhe. Pfostenlänge 2400 mm

ABDECKBLECHE FÜR GABIONEN



Abdeckbleche für Gabionen haben eine Blechlänge von 2500 mm und wahlweise eine Außentiefe von 204 / 304 / 404 mm.

Abdeckbleche für Gabionen	verzinkt	beschichtet
2500 L x 204 T mm	59,90	89,30
2500 L x 304 T mm	76,70	115,60
2500 L x 404 T mm	92,50	141,90

ABSTANDSHALTER FÜR GABIONEN



Abstandshalter für Gabionen	verzinkt	beschichtet
200 T mm	2,20	3,80
300 T mm	2,20	3,80
400 T mm	2,20	3,80
Abstandshalter für Gabionepfosten		
145 T mm	2,20	3,80

Hinweis: Wir empfehlen 3 Abstandshalter pro qm!

Gabionepfosten

Zaunhöhe	630 mm	830 mm	1030 mm	1230 mm	1430 mm	1630 mm	1830 mm	2030 mm	2230 mm
Pfostenlänge	1000 mm	1300 mm	1500 mm	1700 mm	2000 mm	2200 mm	2400 mm	2600 mm	3000 mm
Preis pro Pfosten verzinkt	44,00	47,60	49,10	54,40	59,50	64,80	69,80	75,10	79,90
Preis pro Pfosten beschichtet	48,40	52,40	54,10	59,90	65,50	71,30	76,90	82,70	88,70



Gabionen als Ecklösung, anthrazit pulverbeschichtet

ECKPROFILE FÜR GABIONENSYSTEM



Mit dem Eckprofil bieten wir Ihnen eine elegante Lösung zur Herstellung von 90°-Ecken in Ihrer Gabionenwand. Das Profilpaar besteht jeweils aus Inneneck- und Außeneck-Profil und kann für alle Gabionentiefen eingesetzt werden.

Eck-Profilersatz	verzinkt	beschichtet
1500 mm lang	32,60	58,90
2000 mm lang	44,20	77,80
2500 mm lang	54,70	96,70
3000 mm lang	65,20	116,60

GABIONEN-BODENPLATTE

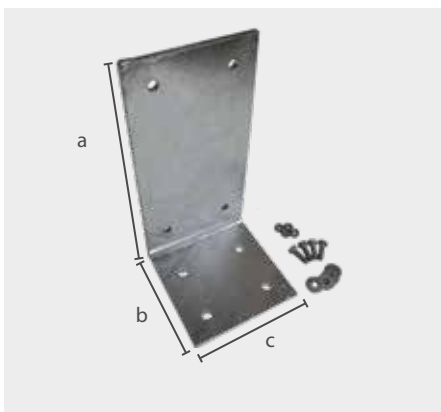

Mit der Bodenplatte haben Sie die Möglichkeit, die Gabione auf eine vorhandene Mauer oder ein Fundament aufzudübeln.

Seitenblech	Maß a	Maß b	Maß c	verzinkt
200 T mm	290 mm	148 mm	148 mm	47,30
300 T mm	290 mm	248 mm	248 mm	49,40
400 T mm	290 mm	348 mm	348 mm	51,50

Hinweis: Die Bodenplatte muss sowohl seitlich am Gabionenblech (4 Flachrundschauben M8 x 25 mit Unterlegscheiben und Muttern gehören zum Lieferumfang), als auch auf dem vorhandenen Untergrund verschraubt werden. Die Dübelschrauben sind nicht im Lieferumfang enthalten.



Lochblech-Elemente, grau pulverbeschichtet

DIE LOCHBLECH-VARIANTE

Growi®-Lochbleche sind mehr als moderner Sichtschutz: in Kombination mit Gabionen, Toren oder Schiebetoren beeindruckt sie durch ihr individuelles Design. Durch die quadratische Lochung von 10 x 10 mm erreichen Sie den nötigen Sichtschutz und eine optische Aufwertung Ihres Objektes. Die Lochbleche gibt es als geschliffene Edelstahl-Variante oder in pulverbeschichteter Ausführung.

Lochblech

- Lochung Quadrat 10 mm im Raster 50 mm
- Lochbleche aus Edelstahl, Oberfläche geschliffen K240
- Lochbleche aus verzinktem Blech mit Beschichtung nach RAL-Standard- oder Sonderfarben*

Zaunpfosten aus Stahl

- Quadratrohrpfosten 80 x 80 x 2 mm
- Pyramiden- oder Kugelkappe für Pfosten
- Befestigungsschrauben aus Edelstahl
- Feuerverzinkung nach DIN EN ISO 1461
- Beschichtung nach RAL-Standard- oder Sonderfarben*

MODELL LOCHBLECH

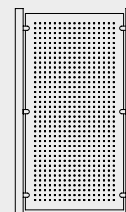

Blechhöhe	1000 mm	1800 mm	2000 mm
Blechbreite	1000 mm	1000 mm	1000 mm
Blechstärke	2 mm	2 mm	2 mm
Preis Edelstahl	214,00	374,00	392,00
Preis verzinkt + beschichtet	149,00	208,00	229,00
Aufpreis Schrägschnitt	24,00	24,00	24,00

PFOSTEN

Quadratrohrpfosten aus Stahl	Preis
80 x 80 x 1600 mm, verzinkt	143,00
80 x 80 x 1600 mm, verzinkt + beschichtet	159,00
80 x 80 x 2600 mm, verzinkt	176,00
80 x 80 x 2600 mm, verzinkt + beschichtet	196,00



Zubehör	Preis
Edelstahl-Blechhalter, zum Anschrauben, ca. 63 x 43 mm pro Stück	31,20

* Rüstkostenzuschlag für Sonderfarbbeschichtungen nach RAL pauschal 119,00 €.



Gabionen in Kombination mit Designblech-Elementen Modell Schilf, anthrazit pulverbeschichtet



Gabionen in Kombination mit Designblech-Elementen Modell Schilf, steingrau pulverbeschichtet

MODERNE BLECH-ELEMENTE

Growi®-Design-Blechelemente sind vielseitig verwendbar. Sie können als einzelnes Design-Element in Ihrem Garten eingesetzt werden oder auch in Kombination mit Gabionen und anderen Gartenbaustoffen. Die vielfältigen Möglichkeiten dieser Blechelemente reichen von persönlicher Farbgestaltung bis hin zur individuellen Designgestaltung. Die pulverbeschichteten Aluminiumtafeln werden mit Edelstahl-Blechaltern montiert. Dieses ermöglicht Ihnen eine einfache und zugleich stabile Fixierung. Die Blechelemente haben eine Stärke von 2 mm und haben durch die Verwendung von Aluminium ein geringes Eigengewicht. Aluminium kann nicht rosten und eignet sich allein deshalb ideal als Gestaltungselement im Garten.

Wir bieten Ihnen mit unseren 4 Dekoren eine Auswahl an interessanten Gestaltungselementen an.

Die Breite der Elemente beträgt 1000 mm.

Designblech-Elemente

- Designblech: Verschiedene Dekorvarianten
- Aluminiumblech 2 mm
- Beschichtung nach RAL-Standard- oder Sonderfarben*

Zaunpfosten aus Stahl

- Quadratrohrpfosten 80 x 80 x 2 mm
- Pyramiden- oder Kugelkappe für Pfosten
- Befestigungsschrauben aus Edelstahl
- Feuerverzinkung nach DIN EN ISO 1461
- Beschichtung nach RAL-Standard- oder Sonderfarben*

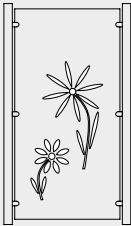
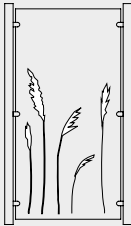
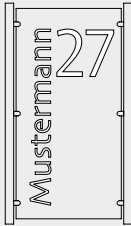
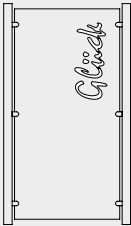
MODELLE DESIGNBLECH					
				Blechhöhe	1800 mm 2000 mm
				Blechbreite	1000 mm 1000 mm
				Blechstärke	2 mm 2 mm
				Preis beschichtet	285,00 308,00
Dekor	Blume	Schilf	Name und Hausnummer	Glück	

PFOSTEN

Quadratrohrpfosten aus Stahl

80 x 80 x 2600 mm, verzinkt

80 x 80 x 2600 mm, verzinkt + beschichtet

Preis

176,00

196,00



Zubehör

Edelstahl-Blechhalter zum Anschrauben, ca. 63 x 43 mm pro Stück

Preis

31,20

* Rüstkostenzuschlag für Sonderfarbbeschichtungen nach RAL pauschal 119,00 €.



Kassetten-Sichtschutz, einseitig, Pfosten, Rahmen und Blechfüllung anthrazit pulverbeschichtet



Kassetten-Sichtschutz, beidseitig, Pfosten, Rahmen und Blechfüllung moosgrün pulverbeschichtet

DIE KASSETTEN-VARIANTE

Im Gegensatz zu den Blechzaun-Varianten erreichen Sie mit der Growl®-Kassetten-Variante eine durchgängig geschlossene, glatte Außenfläche. Sie können zwischen einer einseitigen und doppelseitigen Kassettenfüllung wählen, wobei letztere mit einer Kerndämmung zwischen den Kassettenblechen versehen wird.

Bei der einseitigen Variante werden die Kassettenbleche in der umlaufenden Abkantung in das Rahmenelement geschraubt. Diese Verschraubung ist von innen sichtbar. Die zweiseitige Variante besteht aus zwei abgekanteten Blechprofilen, die wie ein Schuhkarton mit Deckel und Boden zusammengestülpt werden. Dadurch ergibt sich eine einheitliche Zaunfläche, die farblich von Ihnen individuell nach RAL-Farben gestaltet werden kann. Der Preis ergibt sich jeweils aus den Grundrahmen und den jeweiligen ein- oder doppelseitigen Kassettenfüllungen.

Kassette

- Rahmenelemente 60 x 40 x 2 mm
- Kassettenblech verzinkt 1,5 mm umlaufend abgekantet
- Zweiseitige Kassette: extra Deckel 1,5 mm auf B-Seite
- Kerndämmung aus PS30 als "Klapperschutz"
- Feuerverzinkung nach DIN EN ISO 1461 oder
- Beschichtung nach RAL-Standard- oder Sonderfarben*

Zaunpfosten aus Stahl

- Quadratrohrpfosten 80 x 80 x 2 mm
- Pyramiden- oder Kugelkappe für Pfosten
- Befestigungsschrauben aus Edelstahl
- Feuerverzinkung nach DIN EN ISO 1461
- Beschichtung nach RAL-Standard- oder Sonderfarben*

LOCHBLECHFÜLLUNG
AUF SEITE 147

MODELL KASSETTE RAHMEN	Rahmen zur Aufnahme der Füllung					
	1000 mm	1200 mm	1400 mm	1600 mm	1800 mm	2000 mm
Rahmenhöhe	2000 mm	2000 mm	2000 mm	2000 mm	2000 mm	2000 mm
Rahmenbreite	2000 mm	2000 mm	2000 mm	2000 mm	2000 mm	2000 mm
Preis verzinkt	270,00	277,00	283,00	289,00	297,00	303,00
Preis beschichtet	347,00	369,00	391,00	413,00	434,00	457,00

PFOSTEN	
Quadratrohrpfosten aus Stahl	Preis
80 x 80 x 1600 mm, verzinkt	143,00
80 x 80 x 1600 mm, verzinkt + beschichtet	159,00
80 x 80 x 2600 mm, verzinkt	176,00
80 x 80 x 2600 mm, verzinkt + beschichtet	196,00

BLECHFÜLLUNG	
Mehrpreis je m ²	Preis
Kassette einseitig, verzinkt	97,00
Kassette einseitig, verzinkt + beschichtet	126,00
Kassette beidseitig, Kerndämmung 30 mm verzinkt	182,00
Kassette beidseitig, Kerndämmung 30 mm verzinkt + beschichtet	239,00

* Rüstkostenzuschlag für Sonderfarbbeschichtungen nach RAL pauschal 119,00 €.





GLAS

Informationen	154
Klarglas ESG 8 mm	156
Klarglas ESG 8 mm satiniert	158
Klarglas ESG 8 mm sandgestrahlt	159



EGAL OB TOR ODER SICHTSCHUTZ -
IMMER FASZINIEREND!

Schiebe- und Drehtoranlage mit Klarglas ESG 8 mm satiniert



Sichtschutzelement mit Klarglas ESG 8 mm satiniert mit Quadratrohrpfosten anthrazit pulverbeschichtet



DIE HINGUCKER RUND UM DAS HAUS

Glas ist noch immer ein ungewöhnliches Material im Garten. Dabei ist es mit seinen vielfältigen Einsatzmöglichkeiten geradezu ideal für die Gartengestaltung. Als Zaun, Tor oder als Sichtschutz - Glas ist mit seiner modernen Eleganz eine ganz besondere Lösung. Ganz nach Geschmack und Aufgabe, bieten sich eine Vielzahl von Gestaltungsmöglichkeiten: Klar, satiniert oder mit grafischen Motiven - alles ist möglich. Das Besondere an Glas: Selbst bei maximalem Sichtschutz bleibt die Helligkeit im abgegrenzten Bereich erhalten, vermooster Rasen an Grundstücksgrenzen oder verdunkelte Terrassen gehören damit der Vergangenheit an.

Glaselemente

- Glaselemente ESG 8 mm
- Glaselemente ESG 10 mm für Flächen > 4 m²
- Umlaufend polierte Kanten
- Lochbohrungen Ø13 mm zum Befestigen der Elemente mit Edelstahlglashaltern
- Satiniertes Glas wird mit ESG-Klarglas kombiniert und zu einem undurchsichtigen aber lichtdurchlässigen Glas verarbeitet
- Sandgestrahltes Glas entsteht durch das Sandstrahlen der ESG-Klarglas-Scheibe. Je nach Anwendung gibt es verschiedene Gestaltungsmöglichkeiten, wie die reliefartige Tiefenstrahlung oder verschieden starke Mattierungen. Eigene Dekorwünsche sind gegen Aufpreis realisierbar!

Zaunpfosten aus Stahl

- Quadratrohrpfosten 80 x 80 x 2 mm
- Pyramidenkappe für Pfosten
- Feuerverzinkung nach DIN EN ISO 1461
- Beschichtung nach RAL-Standard- oder Sonderfarben*

RAL-Sonderfarben*

Sie wollen Ihrem Grundstück einen besonderen Ausdruck verleihen? Dann suchen Sie sich ganz einfach Ihren individuellen Wunschfarbton aus der RAL-Palette aus!

Standard-Farben



RAL 7016
Anthrazit



RAL 6005
Moosgrün



Growi® Glashalter
ca. 63 x 43 mm

* Rüstkostenzuschlag für Sonderfarbbeschichtungen nach RAL pauschal 119,00 €.



Klarglas ESG 8 mm, sandgestrahlt mit Quadratrohrpfosten anthrazit pulverbeschichtet



EDELSTAHL UND KLARGLAS - EIN PERFEKTES ZUSAMMENSPIEL

Glas ist ein vielseitig einsetzbares und zugleich komplexes Material - wir zeigen es Ihnen von seiner klarsten Seite! Die Glaselemente bestehen aus 8 bzw. 10 mm ESG-Scheiben. Als Windschutz werden die Glaselemente sicher und stabil mit Edelstahl-Glashaltern an Quadratrohrpfosten befestigt.



KLARGLAS ESG 8 MM



	Preis
Klarglas ESG 8 mm	
900 H x 1800 B mm	151,00
1800 H x 1800 B mm	261,00
Quadratrohrpfosten aus Stahl	
80 x 80 x 1600 mm, verzinkt	143,00
80 x 80 x 1600 mm, verzinkt + beschichtet	159,00
80 x 80 x 2600 mm, verzinkt	176,00
80 x 80 x 2600 mm, verzinkt + beschichtet	196,00
Zubehör	
Glashalter zum Anschrauben, ca. 63 x 43 mm, pro Stück	31,20
Durchgehende Glasleiste bis 1800 mm Höhe, pro Stück	119,00
Sichtschutzblech für Glashalter bis 1800 Höhe, pro Stück (zur Abdeckung der Fuge zwischen Glas und Pfosten)	25,00
Bodenplatte für Pfosten, 150 x 150 x 10 mm, verzinkt	22,00
Bodenplatte für Pfosten, 150 x 150 x 10 mm, verzinkt + beschichtet	24,00
Mehrpreis	
Schrägschnitt pro Scheibe	66,00
Glasstärke ESG 10 mm ab einer Fläche > 4 m ²	auf Anfrage



Klarglas ESG 8 mm, satiniert mit Quadratrohrpfosten anthrazit pulverbeschichtet

KLARGLAS ESG 8 MM SATINIERT



Klarglas ESG 8 mm, einseitig satiniert

900 H x 1800 B mm

1800 H x 1800 B mm

Preis

288,00

538,00

Quadratrohrpfosten aus Stahl

80 x 80 x 1600 mm, verzinkt

80 x 80 x 1600 mm, verzinkt + beschichtet

80 x 80 x 2600 mm, verzinkt

80 x 80 x 2600 mm, verzinkt + beschichtet

143,00

159,00

176,00

196,00

Zubehör

Glashalter zum Anschrauben, ca. 63 x 43 mm, pro Stück

Durchgehende Glasleiste bis 1800 mm Höhe, pro Stück

Sichtschutzblech für Glashalter bis 1800 Höhe, pro Stück
(zur Abdeckung der Fuge zwischen Glas und Pfosten)

Bodenplatte für Pfosten, 150 x 150 x 10 mm, verzinkt

Bodenplatte für Pfosten, 150 x 150 x 10 mm, verzinkt + beschichtet

31,20

119,00

25,00

22,00

24,00

Mehrpreis

Schrägschnitt pro Scheibe

Glasstärke ESG 10 mm ab einer Fläche > 4 m²

66,00

auf Anfrage



Klarglas ESG 8 mm, sandgestrahlt mit Quadratrohrpfosten anthrazit pulverbeschichtet

KLARGLAS ESG 8 MM SANDGESTRAHLT



Klarglas ESG 8 mm, einseitig sandgestrahlt

900 H x 1800 B mm

1800 H x 1800 B mm

Preis

426,00

863,00

Klarglas ESG 8 mm, beidseitig sandgestrahlt

900 H x 1800 B mm

1800 H x 1800 B mm

579,00

1.159,00

Quadratrohrpfosten aus Stahl

80 x 80 x 1600 mm, verzinkt

80 x 80 x 1600 mm, verzinkt + beschichtet

80 x 80 x 2600 mm, verzinkt

80 x 80 x 2600 mm, verzinkt + beschichtet

143,00

159,00

176,00

196,00

Zubehör

Glashalter zum Anschrauben, ca. 63 x 43 mm, pro Stück

Durchgehende Glasleiste bis 1800 mm Höhe, pro Stück

Sichtschutzblech für Glashalter bis 1800 Höhe, pro Stück
(zur Abdeckung der Fuge zwischen Glas und Pfosten)

Bodenplatte für Pfosten, 150 x 150 x 10 mm, verzinkt

Bodenplatte für Pfosten, 150 x 150 x 10 mm, verzinkt + beschichtet

31,20

119,00

25,00

22,00

24,00

Mehrpreis

Schrägschnitt pro Scheibe

Erarbeitung und Umsetzung Entwurf pro m²

Glasstärke ESG 10 mm ab einer Fläche > 4 m²

66,00

124,00

auf Anfrage





SCHRANKEN

Informationen	162
Modell GMS 650	164
Modell GSL 400	165
Modell GSV 650	166
Modell GSE 800	167
Zubehör	168



DIE EINFACHE FORM
FÜR KLARE GRENZEN!

Hydraulik-Schranke GSH 800 mit Drehflügelanlage



Hydraulik-Schranke GSH 800



SPERREN, BEGRENZEN & VEREINZELN

Manuell oder automatisch?

Schranken von Growi® sind ideal geeignet, um die Durchfahrt von Fahrzeugen zuverlässig zu regeln. Abhängig von der Durchfahrtsfrequenz können Sie zwischen unterschiedlichen Anlagearten wählen. Zum Beispiel sind manuelle Anlagen ideal für die langfristige Sperrung von Durchfahrtswegen geeignet.

Liegt ein hohes Verkehrsaufkommen vor - dann sorgen sie mit unseren leistungsstarken elektrischen Schrankenanlagen für einen störungsfreien Betrieb. Hochwertige Edelstahlgehäuse schützen die Mechanik dauerhaft gegen Witterungseinflüsse und Beschädigungen. Und auch an das Extra an Sicherheit denkt Growi®: Eingebaute LEDs machen Schranken auch bei schlechten Lichtverhältnissen gut sichtbar!

KOMMUNIKATIONSSÄULEN
AB SEITE 208

ZUBEHÖR SCHRANKEN
AB SEITE 168



Elektromechanische Schranke GSV 650



HANDSCHRANKE GMS 650

Mit dieser manuell bedienbaren Schranke erhalten Sie eine preisgünstige Möglichkeit zur Sicherung von Torwegen bis 6500 mm Breite. Sie ist ideal geeignet, um Durchfahrten für einen längeren Zeitraum für den Kfz-Verkehr zu sperren. Das feuerverzinkte Stahlchassis der gasdruckgefederten Absperrung gewährleistet Stabilität und eine lange Lebensdauer.

Manuell bedienbare Handschranke

- Sperrbreiten bis 6500 mm
- Feuerverzinktes Stahlchassis mit integriertem Profilylinderschloss und zusätzlicher Entriegelungsmöglichkeit mit Feuerwehdreikant nach DIN 3223
- Gasdruckfeder in Richtung Zu
- Aluminium-Schrankenbaum Durchmesser 90 mm weiß mit rot reflektierenden Aufklebern
- Gegengewichte zum Ausgleich des Baumgewichtes

GMS 650



Handschranke GMS 650 mit Baum

	Preis
3000 mm	1.061,00
4000 mm	1.174,00
5000 mm	1.237,00
6000 mm	1.280,00
6500 mm	1.317,00

Zubehör

Aluminium-Pendelstütze	123,00
Aufschlagpfosten zum Aufdübeln	126,00
Mehrpreis für Beschichtung des Schrankengehäuses nach RAL-Farbe	131,00
Dreikantschlüssel	8,00
Gasdruckfeder	22,95
Ersatzschrankenbaum Ø 90 x 6500 mm weiß mit rot reflektierendem Aufklebersatz	466,00



SCHRANKE GSL 400

Diese elektromechanisch angetriebene Schranke eignet sich optimal für eine regelmäßige und dauerhafte Beanspruchung. Als effiziente Geländesicherung deckt sie Sperrbreiten von bis zu 4000 mm ab, verfügt über ein wartungsarmes, zuverlässiges Getriebe und gewährleistet einen flüssigen Bewegungsablauf. Das Stahlgehäuse kann man sowohl in Orange beschichtet, als Standard-Ausführung, als RAL-Sonderfarbe oder in Edelstahl mit gebürsteter Oberfläche bestellen.

Elektromechanische Schranke

- Sperrbreiten bis 4000 mm
- Spannungsversorgung: 230 V
- Antriebsmotor: 24 V DC / 120 W / 130 Nm
- Öffnungsgeschwindigkeit: ca. 4 Sekunden
- Abmessung: ca. 1008 H x 324 B x 222 T mm
- Orange beschichtet, als Standard-Ausführung, als RAL-Sonderfarbe oder in Edelstahl mit gebürsteter Oberfläche

GSL 400

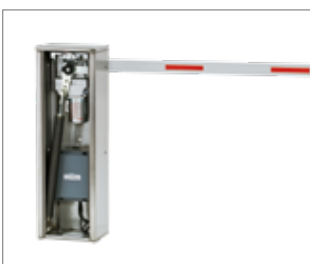

Schranke GSL 400 komplett mit Steuerung, Montageplatte, Federn und Baumaufnahme

	Preis
Orange beschichtetes Stahlgehäuse, ohne Schrankenbaum	1.250,00
Edelstahlgehäuse, ohne Schrankenbaum	1.685,00

Aluminium-Schrankenbaum weiß, 60 x 40 x 4200 mm

Komplett mit rot reflektierendem Aufklebersatz	106,00
Komplett mit rot reflektierendem Aufklebersatz und Gummikantenschutzprofil	196,00

Zubehör

Aluminium-Pendelstütze	123,00
Aufschlagpfosten zum Aufdübeln	126,00
Blinkeleuchtsatz für Schrankenbaum	86,00
Knickbaumvorrichtung für Schranke GSL 400	241,00
Mehrpriis für Beschichtung Schrankengehäuse in RAL-Farbe	218,00



SCHRANKE GSV 650

Bei der Schranke GSV 650 handelt es sich um eine qualitativ hochwertige, elektromechanisch angetriebene Industrieschranke mit einer maximalen Sperrbreite von 6500 mm und einem besonders leistungsstarken Antriebsmotor. Sie verfügt über einen runden Schrankenbaum und ein witterungsbeständiges Gehäuse, das man als Standard-Ausführung in feuerverzinkt erhält oder gegen Aufpreis in Ihrer gewünschten Firmenfarbe.

Elektromechanische Schranke

- Sperrbreiten bis 6500 mm
- Spannungsversorgung: 230 V
- Antriebsmotor: 24 V DC / 200 W / 3000 Nm
- Öffnungsgeschwindigkeit: ca. 8,0 Sekunden
- Abmessung: ca. 1095 H x 450 B x 250 T mm
- Feuerverzinktes Stahlgehäuse oder Edelstahlgehäuse mit gebürsteter Oberfläche

GSV 650



Schranke GSV 650 komplett mit Steuerung, Montageplatte, Federn und Baumaufnahme	Preis
Feuerverzinktes Stahlgehäuse, ohne Schrankenbaum	1.739,00
Edelstahlgehäuse, ohne Schrankenbaum	2.879,00
Schrankenbaum weiß, Ø 90 x 6500 mm	
Komplett mit rot reflektierendem Aufklebersatz	466,00
Behang 600 mm hoch aus Alu/PVC, Preis je lfdm.	137,00
Maximallänge 4500 mm	
Zubehör	
Aluminium-Pendelstütze	123,00
Aufschlagpfosten zum Aufdübeln	126,00
Ersatzfeder gelb	61,00
Ersatzfeder neutral	61,00
Ersatzfeder weiß	61,00
Mehrpreis für Beschichtung Schrankengehäuse in RAL-Farbe	218,00



SCHRANKE GSE 800

Geräuscharm, Leistungsstärke und Verlässlichkeit sind die Merkmale dieser elektromechanischen Schranke. Sie wurde für einen langjährigen Dauereinsatz bei hoher Bewegungsfrequenz konzipiert und ist dadurch die optimale Lösung für die Einlasskontrolle bei intensivem Fahrbetrieb. Durch ihr stabiles Gehäuse ist die für Sperrbreiten bis zu 8000 mm ausgelegte Schranke bestmöglich vor Wind und Wetter geschützt.

Elektromechanische Schranke

- Sperrbreiten bis 8000 mm
- Spannungsversorgung: 230 V
- Antriebsmotor: 24 V DC
- Öffnungsgeschwindigkeit: ca. 8,0 Sekunden je nach Baumlänge
- Abmessung: ca. 1265 H x 460 B x 260 T mm
- Gehäuse und Abdeckung grau lackiert

GSE 800



Schranke GSE 800 komplett mit Steuerung, Montageplatte, Federn und Baumaufnahme

Grau lackiertes Stahlgehäuse, Deckel und Tür in grau, ohne Schrankenbaum

Preis
2.499,00

Schrankenbaum weiß, Ø 90 mm

6500 mm, komplett mit rot reflektierendem Aufklebersatz

437,00

8500 mm, komplett mit rot reflektierendem Aufklebersatz

625,00

Behang 600 mm hoch aus Alu/PVC, Preis je lfdm.

137,00

Maximallänge 6000 mm

Zubehör

Aluminium-Pendelstütze

123,00

Aufschlagpfosten zum Aufdübeln

126,00

Mehrpreis für Beschichtung Schrankengehäuse in RAL-Farbe

218,00

	<p>Rollingcode-Funksystem 433,92 Mhz</p> <p>2-Kanal Handsender 4-Kanal Handsender</p>	<p>1</p> <p>Preis 49,95 52,95</p>
	<p>Festfrequenz-Funksystem 433,92 Mhz</p> <p>2-Kanal Handsender 4-Kanal Handsender</p>	<p>2</p> <p>49,95 52,95</p>
	<p>Schlüsseltaster im Unterputzgehäuse/Aufputzgehäuse</p> <p>vorgerichtet für 31 mm Profilhalbzylinder mit 1,2 m Anschlusskabel vorgerichtet für 31 mm Profilhalbzylinder mit 3,5 m Anschlusskabel</p>	<p>3</p> <p>85,00 87,00</p>
	<p>Schlüsseltaster im Unterputzgehäuse/Aufputzgehäuse</p> <p>vorgerichtet für 31 mm KABA-Halbzylinder mit 1,2 m Anschlusskabel vorgerichtet für 31 mm KABA-Halbzylinder mit 3,5 m Anschlusskabel</p>	<p>4</p> <p>95,00 97,00</p>
	<p>Tischtastatur (Pultgehäuse)</p> <p>zur Ansteuerung von Tor- und Schrankensystemen. Es stehen wahlweise 2 oder 4 Befehlsreihen zur Verfügung.</p> <p>Mehrpreis integrierte LEDs zur Anzeige des Torzustandes</p>	<p>5</p> <p>390,00 70,00</p>
	<p>Master-Slave (o. Abb)</p> <p>für elektrische Schranken- und Schiebetoranlagen, zur Synchronisierung von zwei Einzelschranken oder Schiebetorflügeln</p>	<p>490,00</p>
	<p>Batteriebetriebene Aufputzlichtschranke</p> <p>Sender und Empfänger im KS-Gehäuse zur Aufputzmontage</p>	<p>6</p> <p>199,00</p>
	<p>Lichtschranke zur Aufputzmontage Typ GLSA</p> <p>Sender und Empfänger im KS-Gehäuse</p>	<p>7</p> <p>133,00</p>
	<p>Laserscanner G1</p> <p>zum Absichern und Öffnen von Tor- und Schrankenanlagen</p>	<p>8</p> <p>1.839,00</p>
	<p>1 Paar-Aluminiumsäulen zur Aufnahme von 1 x Lichtschranken Typ GLSA (o. Abb.)</p> <p>500 mm lang mit Fuß zum Aufdübeln</p>	<p>75,00</p>
	<p>1 Paar-Aluminiumsäulen zur Aufnahme von 2 x Lichtschranken Typ GLSA</p> <p>1000 mm lang mit Fuß zum Aufdübeln</p>	<p>9</p> <p>99,00</p>
<p>1-Kanal-Induktionsschleifenauswerter</p> <p>Versorgungsspannung 230 V AC, 97 x 37 x 68 mm automatischer Abgleich, 1 potentialfreier Relaisausgang (250 V / 2 A)</p>	<p>10</p> <p>150,00</p>	
<p>2-Kanal-Induktionsschleifenauswerter</p> <p>Versorgungsspannung 230 V AC, 97 x 37 x 68 mm automatischer Abgleich, 2 potentialfreie Relaisausgänge (250 V / 2 A)</p>	<p>210,00</p>	
<p>Fertiginduktionsschleife zur Verlegung unter Pflaster</p> <p>6 m Umfang, 10 m Zuleitung 8 m Umfang, 10 m Zuleitung 10 m Umfang, 10 m Zuleitung 15 m Umfang, 10 m Zuleitung 20 m Umfang, 10 m Zuleitung</p>	<p>11</p> <p>127,00 133,00 138,00 148,00 156,00</p>	



1

ZWEIDRAHT-VIDEO-TÜRKOMMUNIKATION BESTEHEND AUS:

IP-Türsprechanlagenmodul

1,3 Megapixel-Weitwinkelkamera (2,8mm)
Türklingel, Mikrofon, Lautsprecher
Wetter-/Vandalismusschutz (IP54/IK07)

1

Preis
367,00



2

7\"/>

Touchscreen und Tasten, Übertragung via Zweidraht. Der Monitor verfügt über Mikrofon und Lautsprecher sowie einen SD-Kartenslot zum Aufzeichnen

2

386,00



3

Vierfach-Switch für lunaIP Videocom für 4 Zweidraht-Geräte

Netzteil 24VDC/2,5A (20200)

3

105,00

Netzteil 24VDC/2,5A (20200)

4

39,00

Einbaurahmen für Türsprechanlage Unterputz, für Einzelmod.

5

59,00

IP-VIDEO-TÜRKOMMUNIKATION BESTEHEND AUS:

IP-Türsprechanlagenmodul

1,3 Megapixel Weitwinkelkamera (2,8mm)
Türklingel, Mikrofon, Lautsprecher
Wetter-/Vandalismusschutz (IP54/IK07)

1

327,00

7\"/>

Touchscreen und Tasten, Übertragung via Netzwerk. Der Monitor verfügt über Mikrofon und Lautsprecher sowie einen SD-Kartenslot zum Aufzeichnen

2

353,00



4

Netzteil 24VDC/2,5A (20200)

Einbaurahmen für Türsprechanlage Unterputz, für Einzelmod.

4

39,00

Sechsfach-Switch für lunaIP Videocom für 6 IP Geräte

5

59,00

Übertragung von Daten und Spannungsversorgung

6

98,00

KAMERA ZUR KENNZEICHENERKENNUNG

auf Anfrage

Diese Kamera ist eine kompakte 2 Megapixel Netzwerkkamera (IP), ausgelegt mit Technik und Funktionen zur Kennzeichenerkennung im Bereich 3-8 m vor der Kamera. Hierfür verfügt sie, neben einem speziellen Algorithmus zur Nummernschild-Erkennung, über WDR (140db), einen passenden IR-Strahler, und natürlich ist die Kamera außen-geeignet (IP67). Der 1/2,8\"/>



5



6

Weitere Module wie Codewahltaster, Kartenleser, Infomodule auf Anfrage möglich, Montage auf Anfrage





DREHKREUZANLAGEN

Informationen	172
Manuelles Drehkreuz	174
Elektrisches Drehkreuz	175



Elektrische Mehrfach-Drehkreuzanlage, grün pulverbeschichtet



IHR RUNDUM-SICHERHEITSPAKET

Überall da, wo Zugang kontrolliert und gesichert werden muss, sind Drehkreuzanlagen verlässliche Lösungen. Die Steuerung des Personenflusses kann dabei sehr unterschiedlich gestaltet werden: Von der einfachen Vereinzelung von Personen bis hin zur automatisierten Zugangskontrolle für autorisiertes Personal. Mit zusätzlichen Funktionselementen kann so jede Sicherheitsstufe verlässlich erreicht werden.

Konsequent anpassungsfähig sind Drehkreuzanlagen auch in ihrer Funktionalität:

- Single- und Mehrfachanlagen
- Elektrische Drehkreuzanlagen
- Frei programmierbare Steuerung
- Überdachung
- Beleuchtung

Durch unsere unterschiedlichen Designvarianten und Farben lassen sich Drehkreuze hervorragend auch in optisch anspruchsvolle Umgebungen integrieren.

RAL-Sonderfarben

Suchen Sie sich ganz einfach Ihren individuellen Firmenfarbton aus der RAL-Palette aus!

Standard-Farben



RAL 6005
Moosgrün



RAL 7016
Anthrazit



Manuelle Drehkreuzanlage, anthrazit pulverbeschichtet

MANUELLE DREHKREUZANLAGE

Unsere robusten manuellen Drehkreuzanlagen sind in drei Standardvarianten erhältlich. Sowohl in der halbhohen als auch der schwer zu übersteigenden hohen Ausführung halten sie den hohen Anforderungen an die mechanische Belastbarkeit jederzeit stand. Eine stabile Bodenverankerung läßt eine Überpflasterung problemlos zu und sorgt für einen sicheren Stand. Auf Wunsch ist eine Kunststoffbeschichtung in allen RAL-Farben sowie der Einbau einer einseitigen Sperrfunktion möglich.

MANUELLE DREHKREUZANLAGE

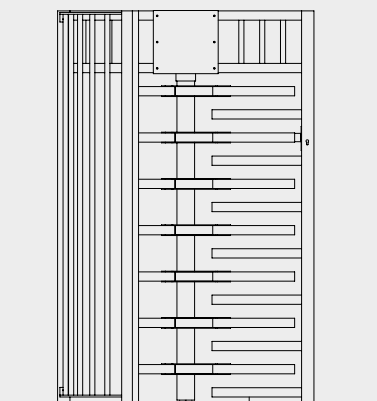

	Preis
Drehkreuzanlage 1200 mm hoch feuerverzinkt, Durchgangsbreite: 640 mm	2.225,00
Kreuzelement 120°-Teilung, komplett mit Sperrelement und Personenleitelement, beidseitig frei drehbar, mit Rohrprofilschloss vorge richtet für Profilzylinder	
Mehrpreis für Sperrfunktion in eine Richtung	697,00
Mehrpreis für KS-Pulverbeschichtung im Standard-RAL-Farbtone	194,00
Drehkreuzanlage 2100 mm hoch feuerverzinkt, Durchgangsbreite: 640 mm	4.550,00
Kreuzelement 120°-Teilung, komplett mit Sperrelement und Personenleitelement, beidseitig frei drehbar, mit Rohrprofilschloss vorge richtet für Profilzylinder	
Mehrpreis für Sperrfunktion in eine Richtung	697,00
Mehrpreis für KS-Pulverbeschichtung im Standard-RAL-Farbtone	269,00
Drehkreuzanlage 2100 mm hoch feuerverzinkt, Durchgangsbreite: 1500 mm	5.372,00
Kreuzelement 120°-Teilung, komplett mit Sperrelement und Personenleitelement, beidseitig frei drehbar, mit Rohrprofilschloss vorge richtet für Profilzylinder	
Mehrpreis für Sperrfunktion in eine Richtung	697,00
Mehrpreis für KS-Pulverbeschichtung im Standard-RAL-Farbtone	337,00



ELEKTRISCHE DREHKREUZANLAGE

Abmessungen: Durchgangsbreite: ca. 640 mm,

Durchgangshöhe: ca. 2160 mm

Unterrahmen/Oberrahmen: Aus stabilen Hohlprofilen, mit Anschluss für Absperrelement und Personenleitelement. Vorgerichtet für Einbau auf ein bauseitiges Betonfundament. Standardbeschichtung in RAL-Farbtönen.

Kreuzelement: Drehkreuzsäule aus Stahlrohr 114 mm Durchmesser, oben und unten kugelgelagert, mit 3 Stck. angeschraubten Drehrechenelementen bestückt, mit angeschweißten Bügelrohren 3/4" Durchmesser, haarnadelförmig gebogen in 120 Grad untereinander an der Drehkreuzsäule befestigt.

Funktion: Das Drehkreuz ist in 2 Richtungen frei gehbar, zusätzlich elektrisch verriegelbar, die Gegenrichtung wird jeweils durch eine elektromechanische Rücklaufsperrung blockiert. Zusätzlich verhindert ein elektromotorischer Antrieb das Auftouren des Kreuzelementes und sorgt nach ca. 30° Drehbewegung für ein selbsttätiges Einrasten und Verriegeln in der Endstellung.

Steuerung: Das Drehkreuz wird mit einer frei programmierbaren Steuerung ausgestattet. Versorgungsspannung -24VAC, maximale Stromaufnahmen 90VA, Arbeitstemperatur -25 bis +50°C

Elektrische Drehkreuzanlage, weiß pulverbeschichtet

ELEKTRISCHE DREHKREUZANLAGE

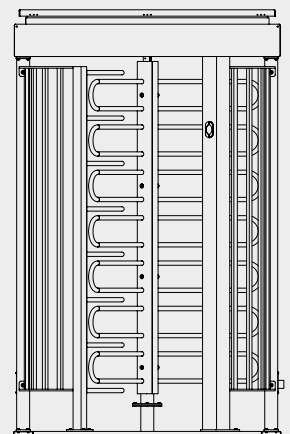

Elektrische Drehkreuzanlage

Grundmodul komplett mit Steuerung und Antrieb

Preis
11.513,00

Mehrpreis

Drehkreuzdach als einschalige Blechkonstruktion

1.892,00

Beschichtung der Drehkreuzanlage in einer Sonderfarbe

660,00

Kreuzelement aus Edelstahl

1.871,00

LED-Drehkreuzbeleuchtung

501,00

Pfostenausschnitt nach Kundenangabe

55,00

(für Sprechanlage oder ähnliche Vorrichtungen)

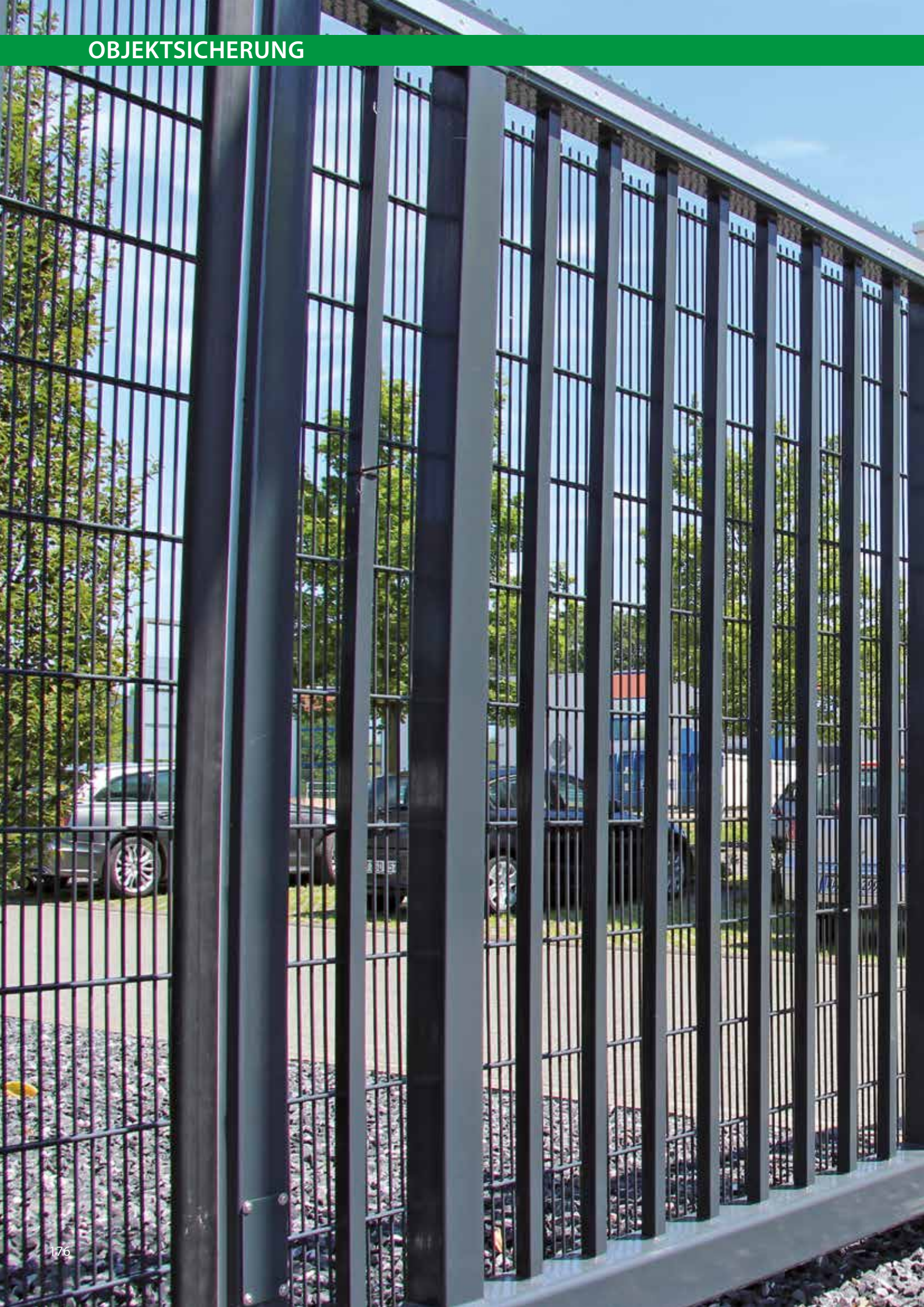

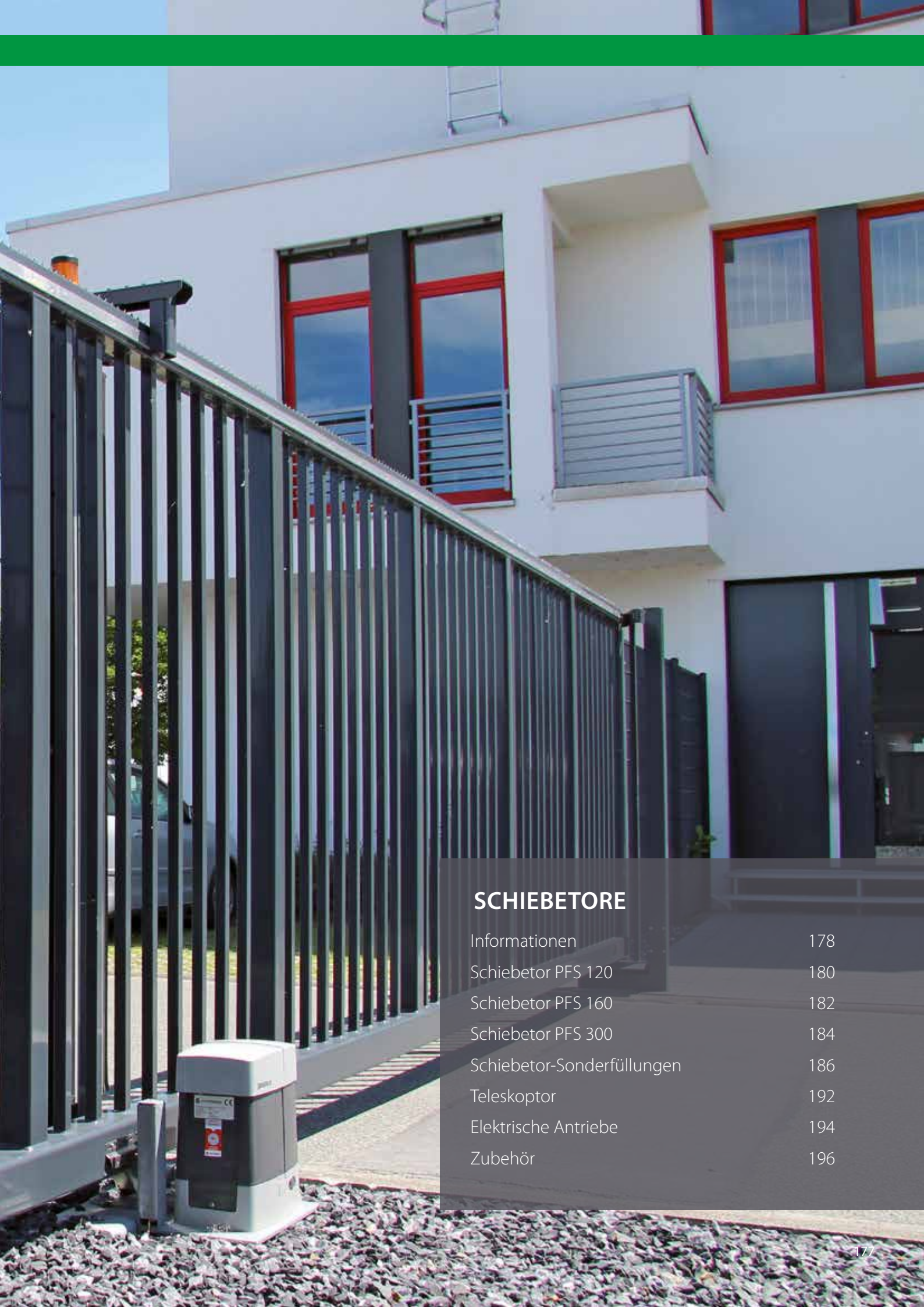

SCHIEBETORE

Informationen	178
Schiebetor PFS 120	180
Schiebetor PFS 160	182
Schiebetor PFS 300	184
Schiebetor-Sonderfüllungen	186
Teleskoptor	192
Elektrische Antriebe	194
Zubehör	196



Gegenläufiges Schiebetor PFS 300 mit Stabfüllung, blau pulverbeschichtet



Schiebetor PFS 160 mit Stabfüllung, rot pulverbeschichtet



INDIVIDUELLER SCHUTZ FÜR SIE

Für Growi® ist der Bau von Toren Maßarbeit - schließlich geht es um den Schutz Ihres Unternehmens. Um diese Aufgabe perfekt erfüllen zu können, haben wir ein großes Angebot an unterschiedlichen Schiebetoren, Breiten oder Antriebsarten. Wir legen Wert auf durchdachte und individuelle Lösungen, die Ihren Wunsch nach Sicherheit und Zuverlässigkeit optimal erfüllen.

Höchste Widerstandsfähigkeit selbst bei extremen Wetterverhältnissen und höchster Beanspruchung ist für Growi® selbstverständlich.

In Sachen Haltbarkeit gehen wir keine Kompromisse ein: Auch unsere größten Tore werden feuerverzinkt.

RAL-Sonderfarben

Sie wollen Ihrem Grundstück einen besonderen Ausdruck verleihen? Dann suchen Sie sich ganz einfach Ihren individuellen Wunschfarbton aus der RAL-Palette aus!

**Sonderfarben in RAL oder
in DB-Tönen auf Anfrage**



Standard-Farben



RAL 6005
Moosgrün



RAL 7016
Anthrazit

PRAKTISCH FÜR JEDEN BEDARF

Unser freitragendes Schiebetor PFS 120 ist die ideale Lösung zum Schutz von Durchfahrten mit einer Breite von bis zu 6000 mm. Die Tore werden präzise nach Ihren Anforderungen hergestellt und bieten dadurch einen passgenauen und verlässlichen Objektschutz. Die Torflügel sind wahlweise mit Stabfüllung oder Gittermattenfüllung erhältlich und gewährleisten in Verbindung mit farbiger Pulverbeschichtung nicht nur die Absicherung Ihres Geländes, sondern werfen es auch optisch auf. Durch die Verwendung hochwertiger Materialien und Feuerverzinkung steht einem langjährigen und wartungsarmen Einsatz nichts im Wege.

Bestandteile Schiebetor PFS 120 ohne Antrieb

- Torflügel wahlweise mit Stabfüllung oder Gittermattenfüllung
- Laufwerk mit Fundamentenrahmen zum Aufdübeln
- Seitenführungspfosten, Einlaufpfosten und Rücklaufpfosten
- Einsteckschloss für Profilzylinder vorgerichtet
- Komplett funktionsbereit auf Fundamentenrahmen montiert
- Montage- und Befestigungsmaterial
- **Mehrpreis für Parallelogrammbauweise + 10 %**
- **Preis für Fangbremse PFS 120: 2.493,00 €**
- **Preis für Zackenleiste lfdm. 13,00 €**

Aufbau des Tores

- Laufrollenprofil: 120 x 120 x 8 mm
- Obergurt und Friesstäbe: 80 x 80 x 3 mm
- Füllung: 30 x 30 x 2 mm oder mit Doppelstab-Gittermatte zum gleichen Preis
- **Optional mit Sonderfüllung siehe Seite 186**
- Einlaufportal: 2 Pfosten 100 x 100 mm
- Führungspfosten: 120 x 120 x 3 mm

Wichtige Planungsinformationen

- Gesamtlänge des Torflügels = Lichte Breite x 1,4 m
- Gesamtbreite der Anlage = Lichte Breite x 2,4 m + 0,6 m

SCHIEBETOR PFS 120									
Feuerverzinkt									
Höhe	1000 mm	1200 mm	1400 mm	1600 mm	1800 mm	2000 mm	2200 mm	2400 mm	
Lichte Breite									
3000 mm	3.578,00	3.643,00	3.696,00	3.750,00	3.793,00	3.835,00	3.889,00	3.910,00	
3500 mm	3.878,00	3.943,00	4.007,00	4.060,00	4.114,00	4.167,00	4.221,00	4.264,00	
4000 mm	4.167,00	4.232,00	4.778,00	4.360,00	4.425,00	4.478,00	4.532,00	4.585,00	
4500 mm	4.467,00	4.553,00	4.617,00	4.692,00	4.757,00	4.832,00	4.896,00	4.949,00	
5000 mm	4.767,00	4.874,00	4.928,00	5.003,00	5.078,00	5.153,00	5.217,00	5.282,00	
5500 mm	5.067,00	5.164,00	5.249,00	5.346,00	5.421,00	5.496,00	5.581,00	5.656,00	
6000 mm	5.421,00	5.464,00	5.560,00	5.656,00	5.731,00	5.817,00	5.903,00	5.989,00	
Beschichtet									
Höhe	1000 mm	1200 mm	1400 mm	1600 mm	1800 mm	2000 mm	2200 mm	2400 mm	
Lichte Breite									
3000 mm	3.857,00	3.975,00	4.082,00	4.189,00	4.285,00	4.382,00	4.874,00	4.982,00	
3500 mm	4.200,00	4.328,00	4.457,00	4.575,00	4.682,00	4.799,00	5.367,00	5.517,00	
4000 mm	4.532,00	4.671,00	5.292,00	4.939,00	5.078,00	5.207,00	5.839,00	6.021,00	
4500 mm	4.874,00	5.046,00	5.185,00	5.346,00	5.496,00	5.646,00	6.374,00	6.556,00	
5000 mm	5.217,00	5.421,00	5.560,00	5.731,00	5.892,00	6.053,00	6.856,00	7.070,00	
5500 mm	5.892,00	6.149,00	6.396,00	6.653,00	6.899,00	7.135,00	7.381,00	7.617,00	
6000 mm	6.317,00	6.535,00	6.813,00	7.092,00	7.338,00	7.606,00	7.863,00	8.131,00	



Schiebetor PFS 120, Antriebseinheit Typ GSA 2000, anthrazit pulverbeschichtet



Schiebetor PFS 120, Antriebseinheit Typ GSA 2000, anthrazit pulverbeschichtet

PRAKTISCH FÜR JEDEN BEDARF

Unser freitragendes Schiebetor PFS 160 ist die ideale Lösung zum Schutz von Durchfahrten mit einer Breite von bis zu 10000 mm. Die Tore werden präzise nach Ihren Anforderungen hergestellt und bieten dadurch einen passgenauen und verlässlichen Objektschutz. Die Torflügel sind wahlweise mit Stabfüllung oder Gittermattenfüllung erhältlich und gewährleisten in Verbindung mit farbiger Pulverbeschichtung nicht nur die Absicherung Ihres Geländes, sondern werten es auch optisch auf. Durch die Verwendung hochwertiger Materialien und Feuerverzinkung steht einem langjährigen und wartungsarmen Einsatz nichts im Wege.

Bestandteile Schiebetor PFS 160 ohne Antrieb

- Torflügel wahlweise mit Stabfüllung oder Gittermattenfüllung
- Laufwerk mit Fundamentenrahmen zum Aufdübeln
- Seitenführungspfosten, Einlaufpfosten und Rücklaufpfosten
- Einsteckschloss für Profilzylinder vorgerichtet
- Komplett funktionsbereit auf Fundamentenrahmen montiert
- Montage- und Befestigungsmaterial
- **Mehrpreis für Parallelogrammbauweise + 10 %**
- **Preis für Fangbremse PFS 160: 2.687,00 €**
- **Preis für Zackenleiste lfdm. 13,00 €**

Aufbau des Tores

- Laufrollenprofil: 160 x 160 x 8 mm
- Obergurt und Friesstäbe: 100 x 100 x 3 mm
- Füllung: 30 x 30 x 2 mm oder mit Doppelstab-Gittermatte zum gleichen Preis
- **Optional mit Sonderfüllung siehe Seite 186**
- Einlaufportal: 2 Pfosten 100 x 100 mm
- Führungspfosten: 120 x 120 x 3 mm

Wichtige Planungsinformationen

- Gesamtlänge des Torflügels = Lichte Breite x 1,4 m
- Gesamtbreite der Anlage = Lichte Breite x 2,4 m + 0,6 m
- Ab 8500 mm Durchfahrtsbreite wird ein zusätzlicher Rollenbock eingesetzt.

SCHIEBETOR PFS 160									
Feuerverzinkt									
Höhe		1000 mm	1200 mm	1400 mm	1600 mm	1800 mm	2000 mm	2200 mm	2400 mm
Lichte Breite									
6500 mm		6.085,00	6.192,00	6.310,00	6.417,00	6.524,00	6.631,00	6.738,00	6.845,00
7000 mm		6.417,00	6.524,00	6.631,00	6.845,00	6.953,00	7.070,00	7.070,00	7.178,00
7500 mm		6.845,00	6.953,00	7.070,00	7.178,00	7.285,00	7.392,00	7.499,00	7.606,00
8000 mm		7.070,00	7.285,00	7.392,00	7.499,00	7.617,00	7.724,00	7.831,00	7.938,00
8500 mm		7.499,00	7.606,00	7.724,00	7.831,00	8.045,00	8.152,00	8.259,00	8.367,00
9000 mm		8.806,00	8.913,00	9.127,00	9.245,00	9.406,00	9.566,00	9.673,00	9.898,00
9500 mm		9.127,00	9.299,00	9.566,00	9.673,00	9.898,00	10.006,00	10.220,00	10.327,00
10000 mm		9.459,00	9.673,00	9.898,00	10.113,00	10.220,00	10.434,00	10.659,00	10.873,00
Beschichtet									
Höhe		1000 mm	1200 mm	1400 mm	1600 mm	1800 mm	2000 mm	2200 mm	2400 mm
Lichte Breite									
6500 mm		7.060,00	7.360,00	7.670,00	7.970,00	8.270,00	8.570,00	9.320,00	9.663,00
7000 mm		7.467,00	7.777,00	8.088,00	8.517,00	8.827,00	9.159,00	9.845,00	10.209,00
7500 mm		7.960,00	8.292,00	8.634,00	8.966,00	9.299,00	9.620,00	10.477,00	10.852,00
8000 mm		8.259,00	8.720,00	9.063,00	9.513,00	9.866,00	10.102,00	11.002,00	11.398,00
8500 mm		8.763,00	9.127,00	9.491,00	9.856,00	10.327,00	10.680,00	11.634,00	12.041,00
9000 mm		10.145,00	10.520,00	11.002,00	11.387,00	11.816,00	12.244,00	13.241,00	13.787,00
9500 mm		10.541,00	11.002,00	11.548,00	11.934,00	12.448,00	12.833,00	13.990,00	14.440,00
10000 mm		10.948,00	11.462,00	11.987,00	12.491,00	12.898,00	13.412,00	14.622,00	15.201,00



Schiebetor PFS 160, Antriebseinheit Typ GSA 2000, anthrazit pulverbeschichtet



Schiebetor PFS 160, Antriebseinheit GSA 2000, anthrazit pulverbeschichtet

GRÖßE ÖFFNUNGEN - KEIN PROBLEM

Mit dem Schiebetor PFS 300 lassen sich auch größte Einfahrten zuverlässig sichern. Durch die robuste Konstruktionsweise und den stabilen Aufbau können mit diesem Tor Öffnungen von bis zu 20000 mm Breite verschlossen werden.

Bestandteile Schiebetor PFS 300 ohne Antrieb

- Torflügel mit Stabfüllung
- Laufwerk mit Fundamentenrahmen zum Aufdübeln
- Seitenführungspfosten, Einlaufpfosten und Rücklaufpfosten
- Einsteckschloss für Profilylinder vorgerichtet
- Komplett funktionsbereit auf Fundamentenrahmen montiert
- Montage- und Befestigungsmaterial
- **Mehrpreis für Parallelogrammbauweise + 10 %**
- **Preis für Fangbremse PFS 300: 2.783,00 €**
- **Preis für Zackenleiste lfdm. 13,00 €**

Aufbau des Tores

- Laufrollenprofil: 160 x 160 x 8 mm, verschraubt mit Aufbau bestehend aus Ober- und Untergurt und Friesstäben: 120 x 120 x 3 mm bis 200 x 160 x 5 mm (Durchfahrtsbreiten abhängig)
- Füllung: 40 x 40 x 2 mm
- Einlaufportal: 2 Pfosten 100 x 100 mm
- Führungspfosten: 120 x 120 x 3 mm

SCHIEBETOR

PFS 300

Feuerverzinkt

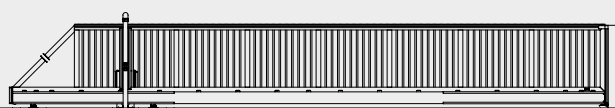

Höhe	1000 mm	1200 mm	1400 mm	1600 mm	1800 mm	2000 mm	2200 mm	2400 mm
Lichte Breite								
8500 mm	8.699,00	8.806,00	9.020,00	9.127,00	9.352,00	9.459,00	9.566,00	9.781,00
9000 mm	12.716,00	12.941,00	13.262,00	13.476,00	13.701,00	13.915,00	14.130,00	14.355,00
9500 mm	13.262,00	13.476,00	13.808,00	14.023,00	14.247,00	14.462,00	14.676,00	15.008,00
10000 mm	13.701,00	14.023,00	14.247,00	14.569,00	14.783,00	15.008,00	15.222,00	15.436,00
10500 mm	14.247,00	14.569,00	14.890,00	15.115,00	15.436,00	15.651,00	15.983,00	16.197,00
11000 mm	15.876,00	16.090,00	16.422,00	16.743,00	17.065,00	17.290,00	17.611,00	17.825,00
11500 mm	16.422,00	16.743,00	16.958,00	17.290,00	17.611,00	17.943,00	18.157,00	18.479,00
12000 mm	16.850,00	17.183,00	17.504,00	17.825,00	18.157,00	18.372,00	18.704,00	19.025,00
13000 mm	17.290,00	17.611,00	18.050,00	18.372,00	18.704,00	18.819,00	19.786,00	20.000,00
14000 mm	18.264,00	18.704,00	19.132,00	19.464,00	19.786,00	19.859,00	20.878,00	21.092,00
15000 mm	19.893,00	20.332,00	20.878,00	21.307,00	21.639,00	21.744,00	22.828,00	23.160,00
16000 mm	20.985,00	21.414,00	21.853,00	22.399,00	22.828,00	23.000,00	24.028,00	24.242,00
17000 mm	21.960,00	22.506,00	22.946,00	23.481,00	24.028,00	24.154,00	25.441,00	25.763,00
18000 mm	29.469,00	30.230,00	30.990,00	31.644,00	32.404,00	32.621,00	34.461,00	35.007,00
19000 mm	30.765,00	31.526,00	32.286,00	29.683,00	33.818,00	34.461,00	35.222,00	35.875,00
20000 mm	31.965,00	32.726,00	33.486,00	34.354,00	35.007,00	35.875,00	36.636,00	37.289,00

Beschichtet

Höhe	1000 mm	1200 mm	1400 mm	1600 mm	1800 mm	2000 mm	2200 mm	2400 mm
Lichte Breite								
8500 mm	9.963,00	10.327,00	10.787,00	11.152,00	11.634,00	11.987,00	12.941,00	13.455,00
9000 mm	14.055,00	14.547,00	15.137,00	15.619,00	16.111,00	16.593,00	17.697,00	18.243,00
9500 mm	14.676,00	15.179,00	15.790,00	16.283,00	16.797,00	17.290,00	18.447,00	19.121,00
10000 mm	15.190,00	15.811,00	16.336,00	16.947,00	17.461,00	17.986,00	19.186,00	19.764,00
10500 mm	15.811,00	16.443,00	17.075,00	17.611,00	18.243,00	18.779,00	20.150,00	20.739,00
11000 mm	17.515,00	18.050,00	18.714,00	19.357,00	20.011,00	20.557,00	21.971,00	22.581,00
11500 mm	18.136,00	18.800,00	19.357,00	20.032,00	20.685,00	21.360,00	22.721,00	23.449,00
12000 mm	18.639,00	19.325,00	20.000,00	20.685,00	21.371,00	21.939,00	23.460,00	24.210,00
13000 mm	19.636,00	20.428,00	21.328,00	22.121,00	22.924,00	24.252,00	24.938,00	24.252,00
14000 mm	20.792,00	21.735,00	22.667,00	23.503,00	24.327,00	25.699,00	26.427,00	25.699,00
15000 mm	22.592,00	23.578,00	24.660,00	25.634,00	26.502,00	28.012,00	28.773,00	28.012,00
16000 mm	23.867,00	24.874,00	25.891,00	27.016,00	28.012,00	29.683,00	30.369,00	29.683,00
17000 mm	25.024,00	26.181,00	27.230,00	28.377,00	29.544,00	31.247,00	32.179,00	31.247,00
18000 mm	32.715,00	34.118,00	35.532,00	36.828,00	38.242,00	40.406,00	41.595,00	40.406,00
19000 mm	34.193,00	35.639,00	37.075,00	35.157,00	39.978,00	41.306,00	42.752,00	44.091,00
20000 mm	35.564,00	37.053,00	38.532,00	40.117,00	41.488,00	43.064,00	44.562,00	45.934,00



Abbildungen oben: Schiebetor PFS 300 mit Antriebseinheit GSA 2000, verzinkt



Abbildungen unten: Schiebetor PFS 300, gegenläufig mit Antriebseinheit GSA 2000, blau pulverbeschichtet

Wichtige Planungsinformationen

Gesamtlänge des Torflügels = Lichte Breite x 1,4 m

Gesamtbreite der Anlage = Lichte Breite x 2,4 m + 0,6 m

Ab 16.000 mm Durchfahrtsbreite wird ein 2. Laufwerk für die Querstabilität eingesetzt



WÜNSCHE WERDEN WAHR

Wir fertigen Ihnen Ihr Schiebetor mit Ihrer individuellen Wunschfüllung. Sie können zwischen verschiedenen Materialien und Beschichtungen wählen. Gerne stehen wir Ihnen bei der kompletten Planung zur Seite.



INDIVIDUELLE SCHIEBETORFÜLLUNG

Auf Basis unseres Schiebetores bieten wir Ihnen drei verschiedene Preisgruppen an. So können Sie sich Ihr Traum-Schiebetor zusammen stellen. Auf Wunsch sind weitere Sonderanfertigungen möglich.

Sicherheit hat bei Growi® immer ein individuelles Gesicht. Aus diesem Grund sind unsere Schiebetoranlagen in Ausstattung, Aufbau und Aussehen immer genau das, was Ihren Anforderungen entspricht. Und so gleicht kein Tor dem anderen: Besonders groß, exakt auf Maß, mit einem charakteristischen Design oder oft auch ganz solider Standard. Wir bieten Ihnen eine individuelle Kombination aus Sicherheit und Eleganz.

Unabhängig von der Größe muss jedes Tor leicht zu bewegen sein. So bietet Growi® mit unterschiedlichen Antrieben zuverlässige Torsysteme. Abgestimmt auf Größe, Gewicht und die tägliche Beanspruchung sind unsere Produkte auch für starke Belastung optimal ausgelegt.

RAL-Sonderfarben

Sie wollen Ihrem Grundstück einen besonderen Ausdruck verleihen? Dann suchen Sie sich ganz einfach Ihren individuellen Wunschfarbton aus der RAL-Palette aus!

Sonderfarben in RAL oder in DB-Tönen auf Anfrage

Standard-Farben*



RAL 6005
Moosgrün



RAL 7016
Anthrazit



Schiebetor mit Klarglas ESG 8 mm satiniert mit Glasleiste montiert **Preisgruppe B**



Schiebetor mit Streckmetallfüllung **Preisgruppe B**



Schiebetor mit Lamellenfüllung **Preisgruppe C**



Schiebetor mit Kassettenblechfüllung und waagerechter beidseitiger Sicke **Preisgruppe C**



Schiebetor mit einseitiger Glattblechfüllung **Preisgruppe A**

PREISGRUPPEN-ÜBERSICHT AB SEITE 190



Schiebetor mit Glattblechfüllung **Preisgruppe A**



Schiebetor mit Edelstahlgewebe **Preisgruppe B**



Schiebetor mit einseitiger Lochblechfüllung **Preisgruppe A**

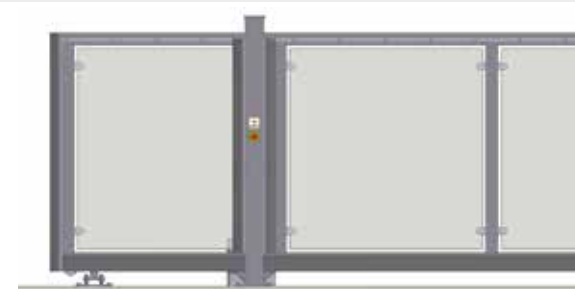
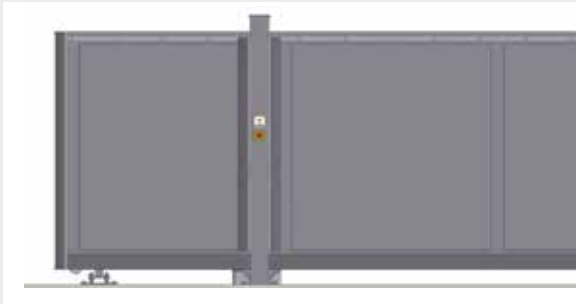

Preisgruppe A:

Schiebetor mit Glattblechfüllung einseitig
Schiebetor mit Lochblechfüllung einseitig

Schiebetor mit Glasfüllung mit Glashaltern
Schiebetor mit Holzfüllung einseitig

Beschichtet

Höhe	1000 mm	1200 mm	1400 mm	1600 mm	1800 mm	2000 mm	2200 mm	2400 mm
Lichte Breite								
3000 mm	4.941,00	5.169,00	5.385,00	5.603,00	5.809,00	6.015,00	6.617,00	6.835,00
4000 mm	5.799,00	6.085,00	6.852,00	6.645,00	6.931,00	7.205,00	7.984,00	8.313,00
5000 mm	6.668,00	7.054,00	7.377,00	7.730,00	8.074,00	8.418,00	9.405,00	9.802,00
6000 mm	7.954,00	8.388,00	8.886,00	9.384,00	9.850,00	10.338,00	10.814,00	11.302,00
7000 mm	9.284,00	9.850,00	10.417,00	11.101,00	11.668,00	12.256,00	13.198,00	13.818,00
8000 mm	10.258,00	11.012,00	11.648,00	12.390,00	13.037,00	13.565,00	14.757,00	15.446,00
9000 mm	12.327,00	13.032,00	13.843,00	14.558,00	15.315,00	16.073,00	17.399,00	18.274,00
10000 mm	13.313,00	14.194,00	15.084,00	15.954,00	16.726,00	17.607,00	15.970,00	20.127,00

NATÜRLICH KÖNNEN WIR IHNEN ZUM INDIVIDUELLEN TOR AUCH EINE PASSENDE ZAUNANLAGE ANBIETEN. SPRECHEN SIE UNS AN!

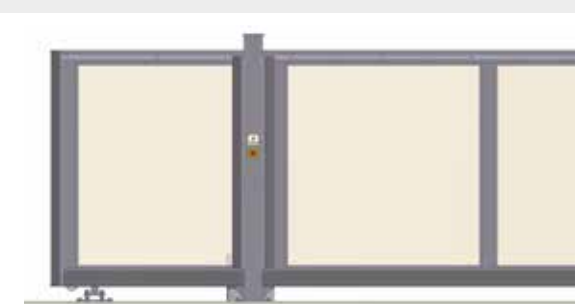
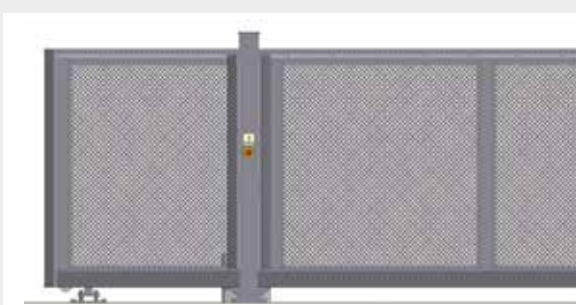

Preisgruppe B:

Schiebetor mit Glattblechfüllung beidseitig
Schiebetor mit Lochblechfüllung beidseitig

Schiebetor mit Glasfüllung mit Glasleiste
Schiebetor mit Streckgitterfüllung
Schiebetor mit Edelstahlfüllung oder Designblech

Beschichtet

Höhe	1000 mm	1200 mm	1400 mm	1600 mm	1800 mm	2000 mm	2200 mm	2400 mm
Lichte Breite								
3000 mm	5.436,00	5.762,00	6.078,00	6.394,00	6.700,00	7.005,00	7.707,00	8.023,00
4000 mm	6.459,00	6.877,00	7.776,00	7.701,00	8.119,00	8.525,00	9.436,00	9.896,00
5000 mm	7.492,00	8.044,00	8.532,00	9.050,00	9.559,00	10.068,00	11.219,00	11.782,00
6000 mm	8.944,00	9.576,00	10.271,00	10.967,00	11.632,00	12.317,00	12.991,00	13.677,00
7000 mm	10.438,00	11.235,00	12.033,00	12.949,00	13.746,00	14.566,00	15.739,00	16.590,00
8000 mm	11.578,00	12.596,00	13.881,00	14.501,00	15.412,00	16.205,00	17.660,00	18.614,00
9000 mm	13.811,00	14.813,00	15.921,00	16.933,00	17.988,00	19.042,00	20.665,00	21.838,00
10000 mm	14.963,00	16.173,00	17.394,00	18.593,00	19.696,00	20.906,00	22.813,00	24.086,00

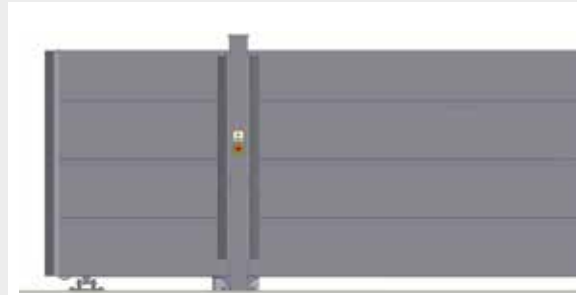

Preisgruppe C:

Schiebetor mit Lamellenfüllung

Schiebetor mit Kassettenblechfüllung mit waagerechter Sicke

Beschichtet

Höhe	1000 mm	1200 mm	1400 mm	1600 mm	1800 mm	2000 mm	2200 mm	2400 mm
Lichte Breite								
3000 mm	6.273,00	6.767,00	7.250,00	7.733,00	8.206,00	8.678,00	9.547,00	10.030,00
4000 mm	7.575,00	8.216,00	9.338,00	9.486,00	10.127,00	10.757,00	11.891,00	12.574,00
5000 mm	8.887,00	9.717,00	10.483,00	11.282,00	12.070,00	12.857,00	14.287,00	15.128,00
6000 mm	10.617,00	11.583,00	12.615,00	13.645,00	14.644,00	15.664,00	16.674,00	17.694,00
7000 mm	12.390,00	13.579,00	14.767,00	16.073,00	17.262,00	18.471,00	20.034,00	21.276,00
8000 mm	13.810,00	15.274,00	16.619,00	18.073,00	19.429,00	20.667,00	22.571,00	23.970,00
9000 mm	16.322,00	17.825,00	19.436,00	20.950,00	22.506,00	24.064,00	26.188,00	27.862,00
10000 mm	17.911,00	19.520,00	21.299,00	23.056,00	24.717,00	26.485,00	28.949,00	30.781,00

NATÜRLICH KÖNNEN WIR IHNEN ZUM INDIVIDUELLEN TOR AUCH EINE PASSENDE ZAUNANLAGE ANBIETEN. SPRECHEN SIE UNS AN!



**SERVICE IST UNSERE STÄRKE!
UNSER AUSSENDIENST BERÄT
SIE GERNE VOR ORT UND HILFT
IHNEN BEI DER PLANUNG.**

DIE LÖSUNG, WENN ES ENG WIRD

Überall dort, wo im Bereich von Ein- und Ausfahrten ein nur eingeschränkter Rücklaufraum zur Verfügung steht, ist das Teleskoptor von Growi® die ideale Lösung. Mit dieser aus drei Torflügeln bestehenden Anlage kann im Rückfahrbereich gegenüber einem Schiebetor mit fester Breite eine Platzersparnis von nahezu 50 % erreicht werden.

Bestandteile Teleskoptor ohne Antrieb

- Torflügel wahlweise mit Stab- oder Gittermattenfüllung
- Laufwerk mit Fundamentenrahmen zum Aufdübeln
- Seitenführungspfosten, Einlaufpfosten und Rücklaufpfosten
- Einsteckschloss für Profilzylinder vorgerichtet
- Komplett funktionsbereit auf Fundamentenrahmen montiert
- Montage- und Befestigungsmaterial
- **Preis für Zackenleiste lfdm. 13,00 €**

Aufbau des Tores

- Laufrollenprofil: 160 x 160 x 8 mm
- Ober- und Untergurt: 120 x 120 x 3 mm bis 280 x 120 x 6 mm (Durchfahrtsbreiten abhängig)
- Füllung: 30 x 30 x 2 mm
- Einlaufportal: 2 Pfosten 100 x 100 mm
- Führungspfosten: 120 x 120 x 3 mm

Sonderfarben in RAL oder in DB-Tönen auf Anfrage

TELESKOPTOR

Feuerverzinkt

Höhe	1200 mm	1400 mm	1600 mm	1800 mm	2000 mm	2200 mm	2400 mm
Lichte Breite							
6000 mm	19.389,00	19.732,00	20.075,00	20.428,00	20.771,00	21.125,00	21.467,00
7000 mm	19.903,00	20.268,00	20.621,00	20.964,00	21.317,00	21.671,00	22.014,00
8000 mm	20.428,00	20.803,00	21.157,00	21.510,00	21.864,00	22.217,00	22.571,00
9000 mm	22.517,00	22.935,00	23.278,00	23.620,00	23.963,00	24.306,00	24.649,00
10000 mm	24.617,00	25.056,00	25.399,00	25.731,00	26.063,00	26.395,00	26.727,00
11000 mm	26.706,00	27.188,00	27.509,00	27.841,00	28.162,00	28.484,00	28.805,00
12000 mm	28.805,00	29.309,00	29.630,00	29.941,00	30.262,00	30.573,00	30.894,00
13000 mm	-	-	-	32.051,00	32.361,00	32.661,00	32.972,00
14000 mm	-	-	-	34.161,00	34.461,00	34.750,00	35.050,00
15000 mm	-	-	-	36.271,00	36.561,00	36.850,00	37.128,00
16000 mm	-	-	-	38.382,00	38.660,00	38.939,00	39.217,00
17000 mm	-	-	-	40.481,00	40.760,00	41.027,00	41.295,00
18000 mm	-	-	-	42.591,00	42.859,00	43.116,00	43.373,00
19000 mm	-	-	-	44.702,00	44.959,00	45.205,00	45.462,00
20000 mm	-	-	-	46.812,00	47.048,00	47.294,00	47.540,00

Beschichtet

Höhe	1200 mm	1400 mm	1600 mm	1800 mm	2000 mm	2200 mm	2400 mm
Lichte Breite							
6000 mm	21.240,00	21.892,00	22.543,00	23.205,00	23.856,00	25.084,00	25.786,00
7000 mm	22.063,00	22.787,00	23.500,00	24.203,00	24.917,00	26.290,00	27.053,00
8000 mm	22.896,00	23.683,00	24.447,00	25.212,00	25.977,00	27.496,00	28.329,00
9000 mm	25.294,00	26.174,00	26.980,00	27.785,00	28.591,00	30.245,00	31.127,00
10000 mm	27.702,00	28.655,00	29.512,00	30.358,00	31.205,00	32.993,00	33.925,00
11000 mm	30.099,00	31.147,00	32.510,00	32.931,00	33.818,00	35.742,00	36.723,00
12000 mm	32.507,00	33.628,00	34.566,00	35.494,00	36.432,00	38.491,00	39.532,00
13000 mm	-	-	-	38.067,00	39.046,00	41.240,00	42.330,00
14000 mm	-	-	-	40.640,00	41.659,00	43.988,00	45.128,00
15000 mm	-	-	-	43.213,00	44.273,00	46.748,00	47.926,00
16000 mm	-	-	-	45.786,00	46.887,00	49.496,00	50.735,00
17000 mm	-	-	-	48.348,00	49.501,00	52.245,00	53.533,00
18000 mm	-	-	-	50.921,00	52.114,00	54.994,00	56.331,00
19000 mm	-	-	-	53.494,00	54.728,00	57.742,00	59.139,00
20000 mm	-	-	-	56.067,00	57.331,00	60.491,00	61.937,00



Teleskoptor verzinkt mit Antrieb GSA 2000 in geöffneter und geschlossener Position



Wichtige Planungsinformationen

Gesamtlänge der einzelnen Torflügel = Lichte Durchfahrtsbreite x 0,7 + 0,6 m

Gesamtlänge der Anlage = Lichte Durchfahrtsbreite x 1,7 + 1,1 m

Die Gesamtanlage besteht aus jeweils 3 Torflügeln



Schiebetor mit Antrieb GSA 2000

ELEKTRISCHE ANTRIEBE

Beim Antriebssystem Basic handelt es sich um eine kompakte, preiswerte Antriebslösung für die private und industrielle Nutzung. In der Grundausführung ohne Sicherheitseinrichtung kann der Antrieb in der sogenannten „Totmannfunktion“ betrieben werden. Ergänzt durch die zugehörige Sicherheitseinrichtung bietet der Basic-Antrieb allen Komfort eines Automatikantriebes mit Fernsteuerung, Funk und automatischem Zulauf.

Der Schiebetorantrieb GSA 2000 ist für alle freitragenden Schiebetore verwendbar. Der Getriebemotor mit Notentriegelung ist von der Steuerung getrennt und in eine Edelstahlsäule mit abschließbarer Fronttür integriert. Mit Hilfe der „Totmann-Steuerung“ bewegt sich das Tor nur solange, wie der Schlüsselschalter oder Taster betätigt wird. Ergänzt durch die zugehörige Sicherheitseinrichtung entsteht eine Antriebseinheit mit allem Komfort wie Fernsteuerung, Funk und automatischem Zulauf. Die Steuerung ist jeweils separat im KS-Gehäuse untergebracht.

ELEKTRISCHE ANTRIEBE

Antrieb Basic Typ GSA 1000

- Motor GSA 1000: 230 V / 480 W / 3,5 A
- Drehmoment: 55 Nm
- Betriebstemperatur: -20° - +70°
- Maximale Breite: 7500 mm
- Maximales Torgewicht: 2000 kg
- Maximale Betätigungszahl: **30 Torbewegungen pro Tag**
- Gewicht: 17 kg
- Abmessung: 395 H x 316 B x 245 T mm

Antrieb Typ GSA 2000

- Motor GSA 2000: 400 V / 750 W / 2,5 A
- Drehmoment: 80 Nm
- Betriebstemperatur: -20° - +70°
- Maximales Torgewicht: 2000 kg
- Maximale Betätigungszahl: **150 Torbewegungen pro Tag**
- Gewicht: 34 kg
- Abmessung: 430 H x 320 B x 190 T mm

BASIC-ANTRIEB GSA 1000



Antriebseinheit „Basic“ für Schiebetore bis 7500 mm bestehend aus Antriebsmotor GSA 1000 mit abschließbarer Notentriegelung, Zahnriemen 25/32 ATL 10 als Antriebselement im Unterholm des Tores integriert, Schiebetorsteuerung integriert im Antriebsgehäuse, vorbereitet für Lichtschranke, Funk, automatischer Zulauf, usw., 1 Schlüsselschalter AUF/ZU, berührungslose Magnetendschalter, komplett werkseitig vormontiert.

Antriebseinheit „Basic“ für PFS 120/160

7500 mm Durchfahrtsbreite, Zahnriemen 25/32 ATL 10

Preis
1.594,00

Sicherheitspaket „Basic“

4 Sicherheitskontaktleisten, 1 Übertragungssystem mit Auswertelektronik, 1 Lichtschranke 1-Weg

1.134,10

ANTRIEB GSA 2000



Antrieb Totmann bestehend aus Antriebsmotor GSA 2000, Edelstahlsäule 440 x 300 x 950 mm mit Fronttür, PZ vorbereitet, Oberfläche: gebürstet K 200, Zahnriemen 25/32 ATL 10 verdeckt im Laufwerk montiert, 2 Schlüsselschalter, 1 Not-Aus-Schalter, 1 Halt-Taster, Wendeschützsteuerung in Gehäuse, berührungslose Magnetendschalter.

Antrieb Totmann für Schiebetore

Bis 6000 mm Durchfahrtsbreite, Zahnriemen 25 ATL 10

Bis 8500 mm Durchfahrtsbreite, Zahnriemen 32 ATL 10

Bis 13000 mm Durchfahrtsbreite, Zahnriemen 32 ATL 10

Bis 18000 mm Durchfahrtsbreite und Phasenanlaufmodul

Preis
2.989,00
3.133,00
3.366,00
3.808,00

Antrieb Totmann für Teleskoptor

Bis 10000 mm Durchfahrtsbreite

Bis 20000 mm Durchfahrtsbreite

3.640,00
4.127,00

SICHERHEITSEINRICHTUNGEN GSA 2000



Ausstattung mit Sicherheitseinrichtungen und Automatiksteuerung bestehend aus Growi®-Torsteuerung GSA 150, mit serienmäßig ausgestattetem Frequenzumrichter, komplett mit programmierbarem automatischem Zulauf, vorbereitet für: Funk/Induktionsschleifen/Uhr, Sicherheitskontaktleisten zur Sicherung der Quetschstellen, Signalübertragungssystem, verdeckt im Laufwerk eingebaut, Lichtschranken 1-Weg und Rundumleuchte.

Mehrprijs Ausstattung mit Sicherheitseinrichtungen und Automatiksteuerung - Schiebetore

Torgröße bis **13000 x 2400 mm**, GSA 150, 6 Sicherheitskontaktleisten, 1 Lichtschranke 1-Weg, Rundumleuchte

Preis
2.522,00

Torgröße bis **18000 x 2400 mm**, GSA 150, 10 Sicherheitskontaktleisten, 1 Lichtschranke 1-Weg, Frequenzumrichter 2200 W, Rundumleuchte

4.250,00

Mehrprijs Ausstattung mit Sicherheitseinrichtungen und Automatiksteuerung - Teleskoptor

Teleskoptor bis **10000 x 2400 mm**, GSA 150, 10 Sicherheitskontaktleisten, 2 Lichtschranken 1-Weg, Frequenzumrichter 2200 W, Rundumleuchte

3.126,00

Teleskoptor bis **20000 x 2400 mm**, GSA 150, 10 Sicherheitskontaktleisten, 2 Lichtschranken 1-Weg, Frequenzumrichter 2200 W, Rundumleuchte

5.063,00



FUNKSYSTEME

Rollingcode-Funksystem 433,92 Mhz 1 Preis
2-Kanal Handsender 48,00
4-Kanal Handsender 50,00

Festfrequenz-Funksystem 433,92 Mhz 2
2-Kanal Handsender 48,00
4-Kanal Handsender 50,00

Funkempfänger für Schiebetorsteuerung 3
Molexsteckverbindung 1- oder 2-Kanal
für Steuerung GDS 2000 96,00

Externe Funkempfänger 2-Kanal mit 2 Relaisausgängen 4
zur Steuerung von Fremdanlagen
wie z.B. Alarmanlagen, Garagentore, Beleuchtung etc.
im KS-Gehäuse mit Klemmleiste 110,00

Zusätzliche Externe Antenne zur Verbesserung der Reichweite 5
zum Anschrauben mit 5 m Antennenkabel 37,00

LICHTSCHRANKEN

Batteriebetriebene Aufputzlichtschranke 6
Sender und Empfänger im KS-Gehäuse zur
Aufputzmontage 199,00

Schwenkbare Aufputzlichtschranke Typ GPL 7
Sender und Empfänger im KS-Gehäuse zur
Aufputzmontage mit 24 V AC/DC und LEDs zur
Ausrichtung und Justierung des Lichtstrahls 133,00

Lichtschranke zur Aufputzmontage Typ GLSA 8
Sender und Empfänger im KS-Gehäuse 133,00

Laserscanner G1 9
zum Absichern und Öffnen von
Tor- und Schrankenanlagen 1.839,00

1 Paar-Aluminiumsäulen zur Aufnahme von 1 x Lichtschranken Typ GLSA
500 mm lang mit Fuß zum Aufdübeln 71,00

1 Paar-Aluminiumsäulen zur Aufnahme von 2 x Lichtschranken Typ GLSA (o. Abb.) 10
1000 mm lang mit Fuß zum Aufdübeln 99,00



SCHALTELEMENTE

Schlüsseltaster im Unterputzgehäuse/Aufputzgehäuse	1	Preis
vorgerichtet für 31 mm Profilhalbzylinder mit 1,2 m Anschlusskabel		64,00
vorgerichtet für 31 mm Profilhalbzylinder mit 3,5 m Anschlusskabel		66,00
Schlüsseltaster im Unterputzgehäuse/Aufputzgehäuse	2	64,00
vorgerichtet für 31 mm KABA-Halbzyylinder mit 1,2 m Anschlusskabel		66,00
vorgerichtet für 31 mm KABA-Halbzyylinder mit 3,5 m Anschlusskabel		
Not-Aus-Schlagtaster im Unterputzgehäuse/Aufputzgehäuse	3	
im Unterputzgehäuse		59,00
Halt-Taster im Unterputzgehäuse/Aufputzgehäuse	4	
im Unterputzgehäuse		59,00
LED-Blinkleuchte	5	
230 V		59,00
Tischtastatur (Pultgehäuse)	6	370,00
zur Ansteuerung von Tor- und Schrankensystemen. Es stehen wahlweise 2 oder 4 Befehlsreihen mit je einem Schließkontakt für die Bewegungsrichtung und einem Öffnerkontakt für den Stop-Befehl zur Verfügung. (Die Beschriftung erfolgt individuell nach Kundenwunsch)		
Mehrpreis		70,00
integrierte LEDs zur Anzeige des Torzustandes		

INDUKTIONSSCHLEIFENAUSWERTER

Induktionsimpulsgeber sind die am häufigsten verwendeten Geräte zur Detektion von Fahrzeugen aller Art. Das Detektionssystem besteht jeweils aus der Induktionsschleife, die in der Fahrbahn verlegt wird und der Auswertelektronik, die die Schaltbefehle an die jeweilige Steuerung weiterleitet.

1-Kanal-Induktionsschleifenauswerter	7	150,00
Versorgungsspannung 230 V AC, 97 x 37 x 68 mm mit 11-Pol-Stecksocket, automatischer Abgleich, 1 potentialfreier Relaisausgang (250 V / 2 A)		
2-Kanal-Induktionsschleifenauswerter		210,00
Versorgungsspannung 230 V AC, 97 x 37 x 68 mm mit 11-Pol-Stecksocket, automatischer Abgleich, 2 potentialfreie Relaisausgänge (250 V / 2 A)		

FERTIGINDUKTIONSSCHLEIFE

Fertiginduktionsschleife zur Verlegung unter Pflaster	8	127,00
6 m Umfang, 10 m Zuleitung		133,00
8 m Umfang, 10 m Zuleitung		138,00
10 m Umfang, 10 m Zuleitung		148,00
15 m Umfang, 10 m Zuleitung		156,00
20 m Umfang, 10 m Zuleitung		



2

GSM-Wähl- und Steuergerät GD 04 SET

Spannungsversorgung: 12 V DC, Stromaufnahme: 20 mA (Ruheaufnahme), 500 mA (max.)
 Telefonnummern: 8 Speicherplätze zur Benachrichtigung, (SMS/Anruf) und 50 zum Steuern autorisierbare Speicherplätze
 SMS-Texte: Programmierbare Berichtstexte und Befehle zur Steuerung der Ausgänge
 SIM-Karte: SIM-Karten-Halter in Standardgröße für GSM-Telefone

Preis
224,00



1

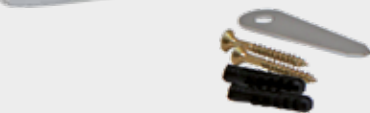

3

CODEWAHLTASTATUR GCTX

Die komplette Codeschlosselektronik mit bis zu zwei potentialfreien Relaisausgängen befindet sich in der Tastatur. Die Abmessungen sind 120 x 60 x 15 mm in der Aufputzversion. Die Einbautiefe der Einbauversion beträgt 11 mm, die Aufbauhöhe ist 2 mm, bei Außenmaßen von 80 x 80 mm. Der Ausschnitt zum Einbau beträgt 76 x 76 mm.

Die Tastatur wird in vandalismusgeschützter Ausführung geliefert. Der Anwendungsbereich liegt da, wo eine Trennung von Tastatur und Auswertelektronik aus Sicherheitsgründen nicht nötig ist. Die Tastaturen sind wetterbeständig und für den Außeneinsatz geeignet. Folgende Funktionen sind möglich:

Bis zu fünf verschiedene Codes arbeiten auf einem Relais. Wahlweise als 1 Std. Schließer, oder 1 Std. Wechsler. Zwei verschiedene Codes arbeiten auf zwei Relais (Schließer), für besondere Anwendungsfälle sind auf Kundenwunsch Sonderfunktionen möglich. Die Versorgungsspannung beträgt 12 - 24 DC oder 12 V/AC und die Relaisausgänge schalten maximal bis 1 A 24 V AC/DC.



4

Codewahlkastatur GCTX Netzgerät

Preis
2 269,00
3 79,00



TRANSPONDERSYSTEME

Transponderset GRFI 90, 24 V
 1 x Decoder / 1 x Leser / 4 x RFI-Key

4 239,00



Transponderset GRFI 1000
 1 x Decoder / 1 x Leser / 4 x RFI-Key

5 739,00

Zusatzteile

Handterminal zur einfachen Programmierung 278,00
 Zusätzlicher Transponderleser 80 x 80 mm 219,00
 Zusätzlicher Transponderleser PG 21 209,00
 Zusätzlicher Transponderleser Rund 50 mm 169,00
 RFI-Card 13,00
 RFI-Key 17,00



6

MASTIFF-LIGHT-SCHLÜSSEL-SAFE

Mastiff-light inkl. Edelstahl – Putzblende mit Staubschutzscheibe

Maximale Länge Schlüssel: 65 mm,
 Durchmesser: 38 mm/Länge: 135 mm

6 209,00



1

ZWEIDRAHT-VIDEO-TÜRKOMMUNIKATION BESTEHEND AUS:

IP-Türsprechanlagenmodul

1,3 Megapixel-Weitwinkelkamera (2,8mm)
Türklingel, Mikrofon, Lautsprecher
Wetter-/Vandalismusschutz (IP54/IK07)

1

Preis
367,00



2

7"LCD-Bildschirm (800x480px)

Touchscreen und Tasten, Übertragung via Zweidraht. Der Monitor verfügt über Mikrofon und Lautsprecher sowie einen SD-Kartenslot zum Aufzeichnen

2

386,00



3

Vierfach-Switch für lunaIP Videocom für 4 Zweidraht-Geräte

Netzteil 24VDC/2,5A (20200)

3

105,00

Netzteil 24VDC/2,5A (20200)

4

39,00

Einbaurahmen für Türsprechanlage Unterputz, für Einzelmod.

5

59,00

IP-VIDEO-TÜRKOMMUNIKATION BESTEHEND AUS:

IP-Türsprechanlagenmodul

1,3 Megapixel Weitwinkelkamera (2,8mm)
Türklingel, Mikrofon, Lautsprecher
Wetter-/Vandalismusschutz (IP54/IK07)

1

327,00



4

7" LCD-Bildschirm (800x480px)

Touchscreen und Tasten, Übertragung via Netzwerk. Der Monitor verfügt über Mikrofon und Lautsprecher sowie einen SD-Kartenslot zum Aufzeichnen

2

353,00

Netzteil 24VDC/2,5A (20200)

Einbaurahmen für Türsprechanlage Unterputz, für Einzelmod.

4

39,00

Sechsfach-Switch für lunaIP Videocom für 6 IP Geräte

5

59,00

Übertragung von Daten und Spannungsversorgung

6

98,00

KAMERA ZUR KENNZEICHENERKENNUNG

auf Anfrage

Diese Kamera ist eine kompakte 2 Megapixel Netzwerkkamera (IP), ausgelegt mit Technik und Funktionen zur Kennzeichenerkennung im Bereich 3-8 m vor der Kamera. Hierfür verfügt sie, neben einem speziellen Algorithmus zur Nummernschild-Erkennung, über WDR (140db), einen passenden IR-Strahler, und natürlich ist die Kamera außen-geeignet (IP67). Der 1/2,8" CMOS-Sensor liefert eine max. Auflösung von 2 Megapixeln (1920x1080px) mit bis zu 25 Bildern pro Sekunde. Die Kamera ist mit einem 2,7~12mm Motorzoom-Objektiv ausgestattet und verfügt über einen mechanischen IR Cut Filter (ICR). Über den integrierten Micro-SD-Kartenslot kann eine Datenaufzeichnung direkt in der Kamera erfolgen. Die Spannungsversorgung ist wahlweise 12VDC oder PoE.



5

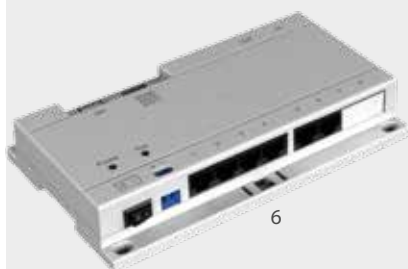

6

Weitere Module wie Codewahltaster, Kartenleser, Infomodule auf Anfrage möglich, Montage auf Anfrage





LIFTGATE

Informationen

202

Komponenten & Antriebe

204





TORANLAGEN FÜR WENIG RAUM

Hoch hinaus geht es mit dem Liftgate von Großwinkelmann. Das innovative Torkonzept erfüllt nahezu alle Anforderungen, die an eine Toranlage gestellt werden. Das Liftgate ist formschön, schnell, platzsparend und vor allem sicher. Die individuellen Gestaltungsmöglichkeiten lassen das Liftgate zur Visitenkarte eines jeden modernen Industriebetriebes werden.

Durch die Öffnungszeiten von ca. 6 Sekunden kann es zur Fahrzeugvereinzelung eingesetzt werden. Durch die stabile Konstruktion des Torflügels ist ein Maximum an mechanischer Sicherheit gegeben.

Das Sicherheitskonzept:

Die Toranlage bietet höchstmögliche Sicherheit für Fahrzeuge und Personen. Mittels Lichtschranken, Sicherheitskontaktleisten und Induktionsschleifen wird eine Kollision von Personen oder Fahrzeugen mit dem Tor verhindert. Ein mehrfach redundantes Sicherheitskonzept, bestehend aus Zahnriemen und mechanischen Bremsen, verhindert das Abstürzen des Torkörpers. Auch die Mitfahrt von Personen wird durch eine elektronische Abfrage verhindert.

Standard-Farben*



RAL 6005
Moosgrün



RAL 7016
Anthrazit

DAS GROWI-LIFTGATE

Durch die individuellen Gestaltungsmöglichkeiten findet das Growi®-Liftgate auf jedem Gelände Platz. Auch unebene Flächen stellen kein Hindernis dar, da Anpassungen an das Gefälle durch asymmetrische Montage für einen lückenlosen Abschluss des Untergurtes sorgen.

Hubsäulen

- 2 Führungssäulen als Schweißkonstruktion aus Quadratrohrprofilen mit Füllung aus Edelstahlkassetten und Revisionstüren mit Profilzylinder-Schloss auf der Innenseite
- 2 Zahnriemenhubeinheiten mit Antriebs- und Spannachsen sowie mechanischem Not-Bremssystem
- Maße der Pfosten: 500 B x 600 T x 7.000 H mm
- Quadratrohre: 60 x 60 x 3 mm
- Feuerverzinkung aller Stahlteile gemäß DIN EN ISO 1461

Aluminium-Torflügel

- Ober- und Untergurt 90 x 130 x 3 mm
- Friesstäbe 130 x 90 x 3 mm
- Füllstäbe 50 x 25 x 2 mm
- Alle Elemente des Torflügels sind verdeckt mit Edelstahlschrauben verschraubt

HUBSÄULEN

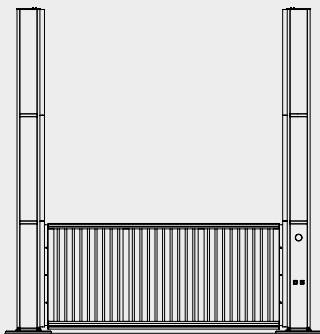

Hubsäulen für Growi®-Liftgate, bestehend aus:

2 Führungssäulen als Schweißkonstruktion aus Quadratrohrprofilen mit Füllung aus Edelstahlkassetten und Revisionstüren mit PZ-Schloss auf der Innenseite.
2 Zahnriemenhubeinheiten mit Antriebs- und Spannachsen sowie mechanischem Not-Bremssystem. Maße der Pfosten: 500 B x 600 T x 7.000 H mm, Quadratrohre: 60 x 60 x 3 mm. Feuerverzinkung aller Stahlteile gemäß DIN EN ISO 1461.

Hubsäulen

Komplett in feuerverzinkter Ausführung
Mehrpreis für Beschichtung in Standardfarbe

Preis
18.610,00
1.187,00

TORFLÜGEL IN ALUMINIUM NATUR

Höhe	1000 mm	1200 mm	1400 mm	1600 mm	1800 mm	2000 mm	2200 mm	2400 mm
Lichte Breite								
4000 mm	2.118,00	2.386,00	2.655,00	2.925,00	3.194,00	3.463,00	3.734,00	4.005,00
5000 mm	2.453,00	2.790,00	3.127,00	3.463,00	3.800,00	4.138,00	4.472,00	4.810,00
6000 mm	2.790,00	3.194,00	3.598,00	4.001,00	4.407,00	4.810,00	5.214,00	5.617,00
7000 mm	3.127,00	3.598,00	4.069,00	4.541,00	5.013,00	5.485,00	5.955,00	6.427,00
8000 mm	3.463,00	4.001,00	4.541,00	5.082,00	5.620,00	6.158,00	6.696,00	7.236,00
9000 mm	3.800,00	4.407,00	5.013,00	5.620,00	6.226,00	6.832,00	7.437,00	8.043,00
10000 mm	4.586,00	5.409,00	6.234,00	7.056,00	7.881,00	8.704,00	9.528,00	10.351,00
11000 mm	4.999,00	5.903,00	6.809,00	7.717,00	8.622,00	9.528,00	10.433,00	11.339,00
12000 mm	5.409,00	6.399,00	7.387,00	8.375,00	9.361,00	10.351,00	11.339,00	12.327,00

Mehrpreis

Mehrpreis für Beschichtung des Torflügels pro m² (Lichte Breite x Höhe des Torflügels)

Preis
50,00



Liftgate, 13800 mm Breite, verzinkt

Antrieb:

2 Stirnradgetriebemotoren 0,75 kW, 2 Schlüsselschalter Auf/Zu, 1 Not-Aus-Schlagtaster, 2 Warnampeln rot, 2 Lichtschranken 1-Weg zur Überwachung der Durchfahrt, 1 Sicherheitskontaktleiste zur Sicherung der Torunterkante.

Steuerung Growi®-Gate-Control komplett mit automatischem Zulauf und Laufzeitüberwachung, Frequenzumrichter 2,2 kW, Bremsmodul und Netzgleichrichter. Öffnungszeit: ca. 6,0 Sekunden.

Antriebseinheit für Growi®-Liftgate	Preis
4000 mm lichte Breite	6.258,00
5000 mm lichte Breite	6.423,00
6000 mm lichte Breite	6.604,00
7000 mm lichte Breite	6.802,00
8000 mm lichte Breite	7.016,00
9000 mm lichte Breite	7.248,00
10000 mm lichte Breite	7.493,00
11000 mm lichte Breite	7.757,00
12000 mm lichte Breite	8.052,00







ZUBEHÖR TORE & SCHRANKEN

Kommunikationssäule	208
Sprechanlagen	209
Türkommunikation	210



GROWI-KOMMUNIKATIONS-STELE

Die Growi®-Kommunikations-Stele aus Aluminium mit Bodenplatte ist ein Standard-Element zur bauseitigen Integrierung von Sprechanlagen, Zutrittskontrollsystemen und Unterverteilungen. Beschichtung der Säule im Standard- oder Sonderfarbton.

Kommunikations-Stele 200 B x 150 T mm	Preis
Für Toranlagen bis 1500 mm H	344,00
Für Toranlagen bis 2000 mm H	432,00
Für Toranlagen bis 2400 mm H	482,00



GROWI-KOMMUNIKATIONS-SÄULE

Die Growi®-Kommunikations-Säule ist ein Standard-Element zur Integrierung von Sprechanlagen, Briefkästen, Torsteuerung, Unterverteilung usw. in eine Dreh- oder Schiebetoranlage.

Basis der Säule ist ein Aluminium-C-Profil (400 x 200 x 4 mm), in das frontseitig die Ausschnitte für eine Sprechanlage bzw. einen Posteinwurf nach Kundenangabe eingebracht wird. Rückseitig wird die Säule mit 2 Entnahmeklappen (300 mm hoch mit Schloss) und den notwendigen Blenden bestückt. Vorgerichtet für bauseitigen Profilylinder. Beschichtung der Säule im Standard- oder Sonderfarbton.

Kommunikations-Säule 400 B x 200 T mm	Preis
Für Toranlagen bis 1000 mm H	1.310,00
Für Toranlagen bis 1500 mm H	1.343,00
Für Toranlagen bis 2000 mm H	1.419,00
Für Toranlagen bis 2400 mm H	1.528,00
Zusätzliche Klappe 300 mm H (erst ab Torhöhe 1400 mm möglich)	174,00

TÜRSPRECHANLAGE MODUL 1 AUDIO



Türsprechanlage bestehend aus:

- Türlautsprechermodul
- Tastmodul
- Kombirahmen
- Montagerahmen
- Unterputz-Gehäuse
- Netzgerät
- Haustelefon
- Home-Bus-Audio

Türsprechanlage Modul 1

Preis
1.059,00

TÜRSPRECHANLAGE MODUL 2 AUDIO MIT BRIEFKASTENMODUL



Türsprechanlage bestehend aus:

- Briefkastenmodul
- Türlautsprechermodul
- Tastmodul
- Infomodul
- Kombirahmen
- Montagerahmen
- Unterputz-Gehäuse
- Netzgerät
- Haustelefon
- Home-Bus-Audio
- Infomodul

Türsprechanlage Modul 2

Preis
1.449,00

TÜRSPRECHANLAGE MODUL 3 AUDI-VIDEO MIT BRIEFKASTENMODUL



Türsprechanlage bestehend aus:

- Briefkastenmodul
- Türlautsprechermodul
- Tastmodul
- Kameramodul
- Home-Bus-Audio-Video
- Video-Netzgleichrichter
- Kombirahmen
- 1 x Montagerahmen
- 1 x Unterputz-Gehäuse
- Netzgerät
- Haustelefon Farbmonitor
- 2,5 Zoll weiß

Türsprechanlage Modul 4

Preis
4.939,00



Weitere Module wie Codewahltaster, Kartenleser, Infomodule auf Anfrage möglich, Montage auf Anfrage





1

ZWEIDRAHT-VIDEO-TÜRKOMMUNIKATION BESTEHEND AUS:

IP-Türsprechanlagenmodul	1	Preis
1,3 Megapixel-Weitwinkelkamera (2,8mm) Türklingel, Mikrofon, Lautsprecher Wetter-/Vandalismusschutz (IP54/IK07)		367,00
7"LCD-Bildschirm (800x480px)	2	386,00
Touchscreen und Tasten, Übertragung via Zweidraht. Der Monitor verfügt über Mikrofon und Lautsprecher sowie einen SD-Kartenslot zum Aufzeichnen		
Vierfach-Switch für lunaIP Videocom für 4 Zweidraht-Geräte	3	105,00
Netzteil 24VDC/2,5A (20200)	4	39,00
Einbaurahmen für Türsprechanlage Unterputz, für Einzelmod.	5	59,00



2



3



4



5

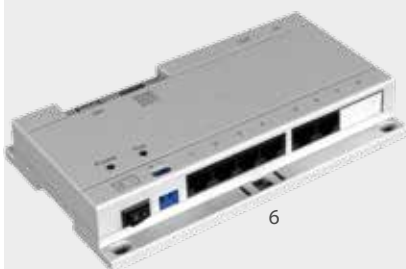

6

IP-VIDEO-TÜRKOMMUNIKATION BESTEHEND AUS:

IP-Türsprechanlagenmodul	1	327,00
1,3 Megapixel Weitwinkelkamera (2,8mm) Türklingel, Mikrofon, Lautsprecher Wetter-/Vandalismusschutz (IP54/IK07)		
7" LCD-Bildschirm (800x480px)	2	353,00
Touchscreen und Tasten, Übertragung via Netzwerk. Der Monitor verfügt über Mikrofon und Lautsprecher sowie einen SD-Kartenslot zum Aufzeichnen		
Netzteil 24VDC/2,5A (20200)		
Einbaurahmen für Türsprechanlage Unterputz, für Einzelmod.	4	39,00
Sechsfach-Switch für lunaIP Videocom für 6 IP Geräte	5	59,00
Übertragung von Daten und Spannungsversorgung	6	98,00

KAMERA ZUR KENNZEICHENERKENNUNG

auf Anfrage

Diese Kamera ist eine kompakte 2 Megapixel Netzwerkkamera (IP), ausgelegt mit Technik und Funktionen zur Kennzeichenerkennung im Bereich 3-8 m vor der Kamera. Hierfür verfügt sie, neben einem speziellen Algorithmus zur Nummernschild-Erkennung, über WDR (140db), einen passenden IR-Strahler, und natürlich ist die Kamera außen-geeignet (IP67). Der 1/2,8" CMOS-Sensor liefert eine max. Auflösung von 2 Megapixeln (1920x1080px) mit bis zu 25 Bildern pro Sekunde. Die Kamera ist mit einem 2,7~12mm Motorzoom-Objektiv ausgestattet und verfügt über einen mechanischen IR Cut Filter (ICR). Über den integrierten Micro-SD-Kartenslot kann eine Datenaufzeichnung direkt in der Kamera erfolgen. Die Spannungsversorgung ist wahlweise 12VDC oder PoE.



Weitere Module wie Codewahltaster, Kartenleser, Infomodule auf Anfrage möglich, Montage auf Anfrage

UNSER SERVICE FÜR SIE

Ausstellung und Beratung

Unser Angebot zeichnet sich durch ein breites Spektrum an Möglichkeiten aus, in dem Sie sich in unserer In- und Outdoor-Ausstellung auf über 320 m² ganz in Ruhe informieren können. Am Anfang steht dabei immer eine gute Beratung. Unsere Fachleute unterstützen Sie gerne bei Auswahl und der Planung Ihres Projektes, ob nun bei einem Gespräch in unserer Ausstellung, bei Ihnen vor Ort oder am Telefon. Wichtig für Sie: Die gesamte Ausführung Ihres Projektes erfolgt aus einer Hand.

Montage

Bestes Material, durchdachte Konstruktion - unser hoher Anspruch an Qualität schließt für uns auch die richtige Montage ein. Aus diesem Grund achten wir auf eine fachgerechte Qualitätsmontage durch unsere geschulten Mitarbeiter, und das auch europaweit.

Logistik und Versand

Die Anlieferung erfolgt mit unserem eigenen Fuhrpark, bzw. per Spediteur innerhalb von Deutschland und Europa. Dabei ist Termintreue und Pünktlichkeit für uns selbstverständlich.

Was unsere Arbeit so besonders macht

Unsere Zaun- und Torsysteme aus Stahl werden grundsätzlich nach DIN EN ISO 1461 feuerverzinkt. Von der kleinsten Schraube bis zum größten Schiebetor schützen wir so dauerhaft alle unsere Produkte. Erst dann beschichten wir diese Bauteile sorgfältig mit Farbe.

Mit der Pulverbeschichtung unserer Produkte nutzen wir ein besonders umwelt-schonendes Verfahren, das ganz ohne Lösemittel oder giftige Schwermetalle auskommt. Unterschiedlichste Oberflächeneffekte und eine fast unbegrenzte Farbpalette machen diese extrem strapazierfähige Oberfläche für uns zum perfekten Werkstoff.

Wir sind zertifizierter Hersteller nach DIN EN 1090.



Reg.-Nr.: 2499-CPR-0114024



Sie wollen mehr Informationen?
Dann schauen Sie einfach auf unserer Website vorbei unter www.growi.de. Wir freuen uns auf Ihren Besuch!







BRÜCKEN & STEGANLAGEN

Architektur ganz natürlich und modern. Gerade die nüchterne Sachlichkeit unserer Konstruktionen aus Holz und Stahl fügt sich harmonisch in Gärten und Parkanlagen ein. Und weil jedes Stück gestaltete Natur unsere ganze Aufmerksamkeit verdient, ist jeder Steg und jede Brücke ein Unikat.





INDIVIDUELLE LÖSUNGEN SIND UNSERE STÄRKE!

Wir schaffen Plätze im Grünen - ob in der Stadt, im Park oder zu Hause mit lebendiger Fassadengestaltung und ausgefeilten Konstruktionen! Und weil es einfach schön ist, von der Natur umgeben zu sein, schaffen unsere Rankanlagen und Pavillons eine idyllische Atmosphäre – dort wo Sie es wünschen!





SONDERFÜLLUNGEN DREHTORE





SONDERFÜLLUNGEN SCHIEBETORE







Allianz-Arena München, Deutschland

Alulux GmbH & Co. Verl und Großzöberitz, Deutschland

Arena TSG 1899 Hoffenheim, Sinsheim, Deutschland

Arvato Gütersloh und Herzebrock, Deutschland

Arvato, Niederlande

Audi Sportpark Ingolstadt, Deutschland

Bertelsmann Gütersloh, Deutschland

Bilfinger & Berger Hochbau GmbH Frankfurt am Main, Deutschland

Braunkabel Remshalden, Deutschland

Campina GmbH Heilbronn, Deutschland

Capricorn Development GmbH & Co. KG Düsseldorf, Deutschland

Claas Erntemaschinen Harsewinkel, Deutschland

Dachser GmbH & Co KG Bad Salzuflen, Deutschland

Daimler AG Niederlassung Detmold, Deutschland

Deckel-Maho-Gildemeister Eisenach, Deutschland

Deutsche BP Bochum, Deutschland

Depenbrock Systembau GmbH & Co. KG Bielefeld, Deutschland

DORMA-Glas-GmbH Bad Salzuflen, Deutschland

Dr. Oetker Bielefeld, Deutschland

Ed. Züblin AG Neu-Ulm, Deutschland

Feuerverzinkung Hannover, Deutschland

Flughafen Basel, Schweiz

Forensische Klinik Regensburg, Deutschland

G.L. Kayser GmbH & Co. KG Mainz, Deutschland

Gerresheimer Bünde GmbH, Deutschland

Gerry Weber, Ravenna-Park Halle, Deutschland

Handwerkskammer für Mittelfranken Nürnberg, Deutschland

HAWE-Hydraulik München, Deutschland

Hettich Holding Kirchlingern, Deutschland

Hornbach Niederlande/Schweden/Rumänien/Tschechien

JVA Bielefeld, Deutschland

Kannegiesser Vlotho, Deutschland

Kleinemas Fleischwaren GmbH & Co. KG Verl, Deutschland





- Konrad Stükerjürgen GmbH Rietberg-Varensell, Deutschland
- Kraftverkehr Nagel GmbH & Co. KG Großkugel und Laage, Deutschland
- Kühne & Nagel Bielefeld, Deutschland
- Krauss-Maffei-Wegmann GmbH & Co. KG München, Deutschland
- Lidl Waldenburg, Deutschland
- Liebherr Ochsenhausen, Deutschland
- Marktkauf Handelsgesellschaft mbH & Co. oHG Bielefeld, Deutschland
- Miele & Cie KG Gütersloh und Leipzig, Deutschland
- Nolte Küchen GmbH & Co. KG Löhne, Deutschland
- OBI-Baumarkt Erding, Deutschland
- Porsche Stuttgart, Deutschland
- Quakernack GmbH & Co. KG Bielefeld, Deutschland
- Sanacorp Mainz, Deutschland
- Schenker Deutschland AG Berlin
- Schenker Deutschland AG Osnabrück
- Schenker Deutschland AG Schloß-Holte-Stukenbrock
- Schenker Deutschland AG Augsburg
- Schenker Deutschland AG Nürnberg
- Schenker Deutschland AG Neutraublingen
- Stadt München, Deutschland
- Strate Privatbrauerei Detmold GmbH & Co. KG, Deutschland
- TADANO FAUN GmbH Lauf a.d. Pegnitz, Deutschland
- Teckentrup GmbH & Co. KG Verl, Deutschland
- Tönnies Fleischwerk GmbH & Co. KG Rheda-Wiedenbrück, Deutschland
- Value Retail Management Ingolstadt, Deutschland
- VW Ludwigsburg, Deutschland
- W. Markgraf GmbH & Co. KG Bayreuth, Deutschland
- Wemas Absperrtechnik GmbH Gütersloh, Deutschland
- Werkstatt für Behinderte im Kreis Gütersloh gem. GmbH, Deutschland
- Zaunteam Spahni Kiesen und Laupen, Schweiz
- Zoo Dresden, Deutschland



Weitere finden Sie unter www.growi.de

TECHNISCHES DATENBLATT TORANLAGEN

Fax 05244 9301-938
info@growi.de

Name/Firma _____

Straße/Haus-Nr. _____

PLZ/Ort _____

Auftrags-Nr. _____

Kunden-Nr. _____

Kommission _____

Sehr geehrter Kunde,

bitte ergänzen Sie die fehlenden Daten und übersenden Sie uns diese per Fax oder E-Mail unterschrieben zurück.

Tor 1-flügelig

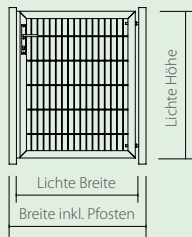

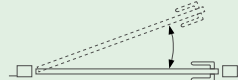
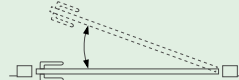
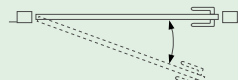
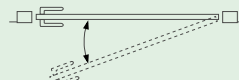
 <input type="checkbox"/> DIN-rechts, nach Innen öffnend	 <input type="checkbox"/> DIN-links, nach Innen öffnend
 <input type="checkbox"/> DIN-links, nach Außen öffnend	 <input type="checkbox"/> DIN-rechts, nach Außen öffnend

Innen

Außen

Lichte Breite: _____

Lichte Höhe: _____

Zaunanschluß: Links Rechts
 Beidseitig Ohne

Tor 2-flügelig

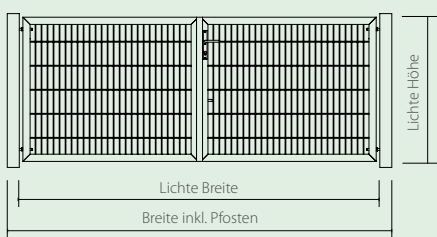

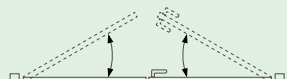
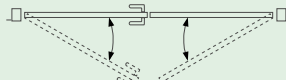
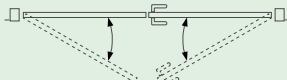
 <input type="checkbox"/> DIN-rechts, nach Innen öffnend	 <input type="checkbox"/> DIN-links, nach Innen öffnend
 <input type="checkbox"/> DIN-links, nach Außen öffnend	 <input type="checkbox"/> DIN-rechts, nach Außen öffnend

Innen

Außen

Lichte Breite: _____

Lichte Höhe: _____

Zaunanschluß: Links Rechts
 Beidseitig Ohne

Anmerkungen

Datum/Unterschrift _____

A		H		S	
Abrissmutter	31	Hakenschrauben	31	Schaltelemente	197
Abdeckkappe KS	31	Halt-Taster	197	Schiebetore	176
Abwinkelung Drahtzaun	26	Hydraulik-Linearantriebe	56	Schiebetore Sonderfüllungen	186
Anti-Panik-Schloss	58	Hydraulischer Türschließer	81	Schlüssel-Safe	198
Antriebseinheit Drehtor	54			Schlüsselschalter	197
Antriebseinheit Schiebetore	194	I		Schranken	160
Ausstellung	212	Induktionsschleife	197	Sicherheitseinrichtungen	195
		Induktionsschleifendetektor	197	Sichtschutz-Designblech	148
B		Innensechskantschlüssel	31	Sichtschutz-Lochblech	147
Ballfangzaun	22			Sichtschutz-Pfosten	28
Befestigungssatz Sichtschutz	29	K		Sichtschutz-Streifen	29
Bindedraht	9	Kaba-Zylinder	58	Spanndraht	9
Blinkleuchte	197	Kamera	199	Spindelantrieb	54
Bodenplatte Doppelstabpfosten	30	Kassettenelemente	150	Sprechanlagen	208
Bodentürschließer	59	Kennzeichenerkennung	199	Stacheldraht	26
		Kommunikationssäule	208	Steigende Bänder	59
C				Stilzaun	82
Codewahltaster	198	L		Stilzaun-Vario-Eckschelle	103
		Laserscanner	196		
D		LCD-Bildschirm	196	T	
Designbleche	148	Lichtschranken	196	Tischtastatur	197
Doppelstabzaun	10	Lightgate	200	Türschließer	59
Drahtspanner	9	Lochblech	147	Transpondersysteme	198
Drahtzaun	6			Teleskopator	192
Drehflügeltore	38	M			
Drehflügeltore Sonderfüllungen	44	Maschendraht	8	U	
Drehkreuzanlagen	170			Universaltor leicht	32
Drückergarnituren	58	N		Universaltor mittel	34
Durchgreifschutz	59	Natodraht	27	Universaltor schwer	36
		Not-Aus-Schlagtaster	73	Universaltor schwer Zubehör	37
E				Unterflurantrieb	55
Eckverbinder	31	P			
Edelstahlklemmen	29	Pfostenverlängerungen	31	V	
Elektrische Antriebe	194	Pfostensysteme Doppelstab	14	Vario-Eckschelle	103
Exklusivzaun	124	Profilzylinder	58	Viereck-Geflecht	8
F		R		Y	
Farbspray	31	Riegelkontakt	59	Y-Ausleger	26
Fertigmörtel	31	Rohrpfähle	8		
Flachkopfschrauben	31	Rohrtürschließer	59	Z	
Frontgitterzaun	106	Rundumleuchte	197	Zackenleiste	59
Funksysteme	196	Rückmeldekontakt	59	Zaunanschlussleiste	37
Funkhandsender	57			Ziergitterzaun	60
				Zierzaunschellen	79
G				Zweidraht-Video-Tür- kommunikation	211
Gabionen	140				
Gabionen-Körbe	142				
Gelenkschelle	9				
Gitterzaun	10				
Glas	152				

IHRE ANSPRECHPARTNER

VERTRIEB

Carsten Dehmer
Tel. +49 5244 9301-965
CDehmer@growi.de
Vertrieb **Innendienst**

Mariele Voges
Tel. +49 5244 9301-949
MVoges@growi.de
Vertrieb **Innendienst**

Jana Lemle
Tel. +49 5244 9301-912
JLemle@growi.de
Vertrieb **Innendienst**

Mareen Sielhorst
Tel. +49 5244 9301-981
MSielhorst@growi.de
Vertrieb **Innendienst**

Christian Westermann
Tel. +49 5244 9301-948
CWestermann@growi.de
Vertrieb **Innendienst**

Klaus Maasmeier
Tel. +49 5244 9301-932
KMaasmeier@growi.de
Vertrieb **Innendienst**

Markus Kersting
Tel. +49 5244 9301-934
MKersting@growi.de
Vertrieb **Innendienstleiter**

Sigrid Beck
Tel. +49 5244 9301-947
SBeck@growi.de
Vertrieb **Innendienst**

Thomas Schnackenberg
Mobil +49 151 140506-68
TSchnackenberg@growi.de
Vertrieb **Außendienst**

Markus Brexel
Mobil +49 151 140506-63
MBrexel@growi.de
Vertrieb **Außendienst**

Sascha Ameling
Tel. +49 5244 9301-911
SAmeling@growi.de
Vertrieb **Projektkalkulation**

PROJEKTKALKULATION

SERVICE

Dirk Nolte
Tel. +49 151 140506-62
DNolte@growi.de
Montageleitung **Elektroservice**

Thomas Rother
Tel. +49 151 140506-08
TRother@growi.de
Montageleitung **Zaun- und Torsysteme**

UNSERE KOSTENLOSEN KATALOGE
KÖNNEN SIE ONLINE BESTELLEN:
www.growi.de



Stand: August 2018

Großwinkelmann
www.growi.de

Großwinkelmann GmbH & Co. KG

Wortstraße 34-36 | D-33397 Rietberg | Tel. +49 5244 9301-970 | Fax +49 5244 9301-938
info@growi.de | www.growi.de