





GITTERZAUN UND TORE

Informationen	12
Doppelstabmatten	14
Zaunpfosten	16
Sichtschutzstreifen	24
Ballfangzaun	28
Stacheldraht	33
Zubehör	36
Universaltor leicht	38
Universaltor medium	40
Universaltor schwer	44
Zubehör	51



Mit diesem QR-Code
gelangen Sie zum
Online-PDF
„Kapitel Gitterzaun“
mit aktuellen Preisen.



Modell Wapel schwer mit Pfosten Typ (F), anthrazit pulverbeschichtet



Modell Wapel schwer mit Pfosten Typ (F), weiß pulverbeschichtet



IHR ZAUN VON NEBENAN

Gitterzäune aus verzinktem Stahl sind vielseitig, praktisch, langlebig und universell einsetzbar als Abtrennung zwischen zwei Grundstücken. Sie dienen als Abgrenzung zur Straßenfront oder auch als Sichtschutz in Kombination mit Gabionen und Sichtschutzstreifen. Gitterzäune werden sowohl im privaten Umfeld als auch zur Sicherung von Industrieobjekten genutzt. Die verschweißten Gitterelemente können sowohl in feuerverzinkter Ausführung als auch in verzinkter und zusätzlich pulverbeschichteter Variante eingesetzt werden.

Schwere Doppelstab-Gittermatten werden aus zwei waagerechten Drähten mit ca. 8 mm Durchmesser und einem senkrechten Draht mit ca. 6 mm Durchmesser gefertigt. Bei den leichten Doppelstabmatten verwenden wir ca. 6 mm-Drähte in Kombination mit ca. 5 mm starken senkrechten Drähten.

Die Doppelstab-Gittermatten gibt es in verschiedenen Höhen von 630 – 2430 mm, die Breite ist immer 2500 mm. Die verschiedenen Pfostensysteme erlauben Ihnen einen optimalen Einsatz für alle örtlichen Gegebenheiten. Spezielle Ecklösungen, Verbinder und Verschraubungen runden das umfangreiche Programm ab.

RAL-Sonderfarben

Sie wollen Ihrem Grundstück einen besonderen Ausdruck verleihen? Dann suchen Sie sich ganz einfach Ihren individuellen Wunschfarbton aus der RAL-Palette aus!

Standard-Farben



RAL 7016
Anthrazit



RAL 6005
Moosgrün

Sonderfarben in RAL oder in DB-Tönen auf Anfrage



Doppelstabmatte leicht oder schwer?

Unsere Doppelstabmatten sind 2510 mm lang und der Überstand der senkrechten Drähte beträgt 30 mm. Die Standard-Maschenweite ist 50 x 200 mm. Die Feuerverzinkung nach DIN EN ISO 1461 oder die Ausführung in verzinkt mit Pulverbeschichtung nach RAL-Standard- oder Sonderfarben sorgen für Qualität und Langlebigkeit.

**AUF ANFRAGE AUCH OHNE
SENKRECHTE ÜBERSTÄNDE
LIEFERBAR**

MODELL WAPEL SCHWER TYP 8/6/8

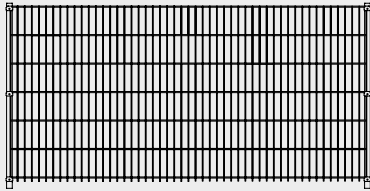

Zaunhöhe	630 mm	830 mm	1030 mm	1230 mm	1430 mm	1630 mm	1830 mm	2030 mm	2230 mm	2430 mm
Zaunbreite	2510 mm	2510 mm	2510 mm	2510 mm	2510 mm	2510 mm	2510 mm	2510 mm	2510 mm	2510 mm

	Art.-Nr.	Art.-Nr.	Art.-Nr.	Art.-Nr.	Art.-Nr.	Art.-Nr.	Art.-Nr.	Art.-Nr.	Art.-Nr.	Art.-Nr.
Feuerverzinkt	16501010	16501020	16501030	16501040	16501050	16501060	16501070	16501080	16501090	16501100
Anthrazit	16501013	16501023	16501033	16501043	16501053	16501063	16501073	16501083	16501093	16501103
Moosgrün	16501011	16501021	16501031	16501041	16501051	16501061	16501071	16501081	16501091	16501101

MODELL WAPEL LEICHT TYP 6/5/6

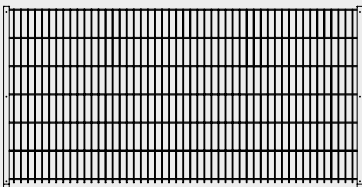

Zaunhöhe	630 mm	830 mm	1030 mm	1230 mm	1430 mm	1630 mm	1830 mm	2030 mm	2230 mm	2430 mm
Zaunbreite	2510 mm	2510 mm	2510 mm	2510 mm	2510 mm	2510 mm	2510 mm	2510 mm	2510 mm	2510 mm

	Art.-Nr.	Art.-Nr.	Art.-Nr.	Art.-Nr.	Art.-Nr.	Art.-Nr.	Art.-Nr.	Art.-Nr.	Art.-Nr.	Art.-Nr.
Feuerverzinkt	16504010	16504020	16504030	16504040	16504050	16504060	16504070	16504080	16504090	16504100
Anthrazit	16504013	16504023	16504033	16504043	16504053	16504063	16504073	16504083	16504093	16504103
Moosgrün	16504011	16504021	16504031	16504041	16504051	16504061	16504071	16504081	16504091	16504101



Maschen eng oder weit?

Neben unserer Standardmaschung 50 x 200 mm bieten wir Ihnen auch Sondermaschungen an.

Maschenweite 25 x 200 mm, Drahtstärke 8/6/8

Durch die enge Maschung ist praktisch kein Hindurchgreifen möglich und dient zudem als Personenschutz im Rückfahrraum von Schiebetoren.

Maschenweite 100 x 200 mm, Drahtstärke 8/6/8

Der sogenannte Ballfangzaun (Seite 30) ist die Alternative, wenn die Maschung größer sein soll.

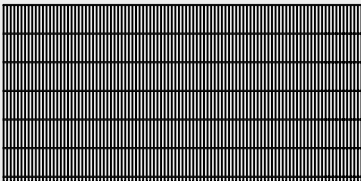
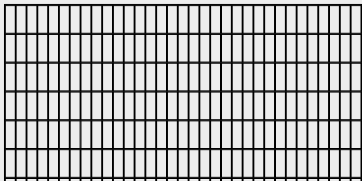
MODELL WAPEL SCHWER Maschenweite 25 x 200 mm		MODELL WAPEL SCHWER Maschenweite 100 x 200 mm		
Zaunhöhe	1030 mm	1830 mm	2030 mm	2230 mm
Zaunbreite	2510 mm	2510 mm	2510 mm	2510 mm
Maschenweite 25 x 200 mm	Art.-Nr.	Art.-Nr.	Art.-Nr.	Art.-Nr.
Feuerverzinkt	16501113	16501116	16501119	16501135
Anthrazit	16501110	16501114	16501117	16501136
Moosgrün	16501112	16501115	16501118	16501137
Maschenweite 100 x 200 mm				
Feuerverzinkt	16506000	–	16506010	–
Anthrazit	16506003	–	16506013	–
Moosgrün	16506001	–	16506011	–





Modell Wapel leicht mit Pfosten Typ (D), anthrazit pulverbeschichtet

Growi®-PFOSTENVARIANTEN

Pfosten Typ (D)



- Pfosten 60 x 40 mm
- Bohrbild 400/600 mm
- Ideal für Gefälleanpassung
- Elegante U-Profil-Abdeckleiste
- Pfostenkappe aus Kunststoff

Pfosten Typ (K)



- Pfosten 60 x 40 mm
- Bohrbild 400/600 mm
- Klemmlasche passend zur Zaunfarbe in RAL beschichtet
- Pfostenkappe aus Kunststoff

Pfosten Typ (F)



- Pfosten 60 x 40 mm
- Bohrbild 200 mm
- Flachleiste 40 x 5 mm
- Pfostenkappe aus Alu

Pfosten Typ (P)



- Pfosten 60 x 40 mm
- Bohrbild 200/400 mm
- Edelstahl-Plättchen
- Pfostenkappe aus Kunststoff

Pfosten Typ (PF)



- Pfosten 60 x 40 mm
- Bohrbild 200/400 mm
- Flachleiste 40 x 5 mm
- Pfostenkappe aus Kunststoff mit Überstand

Pfosten Typ (FB)



- Pfosten 60 x 40 mm
- Bohrbild 200 mm
- Flachleiste 40 x 5 mm
- Pfostenkappe aus Alu
- Bodenplatte zum Aufdübeln

Pfosten Typ (U)

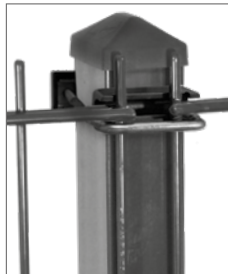

- Pfosten 60 x 40 mm
- U-Bügel Befestigung
- Individuelle Montage-möglichkeit
- Pfostenkappe aus Kunststoff

Sichtschutzpfoeten Typ (WSP)



- Pfosten 80 x 40 mm oder Pfosten 100 x 40 mm
- Bohrbild 400/600 mm
- Elegante U-Profil-Abdeckleiste
- Pfostenkappe aus Kunststoff



ZAUNPFOSTEN TYP (D)



TECHNISCHE INFORMATIONEN

- Pfosten 60 x 40 mm
- Elegante U-Profil-Abdeckleiste
- Bohrbild 400/600 mm
- Ideal für Gefälleanpassung
- Pfostenkappe aus Kunststoff
- Verschraubung mit Edelstahlschrauben M8 x 50 mm
- Mehrpreis für Eckpfosten + 25 %

Standard-Farben



RAL 7016 Anthrazit



RAL 6005 Moosgrün

Unser Topseller!

ZAUNPFOSTEN TYP (D)

Zaunhöhe	630 mm	830 mm	1030 mm	1230 mm	1430 mm	1630 mm	1830 mm	2030 mm	2230 mm	2430 mm
Pfostenlänge	1000 mm	1300 mm	1500 mm	1700 mm	2000 mm	2200 mm	2400 mm	2600 mm	3000 mm	3200 mm

	Art.-Nr.	Art.-Nr.	Art.-Nr.	Art.-Nr.	Art.-Nr.	Art.-Nr.	Art.-Nr.	Art.-Nr.	Art.-Nr.	Art.-Nr.
Feuerverzinkt	16501510	16501520	16501530	16501540	16501550	16501560	16501570	16501580	16501590	16501600
Anthrazit	16501513	16501523	16501533	16501543	16501553	16501563	16501573	16501583	16501593	16501603
Moosgrün	16501511	16501521	16501531	16501541	16501551	16501561	16501571	16501581	16501591	16501601

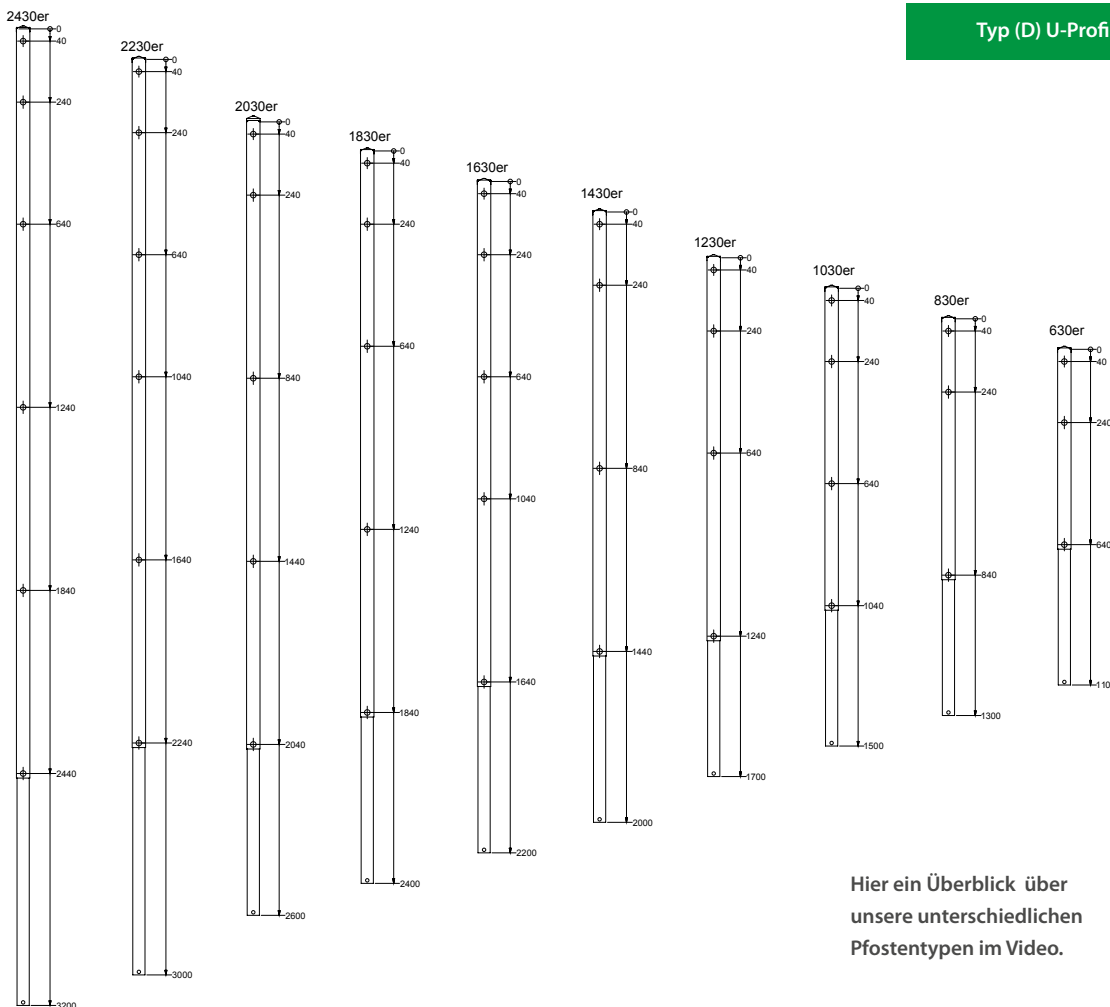

Typ (D) U-Profil-Abdeckleiste

Hier ein Überblick über unsere unterschiedlichen Pfostentypen im Video.





ZAUNPFOSTEN TYP (K)



TECHNISCHE INFORMATIONEN

- Pfosten 60 x 40 mm
- Klemmlasche passend zur Zaunfarbe in RAL beschichtet oder feuerverzinkt
- Bohrbild 400/600 mm
- Pfostenkappe aus Kunststoff
- Verschraubung mit Edelstahlschrauben M8 x 50 mm
- Mehrpreis für Eckpfosten + 25 %

Standard-Farben



RAL 7016 Anthrazit



RAL 6005 Moosgrün

Schneller Aufbau

ZAUNPFOSTEN TYP (K)

Zaunhöhe	630 mm	830 mm	1030 mm	1230 mm	1430 mm	1630 mm	1830 mm	2030 mm	2230 mm	2430 mm
Pfostenlänge	1000 mm	1300 mm	1500 mm	1700 mm	2000 mm	2200 mm	2400 mm	2600 mm	3000 mm	3200 mm
	Art.-Nr.	Art.-Nr.	Art.-Nr.	Art.-Nr.	Art.-Nr.	Art.-Nr.	Art.-Nr.	Art.-Nr.	Art.-Nr.	Art.-Nr.
Feuerverzinkt	16512510	16512520	16512530	16512540	16512550	16512560	16512570	16512580	16512590	16512600
Anthrazit	16512513	16512523	16512533	16512543	16512553	16512563	16512573	16512583	16512593	16512603
Moosgrün	16512511	16512521	16512531	16512541	16512551	16512561	16512571	16512581	16512591	16512601

Typ (K) Klemmlasche

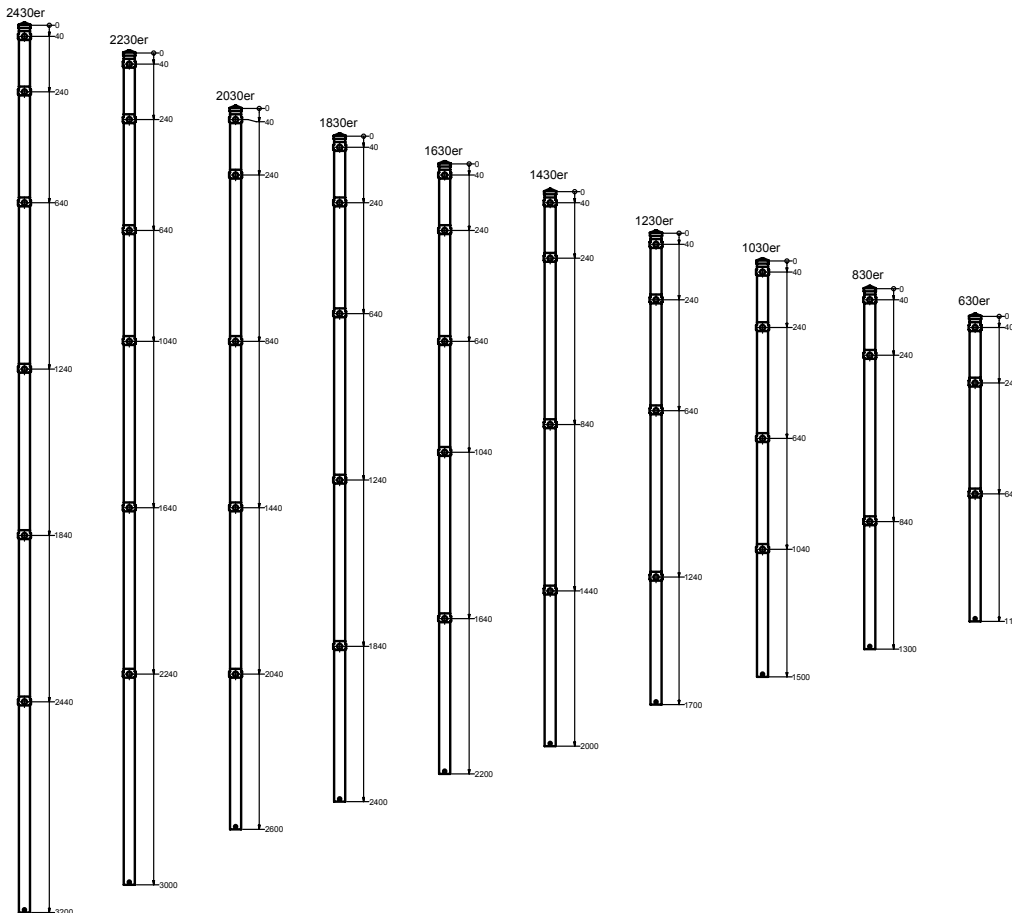



ZAUNPFOSTEN TYP (F)



TECHNISCHE INFORMATIONEN

- Pfosten 60 x 40 mm mit Kunststoff-Sockel
- Flachleiste 40 x 5 mm
- Bohrbild 200 mm
- Pfostenkappe aus Alu
- Verschraubung mit Edelstahlschrauben M8 x 50 mm
- **Mehrpriis für Eckpfosten + 25 %**

Standard-Farben



RAL 7016 Anthrazit RAL 6005 Moosgrün

Design und Funktionalität

ZAUNPFOSTEN TYP (F)

Zaunhöhe	630 mm	830 mm	1030 mm	1230 mm	1430 mm	1630 mm	1830 mm	2030 mm	2230 mm	2430 mm
Pfostenlänge	1000 mm	1300 mm	1500 mm	1700 mm	2000 mm	2200 mm	2400 mm	2600 mm	3000 mm	3200 mm

	Art.-Nr.	Art.-Nr.	Art.-Nr.	Art.-Nr.	Art.-Nr.	Art.-Nr.	Art.-Nr.	Art.-Nr.	Art.-Nr.	Art.-Nr.
Feuerverzinkt	16501905	16501915	16501925	16501935	16501945	16501955	16501965	16501975	16501985	16501995
Anthrazit	16501907	16501917	16501927	16501937	16501947	16501957	16501967	16501977	16501987	16501997
Moosgrün	16501906	16501916	16501926	16501936	16501946	16501956	16501966	16501976	16501986	16501996

Typ (F) Flachleiste 40 x 5 mm

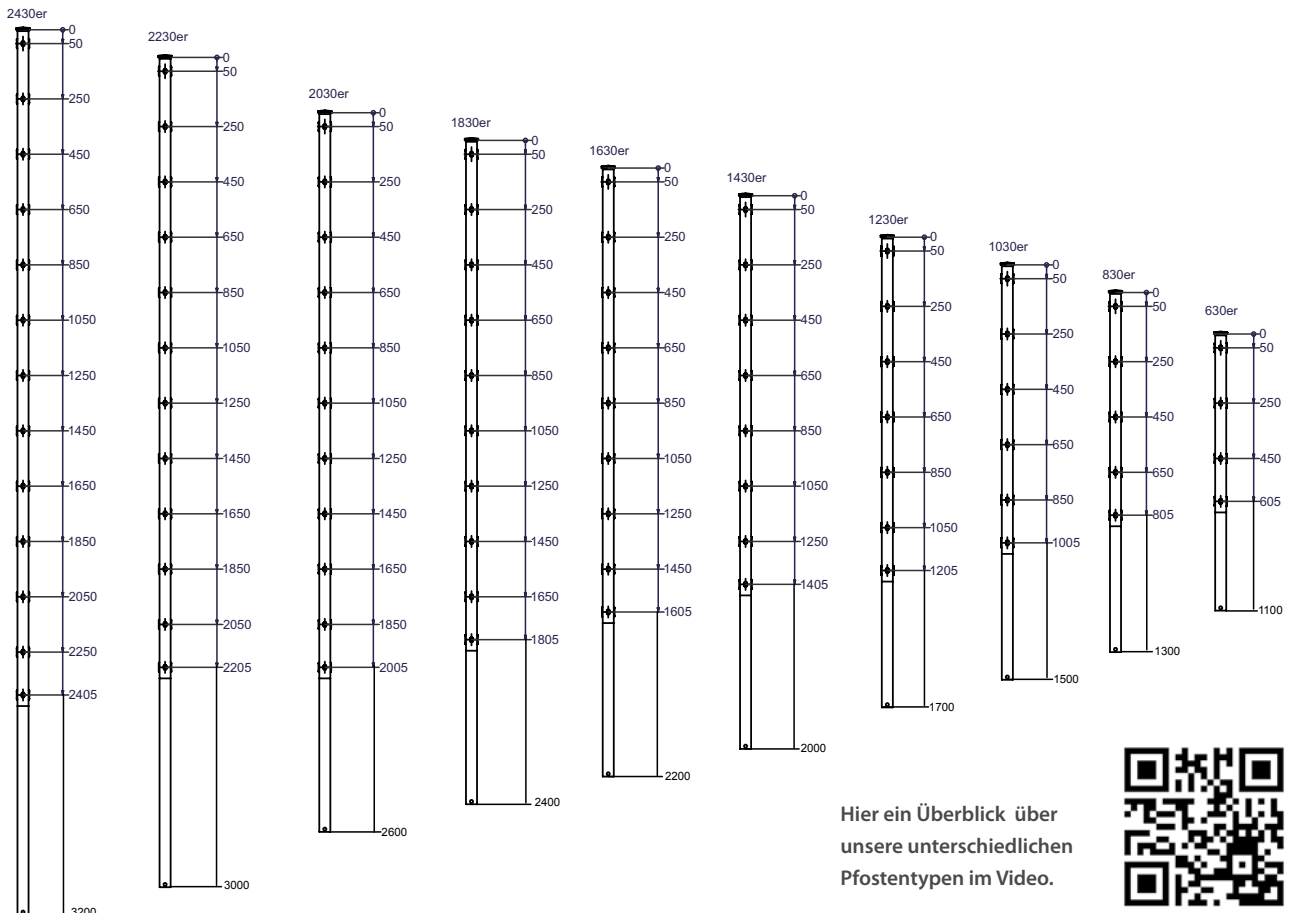

Hier ein Überblick über unsere unterschiedlichen Pfostentypen im Video.





ZAUNPFOSTEN TYP (P)



TECHNISCHE INFORMATIONEN

- Pfosten 60 x 40 mm mit Kunststoff-Sockel
- Edelstahlplättchen
- Bohrbild 200/400 mm
- Pfostenkappe aus Kunststoff
- Verschraubung mit Edelstahlschrauben M8 x 50 mm
- **Mehrpriis für Eckpfosten + 25 %**

Standard-Farben



RAL 7016 Anthrazit

RAL 6005 Moosgrün

Plättchen in Edelstahl

ZAUNPFOSTEN TYP (P)

Zaunhöhe	630 mm	830 mm	1030 mm	1230 mm	1430 mm	1630 mm	1830 mm	2030 mm	2230 mm	2430 mm
Pfostenlänge	1000 mm	1300 mm	1500 mm	1700 mm	2000 mm	2200 mm	2400 mm	2600 mm	3000 mm	3200 mm

	Art.-Nr.	Art.-Nr.	Art.-Nr.	Art.-Nr.	Art.-Nr.	Art.-Nr.	Art.-Nr.	Art.-Nr.	Art.-Nr.	Art.-Nr.
Feuerverzinkt	16526000	16526040	16526080	16526120	16526160	16526200	16526240	16526280	16526320	16526360
Anthrazit	16526023	16526063	16526103	16526143	16526183	16526223	16526263	16526303	16526343	16526383
Moosgrün	16526011	16526051	16526091	16526131	16526171	16526211	16526251	16526291	16526331	16526371

Typ (P) Edelstahlplättchen

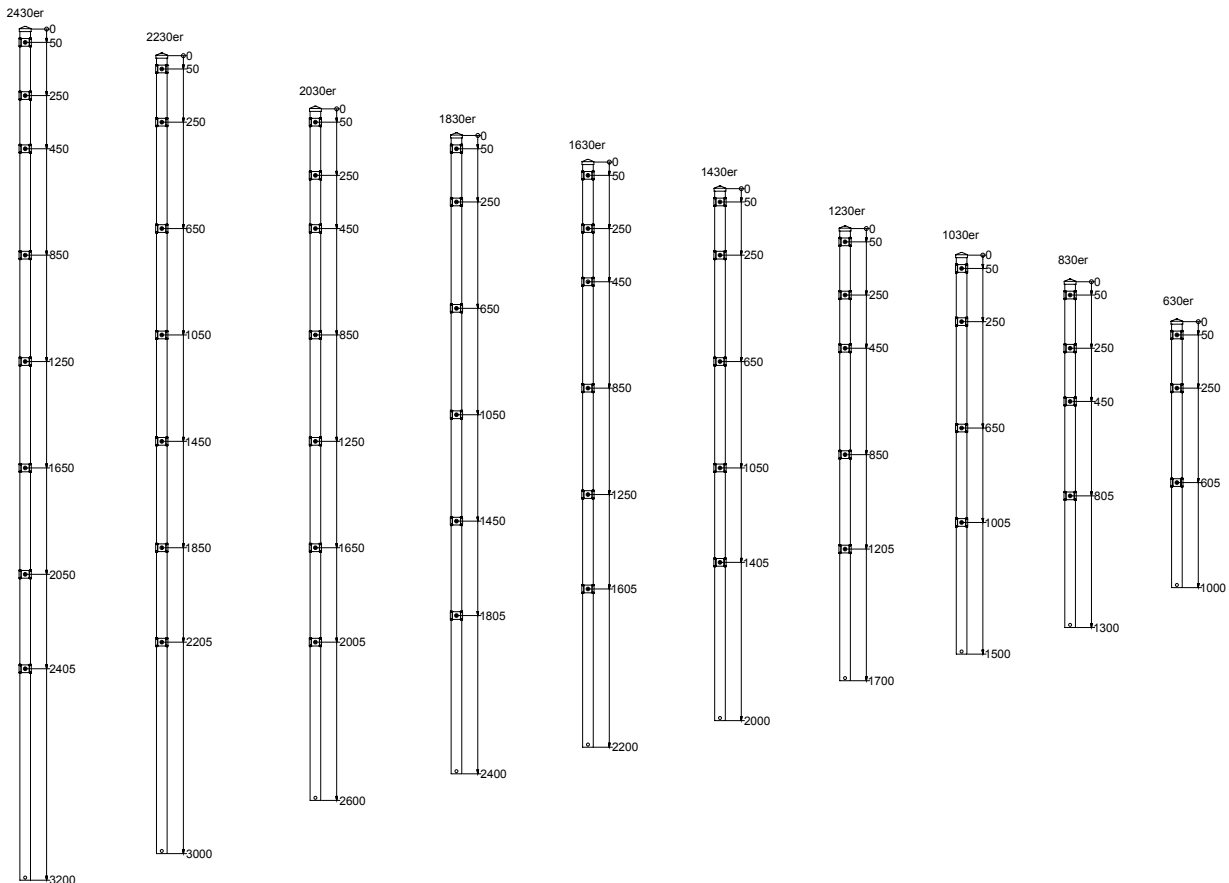



ZAUNPFOSTEN TYP (PF)



TECHNISCHE INFORMATIONEN

- Pfosten 60 x 40 mm mit Kunststoff-Sockel
- Flachleiste 40 x 5 mm
- Bohrbild 200/400 mm
- Pfostenkappe aus Kunststoff mit Überstand
- Verschraubung mit Edelstahlschrauben M8 x 50 mm
- Mehrpreis für Eckpfosten + 25 %

Standard-Farben



RAL 7016 Anthrazit



RAL 6005 Moosgrün

Der Alternative

ZAUNPFOSTEN TYP (PF)

	830 mm	1030 mm	1230 mm	1430 mm	1630 mm	1830 mm	2030 mm
Zaunhöhe	830 mm	1030 mm	1230 mm	1430 mm	1630 mm	1830 mm	2030 mm
Pfostenlänge	1300 mm	1500 mm	1700 mm	2000 mm	2200 mm	2400 mm	2600 mm
	Art.-Nr.	Art.-Nr.	Art.-Nr.	Art.-Nr.	Art.-Nr.	Art.-Nr.	Art.-Nr.
Anthrazit	16502503	16502505	10652507	10652509	10652511	10652513	10652515
Moosgrün	16502502	16502504	10652506	10652508	10652510	10652512	10652514

Typ (PF) Flachleiste 40 x 5 mm

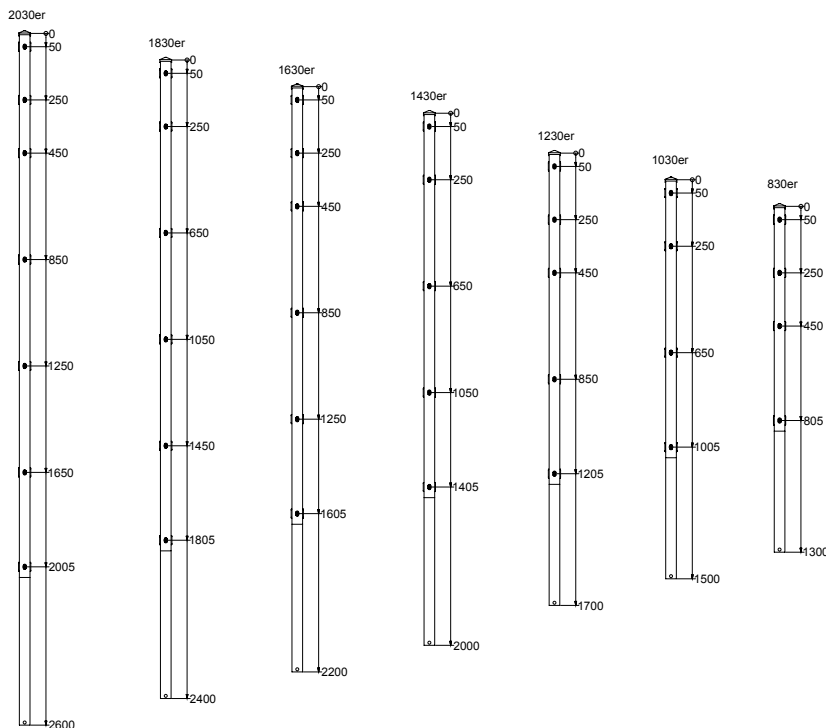

Hier ein Überblick über unsere unterschiedlichen Pfostentypen im Video.





ZAUNPFOSTEN TYP (FB)



TECHNISCHE INFORMATIONEN

- Pfosten 60 x 40 mm mit Kunststoff-Sockel
- Flachleiste 40 x 5 mm
- Bohrbild 200 mm
- Pfostenkappe aus Alu
- Angeschweißte Bodenplatte zum Aufdübeln
- Verschraubung mit Edelstahlschrauben M8 x 50 mm
- Mehrpreis für Eckpfosten + 25 %

Standard-Farben



RAL 7016 Anthrazit



RAL 6005 Moosgrün

Pfosten mit Bodenplatte

ZAUNPFOSTEN TYP (FB)

Zaunhöhe	630 mm	830 mm	1030 mm	1230 mm	1430 mm	1630 mm	1830 mm	2030 mm
Pfostenlänge	680 mm	880 mm	1080 mm	1280 mm	1480 mm	1680 mm	1880 mm	2080 mm
Bodenplatte	120 x 120 mm	120 x 120 mm	120 x 120 mm	120 x 120 mm	120 x 120 mm	120 x 120 mm	120 x 120 mm	150 x 150 mm

	Art.-Nr.	Art.-Nr.	Art.-Nr.	Art.-Nr.	Art.-Nr.	Art.-Nr.	Art.-Nr.	Art.-Nr.
Feuerverzinkt	16526990	16527000	16527010	16527020	16527030	16527040	16527050	16527060
Anthrazit	16526993	16527003	16527013	16527023	16527033	16527043	16527053	16527063
Moosgrün	16526991	16527001	16527011	16527021	16527031	16527041	16527051	16527061

Typ (FB) mit Flachleiste 40 x 5 mm und angeschweißter Bodenplatte

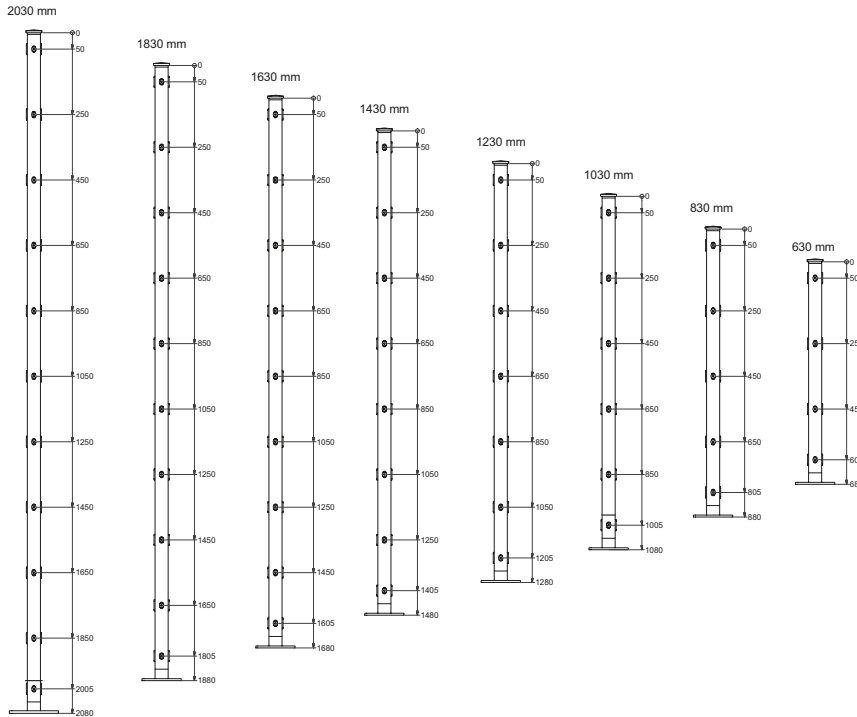



ZAUNPFOSTEN TYP (U)



TECHNISCHE INFORMATIONEN

- Pfosten 60 x 40 mm
- U-Bügel
- Individuelle Montagemöglichkeit
- Pfostenkappe aus Kunststoff
- Nur als Zwischen- oder Endpfosten möglich

Standard-Farben



RAL 7016 Anthrazit

RAL 6005 Moosgrün

Der Preiswerte

ZAUNPFOSTEN TYP (U)

	630 mm	830 mm	1030 mm	1230 mm	1430 mm	1630 mm	1830 mm	2030 mm
Zaunhöhe	630 mm	830 mm	1030 mm	1230 mm	1430 mm	1630 mm	1830 mm	2030 mm
Pfostenlänge	1100 mm	1300 mm	1500 mm	1700 mm	2000 mm	2200 mm	2400 mm	2600 mm
	Art.-Nr.	Art.-Nr.	Art.-Nr.	Art.-Nr.	Art.-Nr.	Art.-Nr.	Art.-Nr.	Art.-Nr.
Feuerverzinkt	16510751	16510754	16510757	16510760	16510763	16510766	16510769	16510772
Anthrazit	16510753	16510756	16510759	16510762	16510765	16510768	16510771	16510774
Moosgrün	16510752	16510755	16510758	16510761	16510764	16510767	16510770	16510773
Anzahl U-Bügel	2	2	2	3	3	3	4	4





SICHTSCHUTZPFOSTEN TYP (WSP)



TECHNISCHE INFORMATIONEN

- Pfosten 80 x 40 mm oder Pfosten 100 x 40 mm
- Elegante U-Profil-Abdeckleiste
- Bohrbild 400/600 mm
- Pfostenkappe aus Kunststoff
- Verschraubung mit Edelstahlschrauben M8 x 50 mm
- Standardfarben:
RAL 7016 Anthrazit und RAL 6005 Moosgrün

- Mehrpreis für Eckpfosten + 25 %

ZAUNPFOSTEN TYP (WSP)

Zaunhöhe	1630 mm	1830 mm	2030 mm	2230 mm	2430 mm
Pfostenlänge	2200 mm	2400 mm	2600 mm	3000 mm	3200 mm
Querschnitt	80/40/2 mm	80/40/2 mm	100/40/2 mm	100/40/2 mm	100/40/2 mm

	Art.-Nr.	Art.-Nr.	Art.-Nr.	Art.-Nr.	Art.-Nr.
Feuerverzinkt	16510017	16510020	16510024	16510035	16510046
Anthrazit	16510019	16510022	16510027	16510037	16510048
Moosgrün	16510018	16510021	16510025	16510036	16510047

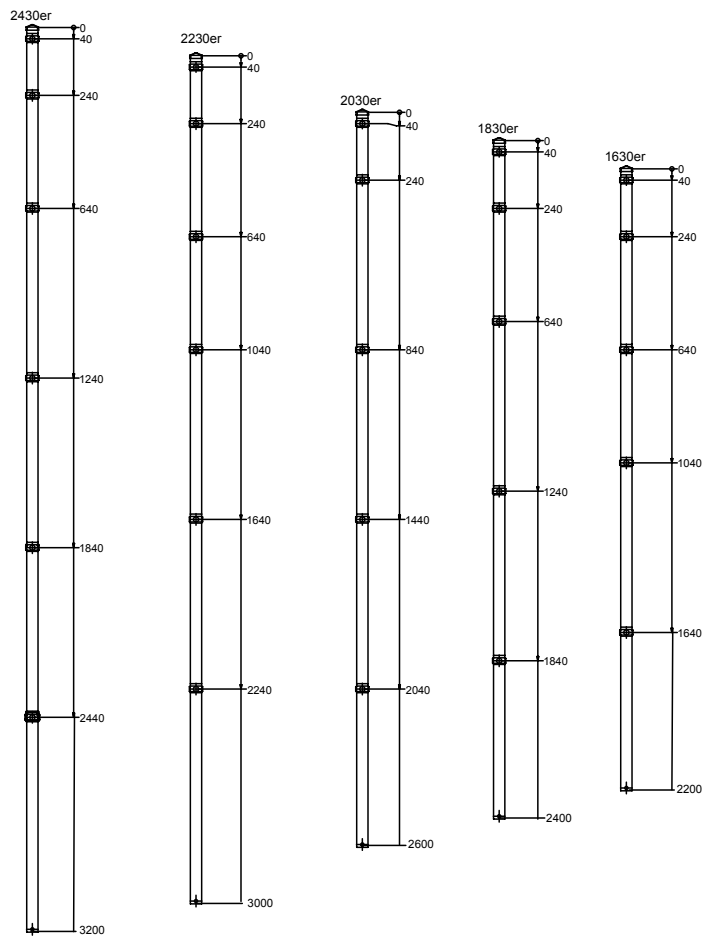

SICHERHEITSHINWEIS: Ab einer Höhe von 1630 mm sind aufgrund der Windlast verstärkte Pfosten (mind. 80 x 40 mm) für Gittermatten Typ 8/6/8 mit eingeflochtetem Sichtschutz zu verwenden. Bei Verwendung von Standardpfosten (60 x 40 mm) in diesem Zusammenhang schließen wir die Gewährleistung für das Zaunsystem aus.

Sichtschutzpfosten Typ (WSP), anthrazit pulverbeschichtet in Kombination mit Doppelstabmatte Modell Wapel schwer und Sichtschutzstreifen in anthrazit

SICHTSCHUTZSTREIFEN

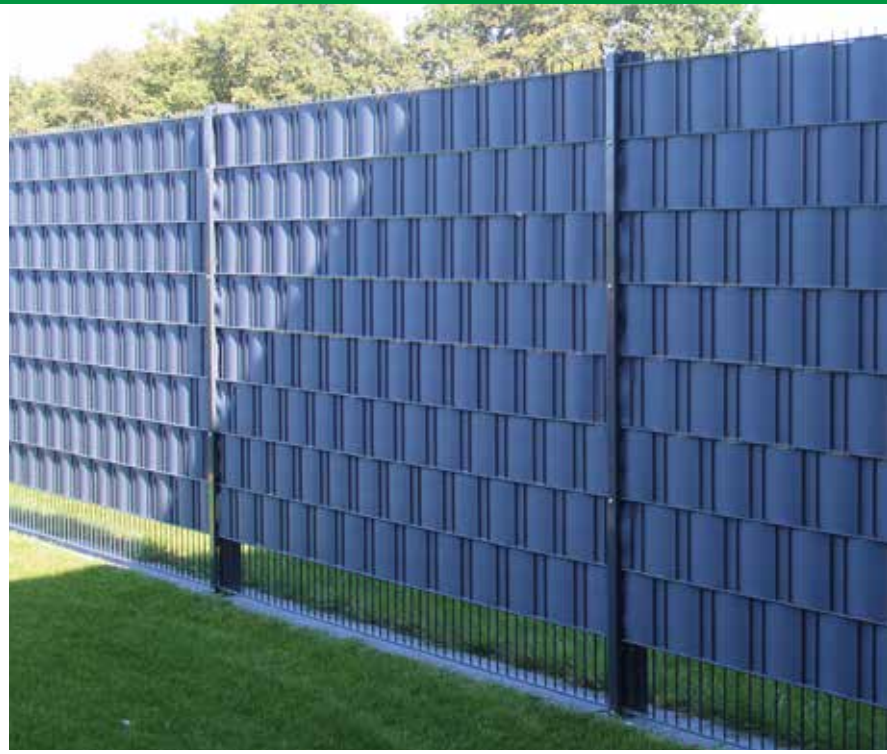



UNSERE SICHTSCHUTZSTREIFEN

Sie möchten Ihr Grundstück gegen Blicke abschirmen? Dann haben wir mit unseren Doppelstabmatten in Kombination mit den einfach zu montierenden Sichtschutzstreifen aus PP bzw. PE genau die richtige Lösung für Sie! Ob lose Sichtschutzstreifen, auf Rolle, mit Rille oder Struktur - Sie haben die Wahl. Wir bieten Ihnen gegen einen Aufpreis auch das Einflechten der Sichtschutzstreifen direkt bei Kauf der Gittermatte an.

SICHTSCHUTZSTREIFEN LOSE FÜR DOPPELSTABZAUN 2530 MM LANG

Sichtschutzstreifen lose, auf Zaunfeldlänge vorkonfektioniert, beidseitig waagrecht gerillt, ca. 1,5 mm stark

Farben:	Art.-Nr.
Anthrazit ähnlich RAL 7016 PP	16510032
Moosgrün ähnlich RAL 6005 PP	16510033
Fenstergrau ähnlich RAL 7040 PP	16510034

SERVICE UND ZUBEHÖR 16510003

Preis pro lfdm. für das Einflechten der Streifen in die Gittermatte

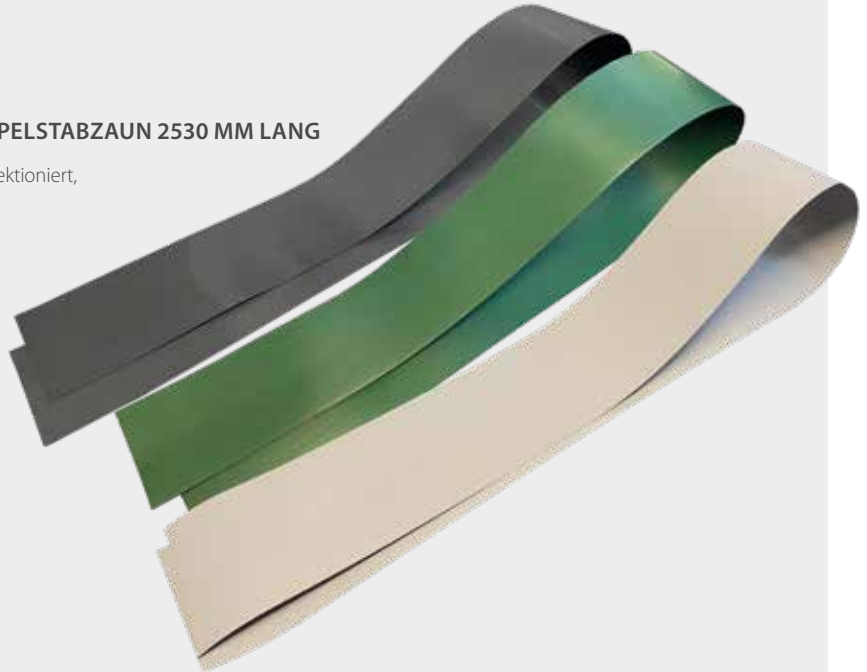

Universaltor schwer mit Sichtschutz-Befestigungssatz und Sichtschutzstreifen in steingrau und anthrazit



Doppelstabzaun mit Sichtschutzstreifen in anthrazit in Kombination mit Gabionen



PROFI-SICHTSCHUTZ AUF ROLLE FÜR DOPPELSTABZAUN

Sichtschutzstreifen, 190 mm breit
beidseitig marmoriert, ca. 1,3 mm stark, 50-m-Rolle

Farben:	Art.-Nr.
Moosgrün ähnlich RAL 6005 PP	16510005
Anthrazit ähnlich RAL 7016 PE	16510004
Steingrau ähnlich RAL 7030 PP	16510029
Schwarz ähnlich RAL 9004 PP	16510006



Befestigungsklammern 16510007
Edelstahklammern zur Befestigung
der Streifen an der Gittermatte

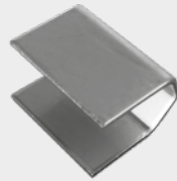

SERVICE UND ZUBEHÖR 16510003
Preis pro lfdm. für das
Einflechten der Streifen
in die Gittermatte



BASIC-SICHTSCHUTZ AUF ROLLE FÜR DOPPELSTABZAUN

Sichtschutzstreifen, 190 mm breit
Lederprägung/Perlstruktur, ca. 0,7 mm stark, 35-m-Rolle

Farben:	Art.-Nr.
Moosgrün ähnlich RAL 6005 PP	16510095
Anthrazit ähnlich RAL 7016 PP	16510094

Die Lieferung erfolgt nur in kompletten 35-m-Rollen.
Zuschneide sind nicht möglich.

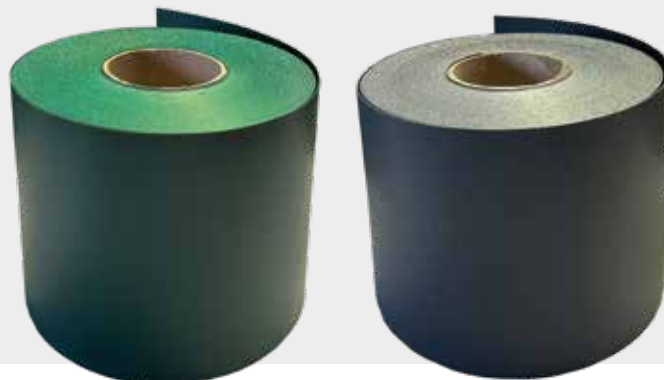

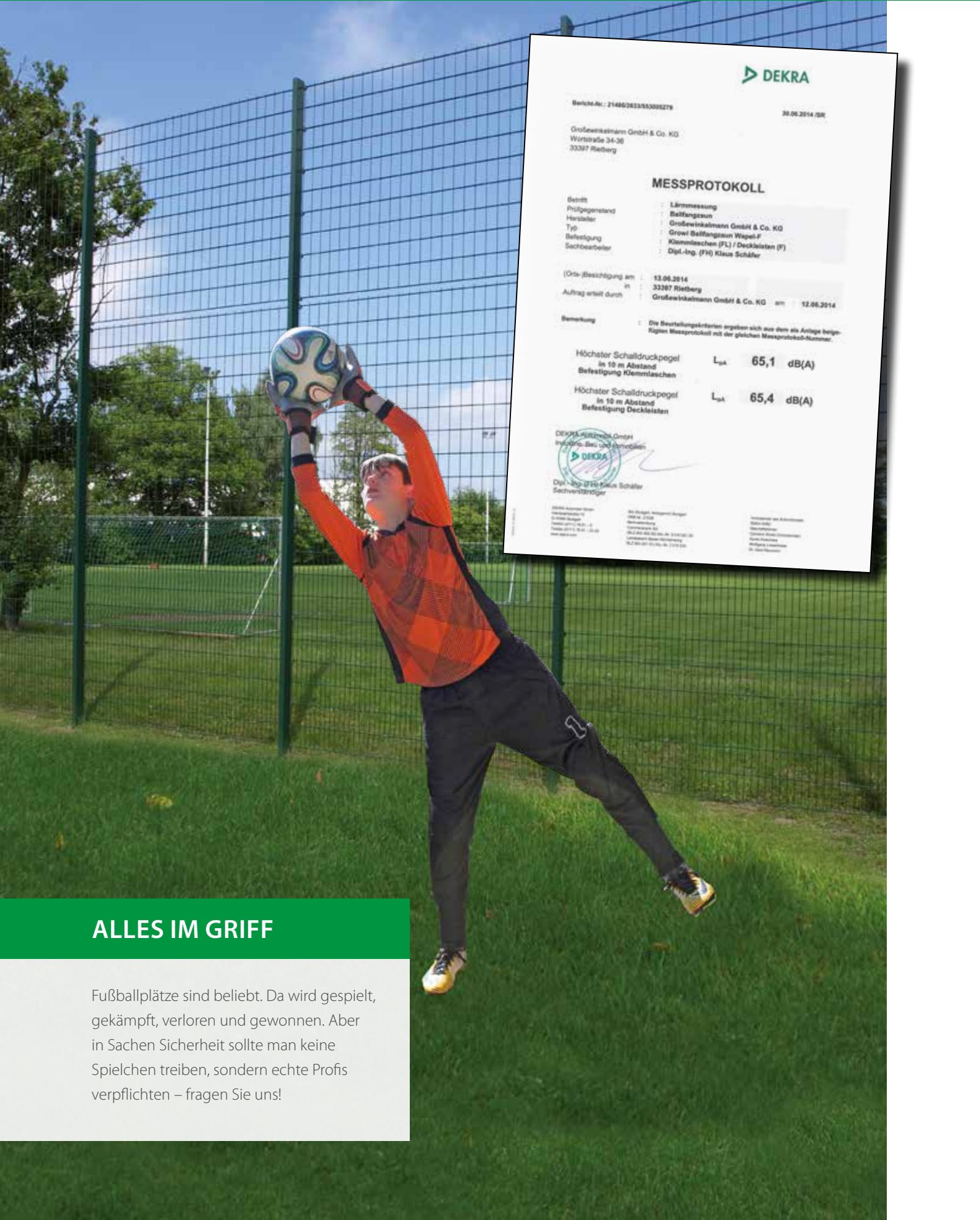

DEKRA

Beichte-Nr.: 214862633553005278 30.06.2014 /SR

Großwinklmann GmbH & Co. KG
Wurtstraße 34-36
33397 Rietberg

MESSPROTOKOLL

Bericht	Lärmmessung
Prüfgegenstand	Ballfangzaun
Hersteller	Großwinklmann GmbH & Co. KG
Typ	Growi Ballfangzaun Wapel-F
Befestigung	Klemmlaschen (FL) / Deckleisten (F)
Sachbearbeiter	Dipl.-Ing. (FH) Klaus Schäfer

(Ort-/Besichtigung am: 13.06.2014
in: 33397 Rietberg
Auftrag erteilt durch: Großwinklmann GmbH & Co. KG am: 12.06.2014

Bemerkung: Die Beurteilungskriterien ergeben sich aus dem als Anlage beigelegten Messprotokoll mit der gleichen Messprotokoll-Nummer.

Höchster Schalldruckpegel in 10 m Abstand Befestigung Klemmlaschen	L_{pA}	65,1 dB(A)
Höchster Schalldruckpegel in 10 m Abstand Befestigung Deckleisten	L_{pA}	65,4 dB(A)

DEKRA Service GmbH
Industrie-Bez. und Anlagentechnik

[Signature]

Dipl.-Ing. (FH) Klaus Schäfer
Sachverständiger

DEKRA Service GmbH
Industrie-Bez. und Anlagentechnik
D-42699 Solingen
Am Markt 10
Telefon: 02123 241-1340
www.dekra.de

DEKRA Service GmbH
Industrie-Bez. und Anlagentechnik
D-42699 Solingen
Am Markt 10
Telefon: 02123 241-1340
www.dekra.de

DEKRA Service GmbH
Industrie-Bez. und Anlagentechnik
D-42699 Solingen
Am Markt 10
Telefon: 02123 241-1340
www.dekra.de

ALLES IM GRIFF

Fußballplätze sind beliebt. Da wird gespielt, gekämpft, verloren und gewonnen. Aber in Sachen Sicherheit sollte man keine Spielchen treiben, sondern echte Profis verpflichten – fragen Sie uns!

Von der Champions League bis hin zur Kreisliga. Ob nun die Allianz Arena in München oder der Bolzplatz in Kirchdornberg – Ballfangzäune sind praktisch und machen Sinn. Als kompetenter Partner helfen wir bei der Planung und freuen uns über Ihre Anfrage. Denn das Runde muss im Eckigen bleiben.

Mit Growi®-Ballfangzäunen kommt Lärm nur noch von der Fantribüne! Unsere Konstruktion zeichnet sich durch eine geringe Geräuschemission aus – und das hat uns die DEKRA nach einer Lärmmessung auch bescheinigt.

Jahrelange Erfahrung bei der Ausstattung von Stadien machen uns zum richtigen Ansprechpartner für Planung und Realisierung auch umfangreicherer Projekte.



Der Audi-Sportpark (FC Ingolstadt 04) wird mit Zäunen und Toren von Growi® gesichert.



Growi®-Tore, Geländer und Doppelstab-Zaun in der Rhein-Neckar-Arena in Sinsheim.



Growi®-Tore, Geländer und Doppelstab-Zaun in der Continental-Arena in Regensburg.



Um ein Spiel in der Münchener Allianz Arena verfolgen zu können, muss man vorher durch Tore aus dem Hause Großewinkelmann.



Ballfangzaun, 6 m hoch in grün pulverbeschichtet

Unsere stabilen Ballfangzäune sind mit variablen Höhen und unterschiedlichen Maschungen erhältlich. Ihre vielfältigen Einsatzgebiete reichen von Sport- und Spielplätzen bis hin zu großen Fußball-Stadien. Der Zaun verhindert durch seine Höhe zuverlässig, dass Bälle in den Straßenverkehr, ins Wohngebiet oder in den Zuschauerbereich gelangen. Die feuerverzinkte oder verzinkt und beschichtete Ausführung ist stabil, gegen Korrosion geschützt und eine Investition für die Zukunft. Die hohen Zaunpfosten halten die Gitterelemente fest und sorgen für ein einheitliches Erscheinungsbild. Die Eckpfosten sind auf Anfrage erhältlich.

BALLFANG-PFOSTEN

Zaunhöhe	3000 mm	4000 mm	5000 mm	6000 mm
Pfostenlänge	3800 mm	4850 mm	6000 mm	7000 mm
Querschnitt	80/40/3 mm	100/40/3 mm	120/40/3 mm	120/40/3 mm
	Art.-Nr.	Art.-Nr.	Art.-Nr.	Art.-Nr.
Feuerverzinkt	16506020	16506030	16506040	16506050
Beschichtet	16506021	16506031	16506041	16506051

Alle Ballfangpfosten inkl. Flachleiste 40 x 5 mm, Kunststoffauflageböcken und Lamellenstopfen.

Pfosten

- Kunststoff-Halter im Abstand von 200 mm mit durchgehender Flachleiste 40 x 5 mm
- Verschraubung mit Edelstahlschrauben M8
- Pfostenkappe aus Kunststoff
- Eckpfosten auf Anfrage
- Feuerverzinkung nach DIN EN ISO 1461
- Beschichtung nach RAL-Standardfarben

Die Pfosten sind ausgelegt für Windzone II inkl. Vereisung bei Verwendung von Wapel schwer mit einer Maschung von 50 x 200 mm bis zu einer Höhe von 2000 mm, darüber eine Maschung von 100 x 200 mm. Profile für andere Windzonen, Installationen mit Netz und anderen Maschungen auf Anfrage.



Ballfangzaun, 6 m hoch in grün pulverbeschichtet

MODELL
WAPEL SCHWER
Maschenweite
50 x 200 mm

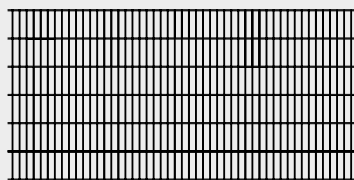

Zaunhöhe	1030 mm	2030 mm
Zaunbreite	2510 mm	2510 mm

	Art.-Nr.	Art.-Nr.
Feuerverzinkt	16501030	16501080
Anthrazit	16501033	16501083
Moosgrün	16501031	16501081

MODELL
WAPEL SCHWER
Maschenweite
100 x 200 mm

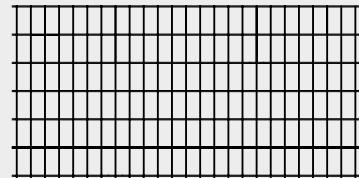

Zaunhöhe	1030 mm	2030 mm
Zaunbreite	2510 mm	2510 mm

	Art.-Nr.	Art.-Nr.
Feuerverzinkt	16506000	16506010
Anthrazit	16506003	16506013
Moosgrün	16506001	16506011

Wapel schwer mit Maschenweite 50 x 200 mm

- Typ 8/6/8
- Mattenlänge: 2510 mm
- Überstand der senkrechten Drähte: 30 mm
- Feuerverzinkung nach DIN EN ISO 1461 oder
- Beschichtung nach RAL-Standard- oder Sonderfarben

Wapel schwer mit Maschenweite: 100 x 200 mm

- Typ 8/6/8
- Mattenlänge: 2510 mm
- Überstand der senkrechten Drähte: 30 mm
- Feuerverzinkung nach DIN EN ISO 1461 oder
- Beschichtung nach RAL-Standard- oder Sonderfarben



STACHELDRAHTABWEISER

Stacheldrahtabweiser aus Stahl 90°
für Pfosten 60 x 40 mm, 90° mit drei Bohrungen
Feuerverzinkt
Anthrazit
Moosgrün



Art-Nr.

14022102
14022103
14022104

Standard-Farben



RAL 7016 Anthrazit

RAL 6005 Moosgrün

Stacheldrahtabweiser aus Stahl 45°
für Pfosten 60 x 40 mm, 45° mit drei Bohrungen
Feuerverzinkt
Anthrazit
Moosgrün



14022097
14022098
14022105

Stacheldrahtabweiser aus Stahl Typ Y 2 x 45°
für Pfosten 60 x 40 mm, 2 x 45°
mit drei Bohrungen

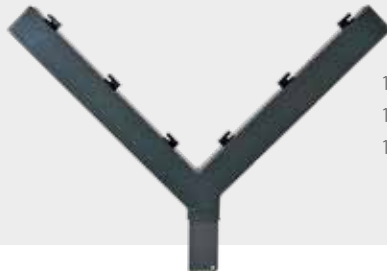

Feuerverzinkt
Anthrazit
Moosgrün

14022101
14022099
14022106

Gittermattenabwinkelung
Mehrpreis

16510550





DER STACHELDRAHT

Stacheldrahtzaun und Natodrähte sind zur mechanischen Sicherung geeignet. Durch die Anordnung der Spitzen und Haken erhalten Sie eine zusätzliche Sicherheit für Ihr Objekt. Der Stacheldraht ist verzinkt oder auch zusätzlich in kunststoffummantelt erhältlich. Er wird oftmals an Holzpfählen befestigt und kann als Abwehrzaun für große und kleine Tiere benutzt werden. Außerdem dient der Stacheldraht zur optimalen Sicherheit für gewerbliche Flächen in Kombination mit einseitigen oder beidseitigen Y-Auslegern, wo er in ein oder drei Reihen als zusätzlicher Einbruchschutz bzw. Übersteigenschutz eingesetzt wird.

STACHELDRAHT

<p>1</p> <p>2</p>		<p>Stacheldraht grün (Drahtstärke x Rollenlänge) 2,4 mm x 200 m</p>	<p>1 Art-Nr. 14022094</p>
<p>3</p>		<p>Stacheldraht verzinkt (Drahtstärke x Rollenlänge) 1,7 mm x 250 m 1,7 mm x 500 m</p>	<p>2 14022070 14022080</p>
		<p>Natodraht verzinkt Ø 450 mm, 56 Windungen $\hat{=}$ 7–9 m Ø 700 mm, 56 Windungen $\hat{=}$ 10–12,5 m Ø 1000 mm, 56 Windungen $\hat{=}$ 10–12,5 m</p>	<p>3 14022100 14022110 14022120</p>





BODENPLATTEN ZUM EINSTECKEN

Wenn Pfosten auf Mauerwerk oder Beton befestigt werden sollen, haben wir die passenden Lösungen für Sie. Entweder die Bodenplatte zum Einstecken oder die direkt an den Pfosten angeschweißte Bodenplatte (Seite 35). Abhängig von der Höhe des Zauns, gibt es die Bodenplatte in verschiedenen Größen. Für Mauerwerk bieten wir Winkelplatten mit links, rechts oder mittig platziertem Pfosten an. Die Pfosten müssen bauseits gekürzt werden.

BODENPLATTEN ZUM EINSTECKEN

Bodenplatte für Pfosten

60 x 40 x 2 mm, bis 1880 mm Höhe

Bodenplatte 120 x 120 x 6 mm

Die Lieferung erfolgt ohne Dübel und Schrauben.

	Art.-Nr.
Feuerverzinkt	16510610
Anthrazit	16510611
Moosgrün	16510619

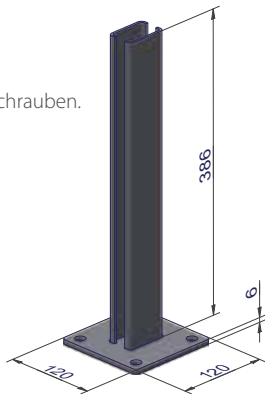

Bodenplatte für Pfosten

60 x 40 x 2 mm, ab 2080 mm Höhe

Bodenplatte 150 x 150 x 8 mm

Die Lieferung erfolgt ohne Dübel und Schrauben.

	Art.-Nr.
Feuerverzinkt	16510650
Anthrazit	16510651
Moosgrün	16510659

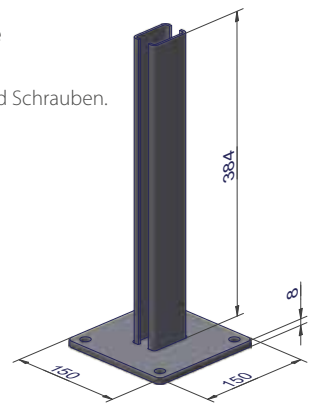

Bodenplatte für Pfosten

80 x 40 x 3 mm, bis 1880 mm Höhe

Bodenplatte 150 x 150 x 8 mm

Die Lieferung erfolgt ohne Dübel und Schrauben.

	Art.-Nr.
Feuerverzinkt	16510802
Anthrazit	16510800
Moosgrün	16510801



Bodenplatte für Pfosten

100 x 40 x 3 mm, ab 2080 mm Höhe

Bodenplatte 150 x 150 x 8 mm

Die Lieferung erfolgt ohne Dübel und Schrauben.

	Art.-Nr.
Feuerverzinkt	16510805
Anthrazit	16510803
Moosgrün	16510804





WINKELPLATTEN ZUM EINSTECKEN

Winkelplatten zum Einstecken für Rechteckpfosten 60 x 40 x 2 mm

Geeignet für Pfosten bis 2080 mm Länge, Bodenplatte 120 x 120/86 x 6 mm

Die Lieferung erfolgt ohne Dübel und Schrauben.

Art.-Nr.	links	mittig	rechts
Feuerverzinkt	16510817	16510814	16510820
Anthrazit	16510815	16510812	16510818
Moosgrün	16510816	16510813	16510819

Standard-Farben



RAL 7016 Anthrazit

RAL 6005 Moosgrün

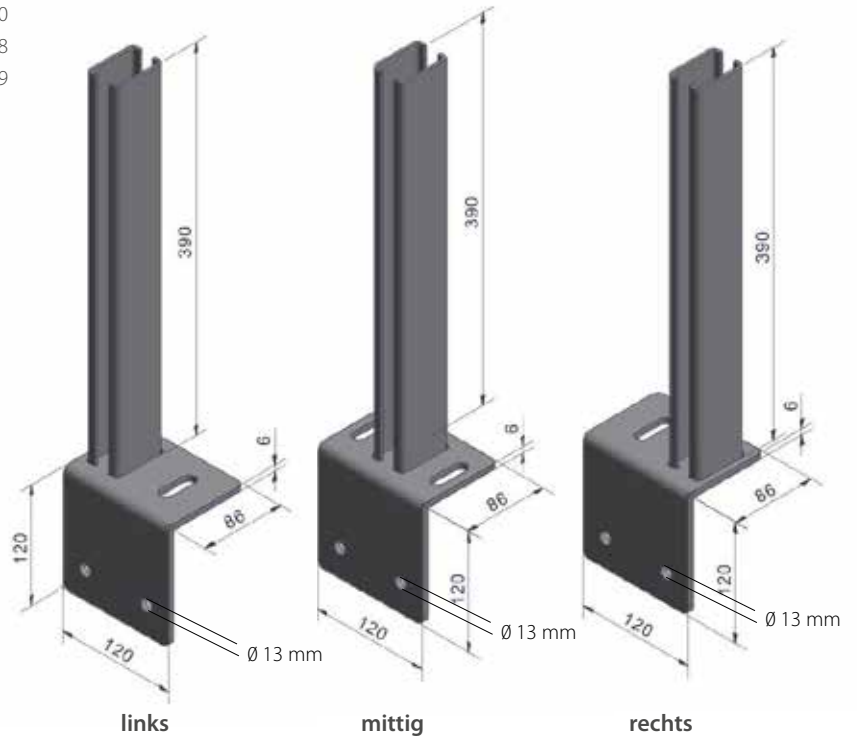

Growi®-Pfosten 60 x 40 mm mit **angeschweißter** Boden- und Winkelplatte

Wahlweise können Sie Boden- oder Winkelplatten in angeschweißter Form erhalten.

Wichtige Zusatzinformation: Bitte fügen Sie das ausgefüllte technische Datenblatt Ihrer Angebotsanfrage oder Bestellung bei, welches Sie unter www.growi.de/bodenplatten finden. Preise auf Anfrage.

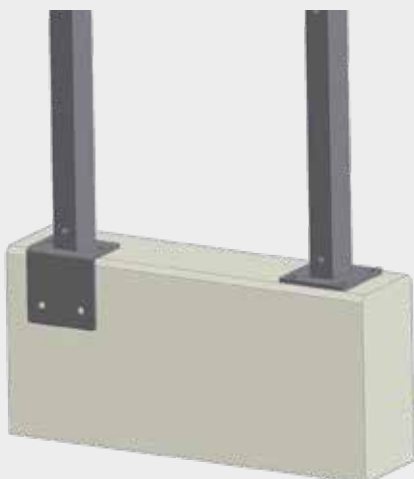

Bodenplatte für Pfosten
60 x 40 mm, angeschweißt

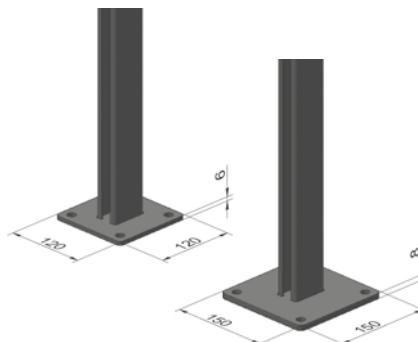

Winkelplatte für Pfosten
60 x 40 mm, angeschweißt

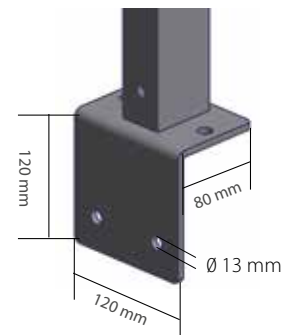



	1		2	Klemmplättchen 30 x 29 x 2 mm passend für Pfosten Typ (P) Edelstahl anthrazit pulverbeschichtet	1	Art.-Nr. 16526800 16526802
	3	Edelstahl-Klemmelement Typ (S) Klemmelement für Doppelstabzaun passend für Pfosten Typ (K) verzinkt moosgrün anthrazit	2	16526801 3 16511190 16511193 16511191		
	4	Edelstahl-U-Bügel M6 für Zaunpfosten 60 x 40 mm	4	16510750		
	5	KS-Abdeckkappe 60 x 40 mm schwarz moosgrün	5	14732590 14732591		
	6	KS-Abdeckkappe 60 x 40 mm mit Überstand schwarz moosgrün	6	14732600 14732599		
	7	Alu-Abdeckkappe 60 x 40 mm mit Überstand verzinkt moosgrün anthrazit	7	14732593 14732596 14732597		
	8	KS-Lamellenkappe schwarz 80 x 40 mm 100 x 40 mm 120 x 40 mm	8	14732601 14732595 14732592		
	9	Growi®-Eckverbinder 2-tlg. verzinkt moosgrün anthrazit	9	16510310 16510311 16510312		
	10	Growi®-Eckverbinder 2-tlg. (2er-Set) verzinkt moosgrün anthrazit	10	16510322 16510320 16510321		
	10	Growi®-Wandbefestigung 2-tlg. verzinkt moosgrün anthrazit	10	16514810 16514811 16514813		
	10	Growi®-Wandbefestigung 2-tlg. (4er-Set) verzinkt moosgrün anthrazit	10	16514820 16514821 16514823		



1 Anwendungsbild
Pfosten mit Pfostenverlängerung

2 Anwendungsbild
Pfosten mit Pfosten-Adapter

Pfosten-Adapter

Pfostenverlängerung

Pfostenverlängerung für Pfosten 60 x 40 mm	1	Art.-Nr.
490 mm lang		16510690
970 mm lang		16510691
Pfostenverlängerung für Pfosten 80 x 40 mm		16510692
490 mm lang		
Pfostenverlängerung für Pfosten 100 x 40 mm		16510693
490 mm lang		
Pfosten-Adapter für Pfosten 40 x 60 mm	2	16510620
zur Erhöhung des vorhandenen Zaunpfostens		
Flachkopfschraube Edelstahl		
8 x 50 mm Pfosten	3	16510440
8 x 60 mm Pfosten	4	16510410
Hakenschrauben 8 x 30 mm inkl. Abrissmutter	5	16510010
(für Gittermatte Wapel leicht)		
Hakenschrauben 8 x 40 mm inkl. Abrissmutter	6	16510110
(für Gittermatte Wapel schwer)		
Abrissmutter einzeln	7	16510200
Innensechskantschlüssel (Inbus) 5,5 mm	8	16510070
Bit 5,5 mm passend für die Montage von Zaunbau-Flachkopfschrauben	9	93120545
Farbspray 150 ml (RAL 7016, RAL 6005)		
RAL 7016 Anthrazit		11030496
RAL 6005 Moosgrün		11030491
Farbspray 400 ml (RAL 7016, RAL 6005)		
RAL 7016 Anthrazit	10	11030483
RAL 6005 Moosgrün	11	11030481
Zinkspray	12	11030500
400 ml		
Growi®-Spezialbeton/Fertigmörtel	13	11000920
25 kg-Sack		
Growi®-Spezialbeton eignet sich hervorragend zum schnellen Einbetonieren von Zaunpfosten, Torpfählen, Fahnenstangen sowie für kleinere Fundamente (nicht für Beton- oder Stahlbetonanwendungen nach DIN EN 206-1 / DIN 1045-2). Körnung: 0-8 mm, Verarbeitungszeit: Erhärtung beginnt nach ca. 15 min., Verarbeitungstemperatur: > 5° C, Ergiebigkeit: ca. 13 Liter Frischmörtel je 25 kg-Sack, frostbeständig nach Erhärten, Chloridgehalt des Frischmörtels: < 0,10 M. - %		

UNIVERSALTOR LEICHT

Unser einflügeliges Universaltor leicht ist die preiswerte, aber dennoch robuste Alternative zu unserem Universaltor schwer. Durch den Verzicht auf einen umliegenden Rohrrahmen fügt sich dieses Torsystem harmonisch in Ihre Zaunanlage ein und rundet diese somit vollständig ab.

Als Torpfosten dienen Rechteckrohrpfosten 60 x 40 mm mit Flachleiste 40 x 5 mm, die mit zusätzlichen Bohrungen zur Befestigung von Torbändern und Anschlag vorbereitet werden. Die in die Flügelstreben eingeschweißte Doppelstabmatte Typ 8/6/8 verleiht dem Torsystem die nötige Quer- und Verwindungssteifigkeit.

Universaltor leicht

- Rahmen aus Vierkantrrohr
- Torfüllung mit Doppelstabmatte: Typ 8/6/8
- Maschenweite: 50 x 200 mm
- Rechteckrohrpfosten: 60 x 40 mm
- Schloss vorgerichtet für Profilzylinder 31/31 mm
- Verstellbare Hängen M 12
- Alu-Drückergarnitur
- Anschlagblech
- DIN links und rechts verwendbar
- Feuerverzinkung nach DIN EN ISO 1461
- Verzinkt und pulverbeschichtet nach RAL-Standardfarben



Hier finden Sie unseren Sonderprospekt „Universaltor leicht“.



Hier finden Sie unsere Aufbauanleitung.



**TORHÖHEN PASSEND
BIS ZU EINER ZAUNHÖHE
VON 2030 MM!**

Standard-Farben



RAL 7016
Anthrazit



RAL 6005
Moosgrün



Universaltor leicht, anthrazit pulverbeschichtet

**UNIVERSALTOR
LEICHT
1-FLÜGELIG**

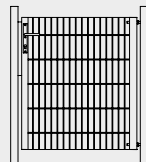

Höhe	800 mm	1000 mm	1200 mm	1400 mm	1600 mm	1800 mm	2000 mm
Lichte Breite							
1090 mm	Art.-Nr.	Art.-Nr.	Art.-Nr.	Art.-Nr.	Art.-Nr.	Art.-Nr.	Art.-Nr.
Feuerverzinkt	17385030	17385060	17385090	17385120	17385150	17385180	17385210
Anthrazit	17385053	17385083	17385113	17385143	17385173	17385203	17385233
Moosgrün	17385041	17385071	17385101	17385131	17385161	17385191	17385221



DAS UNIVERSALTOR MEDIUM

Unser beliebtes Universaltor medium gibt es als einflügeliges oder zweiflügeliges Tor und ist die preiswerte, aber dennoch robuste Alternative zu unserem Universaltor schwer. Durch den umliegenden Rohrrahmen ist dieses Tor stabil und filigran zugleich. Das Universaltor medium gibt es in unterschiedlichen Breiten:

1-flügelig: 1000, 1250 und 1500 mm Breite

2-flügelig: 3000 und 4000 mm Breite

Als Torpfosten dienen bei der einflügeligen Variante 60 x 60 mm-Quadratrohrpfosten, die mit zusätzlichen Bohrungen zur Befestigung von Torbändern und Anschlag vorbereitet werden. Die zweiflügeligen Tore haben Torpfosten von 80 x 80 mm. Die im Flügel eingeschweißte Doppelstabmatte Typ 8/6/8 verleiht dem Torsystem die nötige Quer- und Verwindungssteifigkeit.

Universaltor medium

- Rahmen umlaufend aus Vierkantrohr
- Torfüllung mit Doppelstabmatte: Typ 8/6/8
- Maschenweite: 50 x 200 mm
- Quadratrohrpfosten: 60 x 60 x 3 mm (1-flügelig)
- Quadratrohrpfosten: 80 x 80 x 3 mm (2-flügelig)
- Schloss vorgerichtet für Profilzylinder 31/31 mm
- Verstellbare Hängen M 12
- Alu-Drückergarnitur
- Anschlagblech
- DIN links und rechts verwendbar
- Inklusive Zaunanschlusswinkel und Schrauben
- Feuerverzinkung nach DIN EN ISO 1461
- Verzinkt und pulverbeschichtet nach RAL-Standardfarben



Hier finden Sie unseren Sonderprospekt „Universaltor medium“.



Hier finden Sie unsere Aufbauanleitung.



Standard-Farben



RAL 7016
Anthrazit



RAL 6005
Moosgrün

**TORHÖHEN PASSEND
ZUR ZAUNHÖHE!**



Universaltor medium, 2-flügelig, anthrazit pulverbeschichtet

UNIVERSALTOR MEDIUM 1-FLÜGELIG

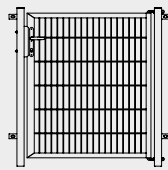

Jetzt neu: Befestigungssatz für Sichtschutz siehe Seite 50

Höhe	800 mm	1000 mm	1200 mm	1400 mm	1600 mm	1800 mm	2000 mm
Lichte Breite							
Feuerverzinkt	Art.-Nr.	Art.-Nr.	Art.-Nr.	Art.-Nr.	Art.-Nr.	Art.-Nr.	Art.-Nr.
1090 mm	17385302	17385317	17385332	17385347	17385362	17385377	17385392
1340 mm	17385305	17385320	17385335	17385350	17385365	17385380	17385395
1590 mm	17385308	17385323	17385338	17385353	17385368	17385383	17385398
Anthrazit							
1090 mm	17385300	17385315	17385330	17385345	17385360	17385375	17385390
1340 mm	17385303	17385318	17385333	17385348	17385363	17385378	17385393
1590 mm	17385306	17385321	17385336	17385351	17385366	17385381	17385396
Moosgrün							
1090 mm	17385301	17385316	17385331	17385346	17385361	17385376	17385391
1340 mm	17385304	17385319	17385334	17385349	17385364	17385379	17385394
1590 mm	17385307	17385322	17385337	17385352	17385367	17385382	17385397

Bodenplatte zum Einstecken für Quadratrohrpfosten 60 x 60 x 3 mm
Bodenplatte 150 x 150 x 8 mm.
Die Lieferung erfolgt ohne Dübel und Schrauben.

	Art.-Nr.
Feuerverzinkt	16510808
Anthrazit	16510806
Moosgrün	16510807



UNIVERSALTOR MEDIUM 2-FLÜGELIG

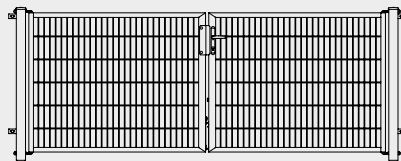

Höhe	800 mm	1000 mm	1200 mm	1400 mm	1600 mm	1800 mm	2000 mm
Lichte Breite							
Feuerverzinkt	Art.-Nr.	Art.-Nr.	Art.-Nr.	Art.-Nr.	Art.-Nr.	Art.-Nr.	Art.-Nr.
3158 mm	17385311	17385326	17385341	17385356	17385371	17385386	17385401
4158 mm	17385314	17385329	17385344	17385359	17385374	17385389	17385404
Anthrazit							
3158 mm	17385309	17385324	17385339	17385354	17385369	17385384	17385399
4158 mm	17385312	17385327	17385342	17385357	17385372	17385387	17385402
Moosgrün							
3158 mm	17385310	17385325	17385340	17385355	17385370	17385385	17385400
4158 mm	17385313	17385328	17385343	17385358	17385373	17385388	17385403

Bodenplatte zum Einstecken für Quadratrohrpfosten 80 x 80 x 3 mm
Bodenplatte 150 x 150 x 8 mm.
Die Lieferung erfolgt ohne Dübel und Schrauben.

	Art.-Nr.
Feuerverzinkt	17200244
Anthrazit	17200247
Moosgrün	17200246

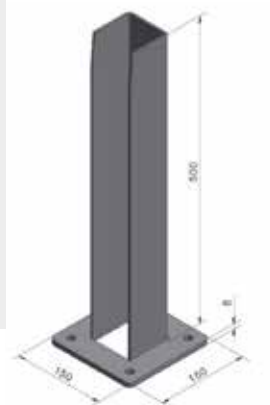



Universaltor medium, 1-flügelig, anthrazit pulverbeschichtet



Universaltor medium, 1-flügelig, anthrazit pulverbeschichtet



Universaltor medium, 1-flügelig, anthrazit pulverbeschichtet



Universaltor medium, 1-flügelig, moosgrün pulverbeschichtet



Universaltor medium, 2-flügelig, anthrazit pulverbeschichtet



Universaltor medium, 2-flügelig, anthrazit pulverbeschichtet



UNIVERSALTOR SCHWER

Growi® Universaltoranlagen sind unsere meistverkauften Drehflügeloranlagen. Diese Tore sind sowohl als DIN links oder DIN rechts-Anschlag zu verwenden, ebenso können diese Tore in jeder x-beliebigen Variante als Doppeltore kombiniert werden. Auch die Kombination von asymmetrischen Toranlagen ist möglich.

Universaltor schwer

- Rahmen aus Vierkantrrohr: 60 x 40 mm
- Torfüllung mit Doppelstabmatte: Typ 8/6/8
- Maschenweite: 50 x 200 mm
- Quadratrohrpfosten: 80 x 80 mm
- Vorgerichtet für Profilzylinder 31/31 mm
- Verstellbare Hängen M 16
- Alu-Drückergarnitur
- Durchgehendes Anschlagblech
- Inklusive Zaunanschlussleiste und Hakenschrauben
- DIN links und rechts verwendbar
- Feuerverzinkung nach DIN EN ISO 1461
- Verzinkt und pulverbeschichtet nach RAL-Standardfarben
- Alle Einzelflügel auch asymmetrisch kombinierbar



Universaltor schwer, 1-flügelig, anthrazit

Breite der Torflügel:

1000 mm, 1200 mm, 1450 mm, 2000 mm, 2450 mm, 3000 mm

UNIVERSALTOR SCHWER 1-FLÜGELIG

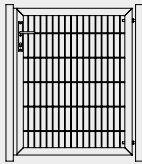

Hier finden Sie unsere
Aufbauanleitung
für das 1-flügelige Tor.



Hier finden Sie unseren
Sonderprospekt
„Universaltor schwer“.



Höhe	800 mm	1000 mm	1200 mm	1400 mm	1600 mm	1800 mm	2000 mm
Lichte Breite							
Feuerverzinkt	Art.-Nr.	Art.-Nr.	Art.-Nr.	Art.-Nr.	Art.-Nr.	Art.-Nr.	Art.-Nr.
1133 mm	17200130	17300115	17300131	17300147	17300163	17300179	17300195
1333 mm	17300103	17300119	17300135	17300151	17300167	17300183	17300199
1583 mm	17300107	17300123	17300139	17300155	17300171	17300187	17300203
2133 mm	17300111	17300127	17300143	17300159	17300175	17300191	17300207
2583 mm	–	17302008	17302016	17302024	17302032	17302040	17302048
3133 mm	–	17302012	17302020	17302028	17302036	17302044	17302052
Anthrazit							
1133 mm	17300101	17300117	17300133	17300149	17300165	17300181	17300197
1333 mm	17300105	17300121	17300137	17300153	17300169	17300185	17300201
1583 mm	17300109	17300125	17300141	17300157	17300173	17300189	17300205
2133 mm	17300113	17300129	17300145	17300161	17300177	17300193	17300209
2583 mm	–	17302010	17302018	17302026	17302034	17302042	17302050
3133 mm	–	17302014	17302022	17302030	17302038	17302046	17302054
Moosgrün							
1133 mm	17300100	17300116	17300132	17300148	17300164	17300180	17300196
1333 mm	17300104	17300120	17300136	17300152	17300168	17300184	17300200
1583 mm	17300108	17300124	17300140	17300156	17300172	17300188	17300204
2133 mm	17300112	17300128	17300144	17300160	17300176	17300192	17300208
2583 mm	–	17302009	17302017	17302025	17302033	17302041	17302049
3133 mm	–	17302013	17302021	17302029	17302037	17302045	17302053



UNIVERSALTOR SCHWER 2-FLÜGELIG

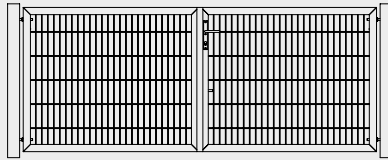

Hier finden Sie unsere
Aufbauanleitung für
das 2-flügelige Tor.

SYMMETRISCHE TORANLAGEN

Höhe	800 mm	1000 mm	1200 mm	1400 mm	1600 mm	1800 mm	2000 mm
Lichte Breite							
Feuerverzinkt	Art.-Nr.	Art.-Nr.	Art.-Nr.	Art.-Nr.	Art.-Nr.	Art.-Nr.	Art.-Nr.
2163 mm (1000/1000 mm)	17300211	17300251	17300291	17300331	17300371	17300411	17300451
2563 mm (1200/1200 mm)	17300219	17300259	17300299	17300339	17300379	17300419	17300459
3063 mm (1450/1450 mm)	17300231	17300271	17300311	17300351	17300391	17300431	17300471
4163 mm (2000/2000 mm)	17300247	17300287	17300327	17300367	17300407	17300447	17300487
5063 mm (2450/2450 mm)	–	17302116	17302160	17302204	17302248	17302292	17302336
6163 mm (3000/3000 mm)	–	17302140	17302184	17302228	17302272	17302316	17302360
Anthrazit							
2163 mm (1000/1000 mm)	17300213	17300253	17300293	17300333	17300373	17300413	17300453
2563 mm (1200/1200 mm)	17300221	17300261	17300301	17300341	17300381	17300421	17300461
3063 mm (1450/1450 mm)	17300233	17300273	17300313	17300353	17300393	17300433	17300473
4163 mm (2000/2000 mm)	17300249	17300289	17300329	17300369	17300409	17300449	17300489
5063 mm (2450/2450 mm)	–	17302118	17302162	17302206	17302250	17302294	17302338
6163 mm (3000/3000 mm)	–	17302142	17302186	17302230	17302274	17302318	17302362
Moosgrün							
2163 mm (1000/1000 mm)	17300212	17300252	17300292	17300332	17300372	17300412	17300452
2563 mm (1200/1200 mm)	17300220	17300260	17300300	17300340	17300380	17300420	17300460
3063 mm (1450/1450 mm)	17300232	17300272	17300312	17300352	17300392	17300432	17300472
4163 mm (2000/2000 mm)	17300248	17300288	17300328	17300368	17300408	17300448	17300488
5063 mm (2450/2450 mm)	–	17302117	17302161	17302205	17302249	17302293	17302337
6163 mm (3000/3000 mm)	–	17302141	17302185	17302229	17302273	17302317	17302361



Universaltor schwer, 2-flügelig, anthrazit pulverbeschichtet



UNIVERSALTOR SCHWER 2-FLÜGELIG

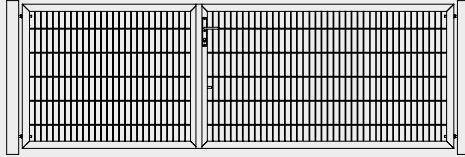

Hier finden Sie unsere
Aufbauanleitung für
das 2-flügelige Tor.



ASYMMETRISCHE TORANLAGEN

Höhe	800 mm	1000 mm	1200 mm	1400 mm	1600 mm	1800 mm	2000 mm
Lichte Breite							
Feuerverzinkt	Art.-Nr.	Art.-Nr.	Art.-Nr.	Art.-Nr.	Art.-Nr.	Art.-Nr.	Art.-Nr.
2363 mm (1000/1200 mm)	17300215	17300255	17300295	17300335	17300375	17300415	17300455
2613 mm (1000/1450 mm)	17300223	17300263	17300303	17300343	17300383	17300423	17300463
3163 mm (1000/2000 mm)	17300235	17300275	17300315	17300355	17300395	17300435	17300475
3613 mm (1000/2450 mm)	–	17302100	17302144	17302188	17302232	17302276	17302320
4163 mm (1000/3000 mm)	–	17302120	17302164	17302208	17302252	17302296	17302340
2813 mm (1200/1450 mm)	17300227	17300267	17300307	17300347	17300387	17300427	17300467
3363 mm (1200/2000 mm)	17300239	17300279	17300319	17300359	17300399	17300439	17300479
3813 mm (1200/2450 mm)	–	17302104	17302148	17302192	17302236	17302280	17302324
4363 mm (1200/3000 mm)	–	17302124	17302168	17302212	17302256	17302300	17302344
3613 mm (1450/2000 mm)	17300243	17300283	17300323	17300363	17300403	17300443	17300483
4063 mm (1450/2450 mm)	–	17302108	17302152	17302196	17302240	17302284	17302328
4613 mm (1450/3000 mm)	–	17302128	17302172	17302216	17302260	17302304	17302348
4613 mm (2000/2450 mm)	–	17302112	17302156	17302200	17302244	17302288	17302332
5163 mm (2000/3000 mm)	–	17302132	17302176	17302220	17302264	17302308	17302352
5613 mm (2450/3000 mm)	–	17302136	17302180	17302224	17302268	17302312	17302356
Anthrazit							
2363 mm (1000/1200 mm)	17300217	17300257	17300297	17300337	17300377	17300417	17300457
2613 mm (1000/1450 mm)	17300225	17300265	17300305	17300491	17300385	17300425	17300465
3163 mm (1000/2000 mm)	17300237	17300277	17300317	17300357	17300397	17300437	17300477
3613 mm (1000/2450 mm)	–	17302102	17302146	17302190	17302234	17302278	17302322
4163 mm (1000/3000 mm)	–	17302122	17302166	17302210	17302254	17302298	17302342
2813 mm (1200/1450 mm)	17300229	17300269	17300309	17300349	17300389	17300429	17300469
3363 mm (1200/2000 mm)	17300241	17300281	17300321	17300361	17300401	17300441	17300481
3813 mm (1200/2450 mm)	–	17302106	17302150	17302194	17302238	17302282	17302326
4363 mm (1200/3000 mm)	–	17302126	17302170	17302214	17302258	17302302	17302346
3613 mm (1450/2000 mm)	17300245	17300285	17300325	17300365	17300405	17300445	17300485
4063 mm (1450/2450 mm)	–	17302110	17302154	17302198	17302242	17302286	17302330
4613 mm (1450/3000 mm)	–	17302130	17302174	17302218	17302262	17302306	17302350
4613 mm (2000/2450 mm)	–	17302114	17302158	17302202	17302246	17302290	17302334
5163 mm (2000/3000 mm)	–	17302134	17302178	17302222	17302266	17302310	17302354
5613 mm (2450/3000 mm)	–	17302138	17302182	17302226	17302270	17302314	17302358
Moosgrün							
2363 mm (1000/1200 mm)	17300216	17300256	17300296	17300336	17300376	17300416	17300456
2613 mm (1000/1450 mm)	17300224	17300264	17300304	17300344	17300384	17300424	17300464
3163 mm (1000/2000 mm)	17300236	17300276	17300316	17300356	17300396	17300436	17300476
3613 mm (1000/2450 mm)	–	17302101	17302145	17302189	17302233	17302277	17302321
4163 mm (1000/3000 mm)	–	17302121	17302165	17302209	17302253	17302297	17302341
2813 mm (1200/1450 mm)	17300228	17300268	17300308	17300348	17300388	17300428	17300468
3363 mm (1200/2000 mm)	17300240	17300280	17300320	17300360	17300400	17300440	17300480
3813 mm (1200/2450 mm)	–	17302105	17302149	17302193	17302237	17302281	17302325
4363 mm (1200/3000 mm)	–	17302125	17302169	17302213	17302257	17302301	17302345
3613 mm (1450/2000 mm)	17300244	17300284	17300324	17300364	17300404	17300444	17300484
4063 mm (1450/2450 mm)	–	17302109	17302153	17302197	17302241	17302285	17302329
4613 mm (1450/3000 mm)	–	17302129	17302173	17302217	17302261	17302305	17302349
4613 mm (2000/2450 mm)	–	17302113	17302157	17302201	17302245	17302289	17302333
5163 mm (2000/3000 mm)	–	17302133	17302177	17302221	17302265	17302309	17302353
5613 mm (2450/3000 mm)	–	17302137	17302181	17302225	17302269	17302313	17302357



Universaltor schwer, 2-flügelig, anthrazit, symmetrisch geteilt



Universaltor schwer, 2-flügelig, verzinkt, asymmetrisch geteilt



Universaltor schwer, 1-flügelig, anthrazit pulverbeschichtet



Universaltor schwer, 1-flügelig, anthrazit pulverbeschichtet mit Sichtschutzstreifen und Befestigungssatz



Universaltor schwer, 1-flügelig, anthrazit pulverbeschichtet



Universaltor schwer, 2-flügelig, anthrazit pulverbeschichtet, in Kombination mit Gabionen



Universaltor schwer, 1-flügelig, anthrazit pulverbeschichtet



DIE IDEALE ERGÄNZUNG: BEFESTIGUNGSSATZ SICHTSCHUTZ FÜR UNIVERSALTOR MEDIUM

Befestigungssatz für Sichtschutzstreifen Universaltor medium 1-flg. (2 Paar Leisten inklusive Schrauben)

Höhe	800 mm	1000 mm	1200 mm	1400 mm	1600 mm	1800 mm	2000 mm
	Art.-Nr.	Art.-Nr.	Art.-Nr.	Art.-Nr.	Art.-Nr.	Art.-Nr.	Art.-Nr.
Feuerverzinkt	16510900	16510903	16510906	16510909	16510912	16510915	16510918
Anthrazit	16510902	16510905	16510908	16510911	16510914	16510917	16510920
Moosgrün	16510901	16510904	16510907	16510910	16510913	16510916	16510919

Befestigungssatz für Sichtschutzstreifen Universaltor medium 2-flg. (4 Paar Leisten inklusive Schrauben)

Höhe	800 mm	1000 mm	1200 mm	1400 mm	1600 mm	1800 mm	2000 mm
	Art.-Nr.	Art.-Nr.	Art.-Nr.	Art.-Nr.	Art.-Nr.	Art.-Nr.	Art.-Nr.
Feuerverzinkt	16510921	16510924	16510927	16510930	16510933	16510936	16510939
Anthrazit	16510923	16510926	16510929	16510932	16510935	16510938	16510941
Moosgrün	16510922	16510925	16510928	16510931	16510934	16510937	16510940

DIE IDEALE ERGÄNZUNG: BEFESTIGUNGSSATZ SICHTSCHUTZ FÜR UNIVERSALTOR SCHWER

Befestigungssatz für Sichtschutzstreifen Universaltor schwer 1-flg. (2 Paar Leisten inklusive Schrauben)

Höhe	800 mm	1000 mm	1200 mm	1400 mm	1600 mm	1800 mm	2000 mm
	Art.-Nr.	Art.-Nr.	Art.-Nr.	Art.-Nr.	Art.-Nr.	Art.-Nr.	Art.-Nr.
Feuerverzinkt	16510850	16510853	16510856	16510859	16510862	16510865	16510868
Anthrazit	16510852	16510855	16510858	16510861	16510864	16510867	16510870
Moosgrün	16510851	16510854	16510857	16510860	16510863	16510866	16510869

Befestigungssatz für Sichtschutzstreifen Universaltor schwer 2-flg. (4 Paar Leisten inklusive Schrauben)

Höhe	800 mm	1000 mm	1200 mm	1400 mm	1600 mm	1800 mm	2000 mm
	Art.-Nr.	Art.-Nr.	Art.-Nr.	Art.-Nr.	Art.-Nr.	Art.-Nr.	Art.-Nr.
Feuerverzinkt	16510871	16510874	16510877	16510880	16510883	16510886	16510889
Anthrazit	16510873	16510876	16510879	16510882	16510885	16510888	16510891
Moosgrün	16510872	16510875	16510878	16510881	16510884	16510887	16510890

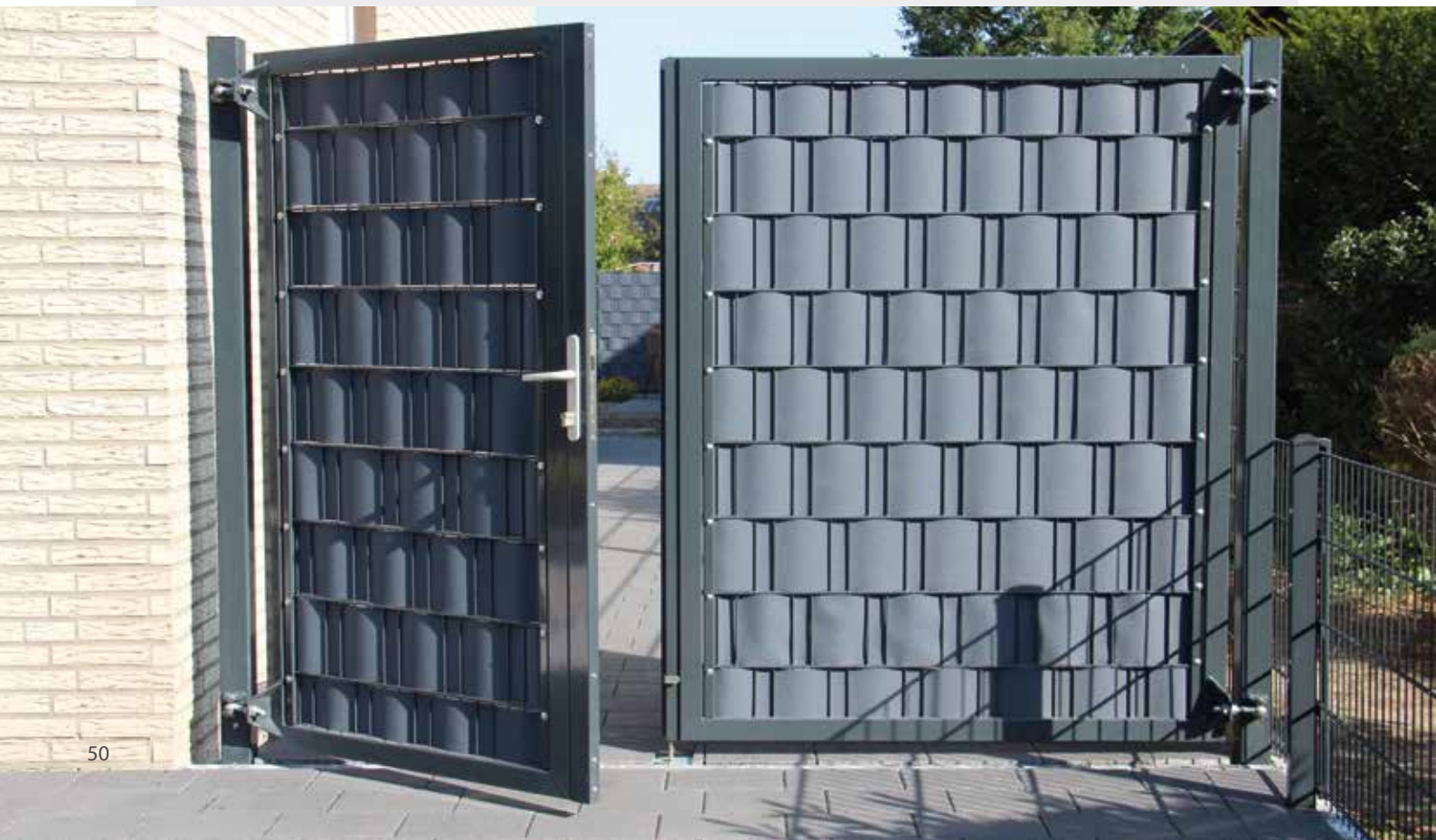



ZUBEHÖR FÜR UNIVERSALTOR LEICHT

Alu-Abdeckkappe 60 x 40 mm

	Art.-Nr.
verzinkt	1 14732593
moosgrün	2 14732596
anthrazit	3 14732597

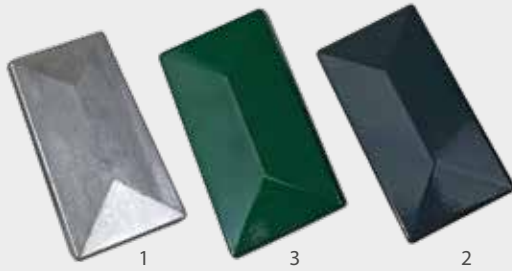

Profilzylinder 31/31 mm gleichschließend

4 17300660

Profilzylinder 31/31 mm nicht gleichschließend

17300730



Growi®-Drückergarnitur

5 17209190



Farbspray 150 ml

RAL 7016 Anthrazit 11030496

RAL 6005 Moosgrün 11030491

Farbspray 400 ml

RAL 7016 Anthrazit 6 11030483

RAL 6005 Moosgrün 7 11030481



Zinkspray

8 11030500

400 ml

Growi®-Spezialbeton/Fertigmörtel

9 11000920

25 kg-Sack

Growi®-Spezialbeton eignet sich hervorragend zum schnellen Einbetonieren von Zaunpfosten, Torpfählen, Fahnenstangen sowie für kleinere Fundamente (nicht für Beton- oder Stahlbetonanwendungen nach DIN EN 206-1 / DIN 1045-2). Körnung: 0-8 mm, Verarbeitungszeit: Erhärtung beginnt nach ca. 15 min., Verarbeitungstemperatur: > 5° C, Ergiebigkeit: ca. 13 Liter Frischmörtel je 25 kg-Sack, frostbeständig nach Erhärten, Chloridgehalt des Frischmörtels: < 0,10 M. - %





ZUBEHÖR FÜR UNIVERSALTOR MEDIUM



PVC-Abdeckkappe schwarz

Art.-Nr.

60 x 60 mm

1 14732510

80 x 80 mm

2 14732520

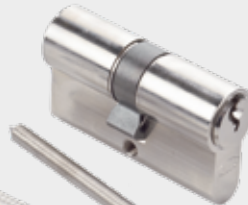

Profilzylinder 31/31 mm gleichschließend

3 17300660

Profilzylinder 31/31 mm nicht gleichschließend

17300730

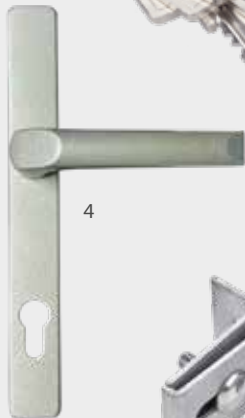

Growi®-Drückergarnitur

4 17209190

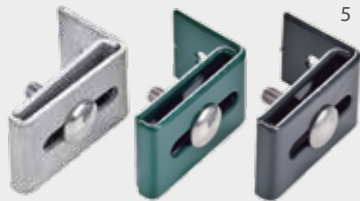

Growi®-Wandbefestigung 2-tlg.

5

verzinkt

16514810

moosgrün

16514811

anthrazit

16514813



Bodenplatte 150 x 150 mm, für Pfosten 60 x 60 mm, zum Aufdübeln, lose **6**

Die Lieferung erfolgt ohne Dübel und Schrauben.

verzinkt

16510808

anthrazit

16510806

moosgrün

16510807



Bodenplatte 150 x 150 mm, für Pfosten 80 x 80 mm, zum Aufdübeln, lose **7**

Die Lieferung erfolgt ohne Dübel und Schrauben.

verzinkt

17200244

anthrazit

17200247

moosgrün

17200246



ZUBEHÖR FÜR UNIVERSALTOR SCHWER



1

PVC-Abdeckkappe schwarz
80 x 80 mm

Art.-Nr.
1 14732520



2

Profizylinder 31/31 mm gleichschließend
Profizylinder 31/31 mm nicht gleichschließend

2 17300660
17300730

Growi®-Drückergarnitur

3 17209190



3

Hakenschrauben 8 x 30 mm
inkl. Abrissmutter (für Gittermatte Wapel leicht)

4 16510010

Hakenschrauben 8 x 40 mm
inkl. Abrissmutter (für Gittermatte Wapel schwer)

5 16510110



5

Zaunanschlussleiste zum Anschrauben

6

800 mm verzinkt 17200940
anthrazit 17200946
moosgrün 17200941

1000 mm verzinkt 17200950
anthrazit 17200956
moosgrün 17200951

1200 mm verzinkt 17200960
anthrazit 17200966
moosgrün 17200961

1400 mm verzinkt 17200970
anthrazit 17200976
moosgrün 17200971

1600 mm verzinkt 17201000
anthrazit 17201002
moosgrün 17201001

1800 mm verzinkt 17200980
anthrazit 17200986
moosgrün 17200981

2000 mm verzinkt 17200990
anthrazit 17200996
moosgrün 17200991



4

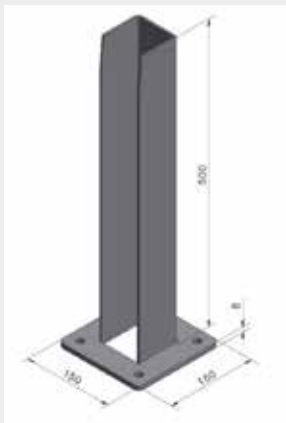

7

Bodenplatte 150 x 150 mm, für Pfosten 80 x 80 mm, zum Aufdübeln, lose

7

Die Lieferung erfolgt ohne Dübel und Schrauben.

verzinkt 16510650
anthrazit 16510651
moosgrün 16510659