

BELMONDO® Rodeo



Voraussetzungen:

Matten:

gleichmäßige Temperatur: mind. 5° C bis max. 30° C
(Entsprechend lagern!)

Das benötigen Sie:

Messen:

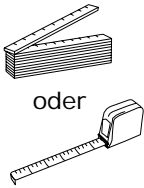

Markieren:

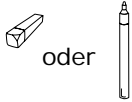

Schneiden:

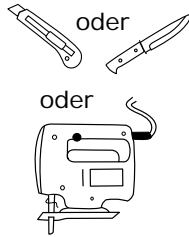

Bohren und montieren:

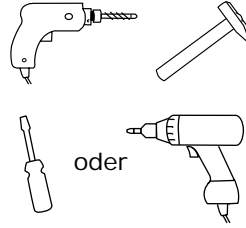

Befestigungselemente:

- Spaxschraube \varnothing 5 x 30 mm
- zur Wand passende Senkkopfschrauben (+ Dübel)
- gebogene Unterlegscheibe
(gebogene Unterlegscheibe kann bei KRAIBURG bezogen werden)

zusätzlich:

Holzbretter 24-30 mm / 120 mm

Befestigungsschema:

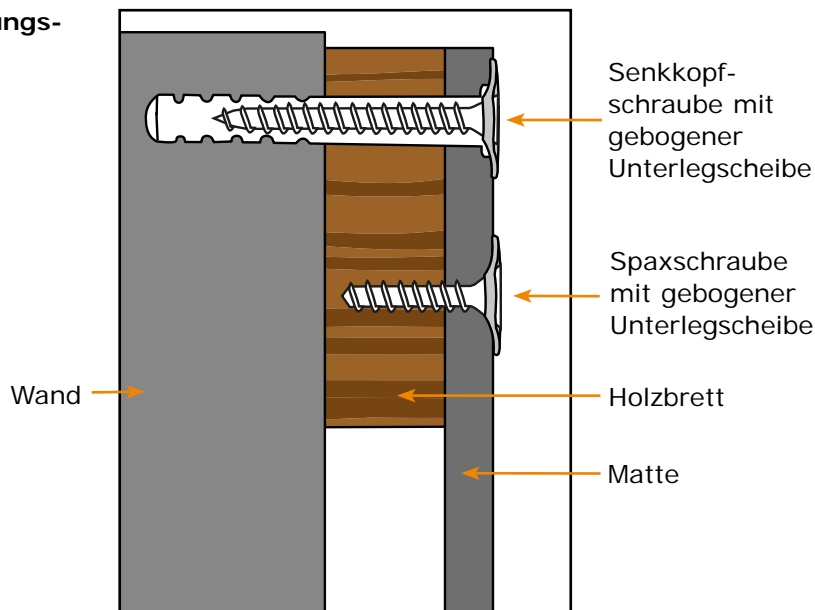

i Bei einer Holzwand kann die Matte auch direkt angeschraubt werden.

1 Holz Brett und Matte zurecht schneiden

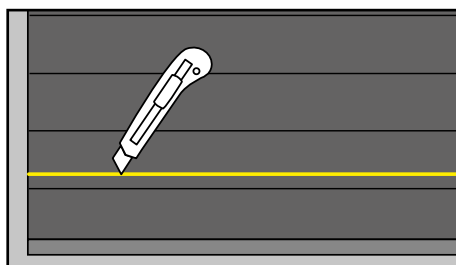
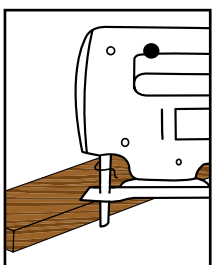

Holzbrett und Matte auf die passende Länge zuschneiden

i Tipps zum Schneiden der Matten :

- Klinge leicht anfeuchten oder schmieren
- Matten biegen / leicht auseinander ziehen
- evtl. Brett unterlegen - anritzen - schneiden

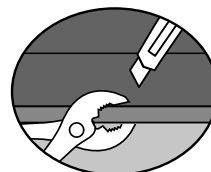

Tip: zum Auseinanderziehen kleine Stücke mit einer Zange greifen

② Matte auf Holzbrett befestigen

> **Spaxschraube + gebogene Unterlegscheibe**

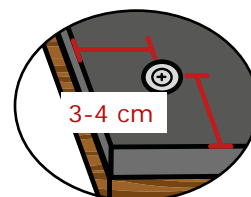
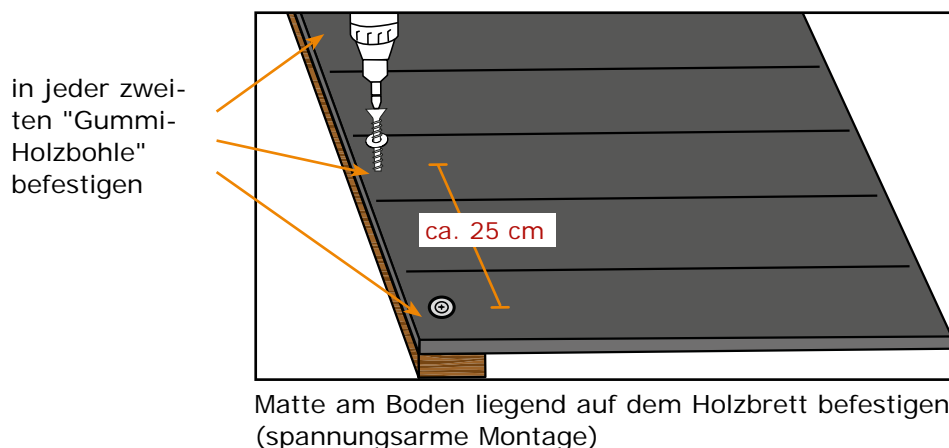

Abstand vom Rand: jeweils 3-4 cm

③ Matte und Holzbrett an der Wand befestigen

> **passende Senkkopfschrauben und Dübel für jeweilige Wand + gebogene Unterlegscheibe**

Tip: Zweite Holzlatte als Auflage an die Wand dübeln.

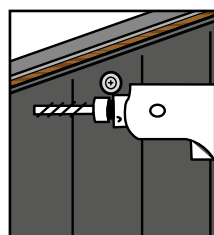

Bohren

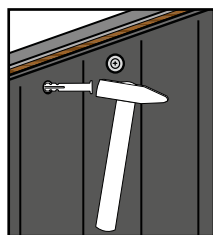

Dübel bündig einschlagen

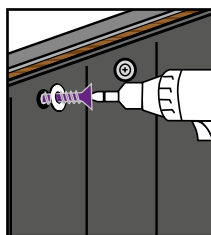

Schraube mit Unterlegscheibe einschrauben

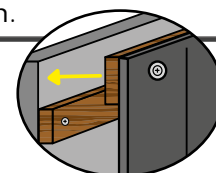
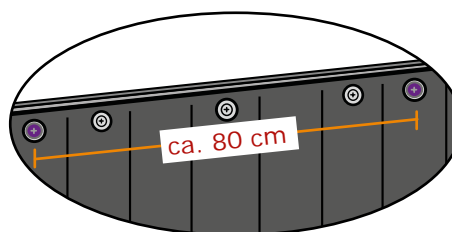

④ Abschließend fixieren

Oben:

> **Spaxschraube + gebogene Unterlegscheibe**

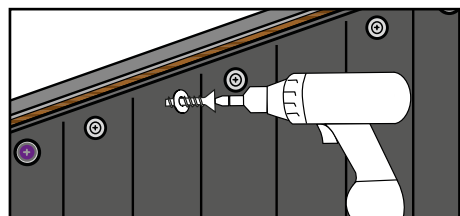

in jede "Gummi-Holzbohle" weitere Spaxschrauben einschrauben

Tip: Auf eigenen Wunsch kann die obere Kante auch mit einer **Winkelschiene** (30 x 30 mm) abgedeckt werden. **Beachten:** Schrauben versenken!

Am seitlichen Rand:

> **Matte auf Holzbrett befestigen: Spaxschraube + gebogene Unterlegscheibe**

> **Befestigung an der Wand: Senkkopfschrauben und Dübel + gebogene Unterlegscheibe**

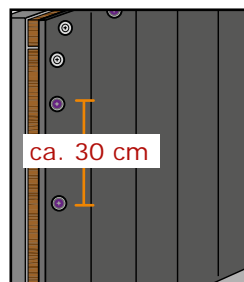

Holzbrett unterlegen und befestigen

Tip: Alternativ kann die Matte auch direkt an der Wand befestigt werden.

Tip: Wir empfehlen, den unteren Rand nicht zu befestigen.

Tip: Die sachgemäße Montage kann durch die individuellen Bedingungen vor Ort abweichen. Somit kann seitens des Herstellers grundsätzlich nicht für die Montage gehaftet werden!