



Großwinkelmann
www.growi.de



Stall- und Weidetechnik

Alles rund um das Pferd im Stall und auf der Weide



MADE IN GERMANY

Die Nähe zu unseren Kunden merkt man jedem unserer Produkte an. Nur so können wir seit fast 80 Jahren die Qualität erreichen, für die Sie uns schätzen.

Fotonachweis:

Rehling, Zobel-Fotografie, Bildagenturen: Fotolia und Panther Media, Sebastian Kleinegräber, Matthias Strothoff

Growi® – Ihr Partner für Stall- und Weidetechnik



Wir bei Growi gehen mit der Zeit. Vom letzten Katalog bis heute ist viel Zeit vergangen, auch weil sich die Zeiten geändert haben. Lieferengpässe und Preisanpassungen sind nach wie vor ein aktuelles Thema. Selbstverständlich stehen wir Ihnen auch weiterhin persönlich zur Seite.

Ob Beratung zu den Produkten, Termine vor Ort, ausmessen oder aufbauen.

Wir sind und bleiben Ihr Partner für Stall- und Weidetechnik!

Seit vielen Jahren sind wir offizieller Lieferant des DOKR-Bundesleistungszentrums und Partner der FN. Auf Seite 50 sehen Sie unsere Boxen, die wir bei der DOKR aufgebaut haben.

Mit dem Produktionsstandort Deutschland können wir Ihre Wünsche individuell umsetzen und als Hersteller immer höchste Standards in puncto Qualität, Verarbeitung und Haltbarkeit garantieren. Unser großes Lager und der eigene Fuhrpark machen uns flexibel in der Auslieferung.

In diesem Katalog tragen wir ein umfassendes Produktsortiment zusammen, das Ihnen die tägliche Arbeit im Stall erleichtert. Wir bieten Ihnen Produkte, die einen modernen und professionellen Betrieb ausmachen – stets mit dem Gedanken an die Zukunft.

Über Anregungen und Fragen freuen wir uns.

Besuchen Sie uns auch im Internet unter www.growi.de.

Mit freundlichem Gruß

Ralf Hesse

Geschäftsführer



Offizieller Lieferant des DOKR-Bundesleistungszentrums



Folgen Sie uns:
facebook.de/growistall



Instagram:
[growi_official](https://instagram.com/growi_official)



UNSER GESAMTSORTIMENT!



INHALT

STALL

Pferdeboxen	6
Fenster und Türen	62
Ausrüstung	118
Transportgeräte	198

WEIDE

Einrichtung und Panels	226
Elektrozaun	276
Tränkesysteme	136

REITPLATZ

Hindernisse	314
Dressur	328

INFORMATIONEN

Versand und Logistik	332
Service	334



Links: Frontwand Dorino mit Holzfüllung Bongossi
Rechts: Frontwand Akera mit Holzfüllung Bongossi

PFERDEBOXEN

Planungsbeispiele	8
Beispieleinrichtung Pferdebox Classic	16
Pferdeboxen Classic	18
Pferdeboxen Exklusiv	42
Trennwände	54
Stallfenster und -türen	62
Stalltore	74
Paddocks	86
Fressgitter	96
Rohrverbinder	100
Gummimatten	104

Schon gewusst?

Alle Artikel erhalten Sie einfach per Mausclick
in unserem Online-Shop.

Besuchen Sie uns auf [www.growi.de!](http://www.growi.de)

EINZELBOXENAUFSTELLUNG MIT AUßENPADDOCK

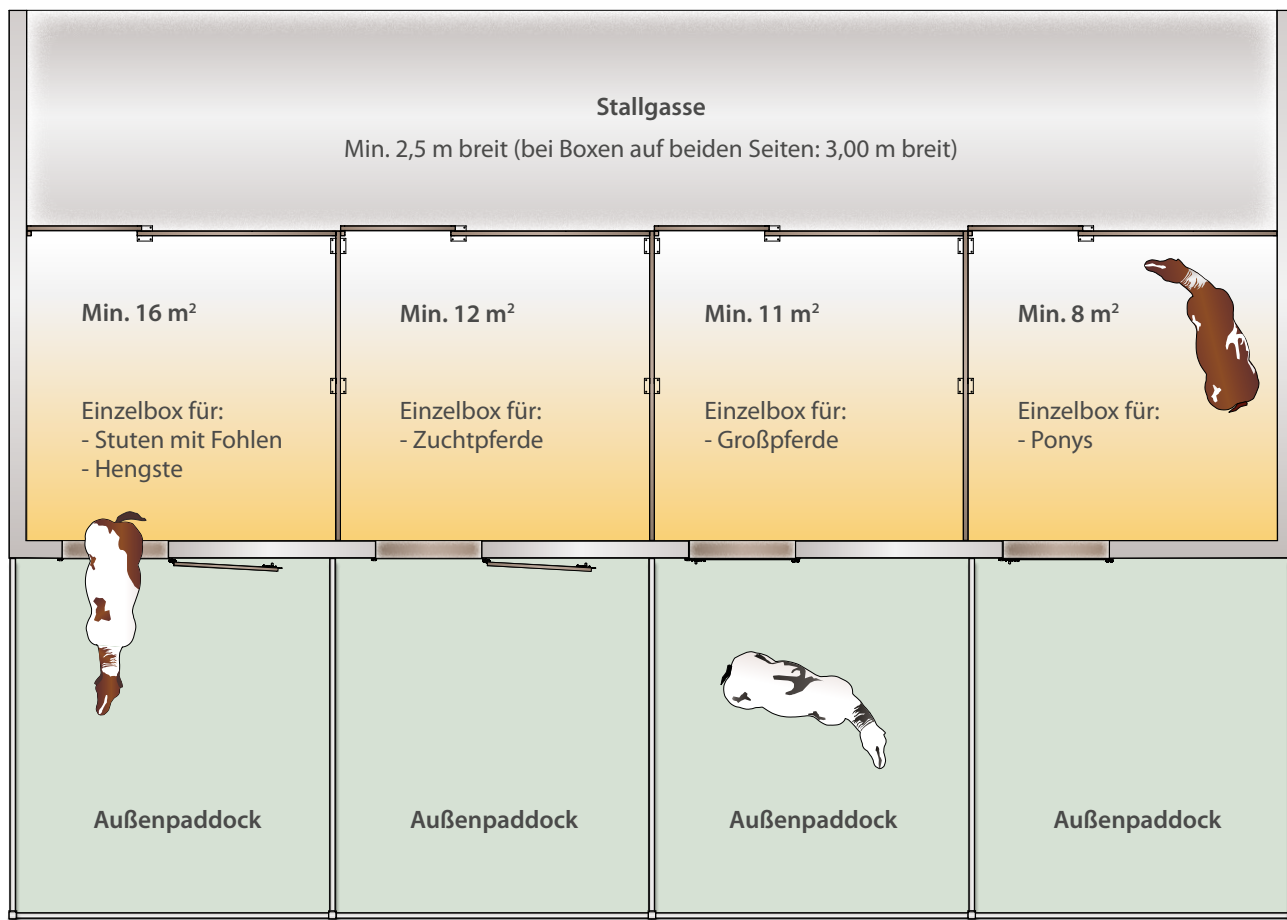

Bei der Einzelhaltung von Pferden in Boxen sind soziale Kontaktmöglichkeiten zu Artgenossen unerlässlich. Ebenso brauchen Pferde die Möglichkeit, ihr Umfeld zu erkunden bzw. zu beobachten. Dies ist durch entsprechende bauliche Einrichtungen wie z. B. permanent zugängliche Kleinausläufe, Außenklappen oder zumindest hälftig zu öffnende Boxentüren zu gewährleisten. Jede Einzelhaltung muss so gestaltet sein, dass die Pferde mindestens Sicht-, Hör- und Geruchskontakt zu ihren Artgenossen haben.

Hochgeschlossene Trennwände sollten nur in Ausnahmefällen (z. B. Klinik-, Quarantäneställe sowie Abfohlboxen) installiert werden und dann nur unter der Voraussetzung, dass die Pferde mindestens einen Artgenossen über die Frontseite sehen, riechen und hören können. Zu beachten ist bei der Aufstallung in Einzelboxen, dass miteinander unverträgliche Pferde nicht nebeneinander aufgestellt werden. Erkennungsmerkmale für Unverträglichkeit sind z. B. häufiges Drohen gegen den Boxennachbarn oder Ausschlagen gegen die Trennwand.

Mindestmaße für die Einzelhaltung, am Beispiel von 3 Widerristhöhen

Widerristhöhen

1,30 m 1,48 m 1,68 m

Boxenfläche für ein einzelnes Pferd	6,76 m ²	8,76 m ²	11,29 m ²
Boxenfläche für eine Stute mit Fohlen	8,94 m ²	11,59 m ²	14,93 m ²
Mindestlänge der Schmalseite der Box	2,28 m	2,59 m	2,94 m
Höhe der Trennwand mit Aufsatzgitter	1,69 m	1,92 m	2,18 m
Türhöhe einer Boxenaußentür und von Schiebetüren	1,82 m	2,07 m	2,20 m
Höhe der unteren Hälfte einer Boxenaußentür	1,04 m	1,18 m	1,34 m
Fläche eines Kleinauslaufs	6,76 m ²	8,76 m ²	11,29 m ²

GRUPPENAUSLAUFHALTUNG

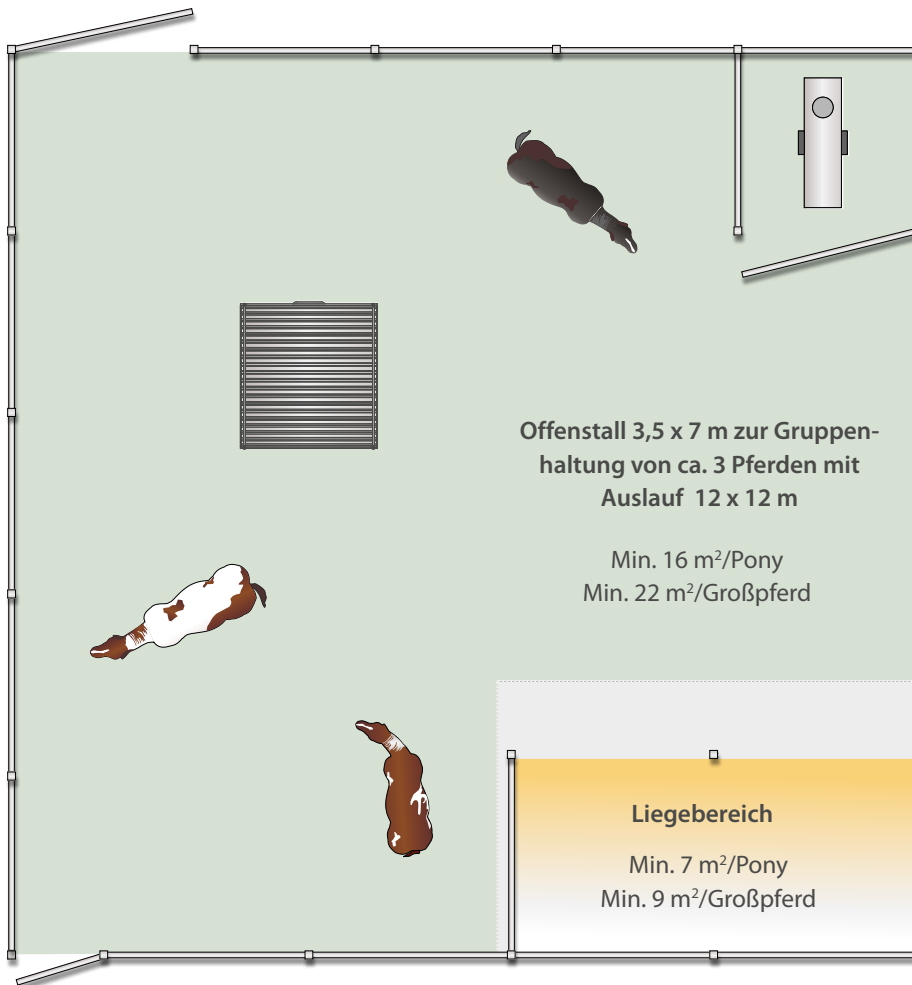

Wir beraten und bauen für Sie auf!

Vereinbaren Sie mit uns einen persönlichen Beratungstermin, denn Ihre Zufriedenheit steht für uns an erster Stelle!

Grundsätzlich sind alle Pferde, unabhängig von Alter, Rasse, Geschlecht und Nutzungsart für die Gruppenhaltung geeignet. Es erfordert eine hohe Qualifikation der für die Pferdehaltung verantwortlichen Person (Kenntnisse und Beurteilungsvermögen des Verhaltens von Pferden), ein fachgerechtes Management sowie eine ordnungsgemäße Gestaltung des Haltungsverfahrens. Auch bei der Gruppenhaltung von Pferden bestehen gegenüber den natürlichen Bedingungen Einschränkungen (begrenzte Raumangebot, eingeschränkte Ausweichmöglichkeiten). Deshalb liegt bei dieser Haltungsform eine besondere Herausforderung darin, dass alle Pferde einer Gruppe ihre Grundbedürfnisse befriedigen können.

Folgende Voraussetzungen müssen bei Gruppenhaltung erfüllt werden:
Schrittweise Eingliederung neuer Pferde in eine bestehende Gruppe. Möglichkeit der Separierung einzelner Tiere oder von Untergruppen. Aufmerksame Beobachtung von Rangveränderungen in der Gruppe, sowie des Befindens der Tiere, um ggf. rechtzeitig die erforderlichen Maßnahmen zu treffen. Herausnahme von auf Dauer nicht integrierbaren Pferden aus der Gruppe. Einhaltung der Richt- und Funktionsmaße. Keine Sackgassen und spitze Winkel im gesamten Aufenthaltsbereich der Pferde.

Mindestmaße für die Gruppenhaltung, am Beispiel von 3

Widerristhöhen

1,30 m 1,48 m 1,68 m

Liegefläche/Pferd im geschlossenen Laufstall (ohne Auslauf)

6,76 m² 8,76 m² 11,29 m²

Liegefläche/Pferd im Mehrraum-Außenlaufstall mit Auslauf

5,07 m² 6,57 m² 8,47 m²

Fressstandlänge

2,34 m 2,66 m 3,02 m

Trennwandhöhe der Fressstände

1,69 m 1,92 m 2,18 m



10 Frontwand Nando mit Holzfüllung Bongossi , Fensterklappe und Lüftungsschlitze

CLASSIC

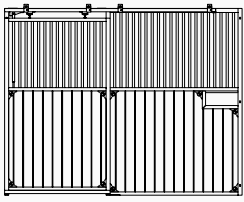

Modell DORINO

Türverschluss:
Federstab-
verschluss

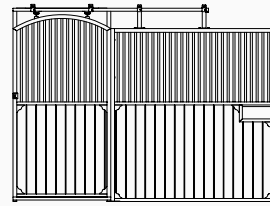
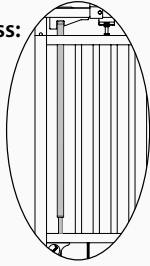

Modell NABILA

Türverschluss: Edelstahl-
Druckknopfverschluss

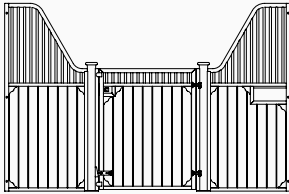
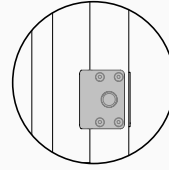

Modell AKERA

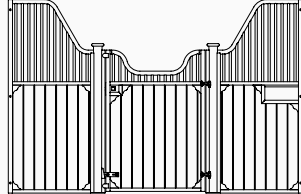

Modell BUCHELA

Türverschluss:
Augenschloss und Fußriegel

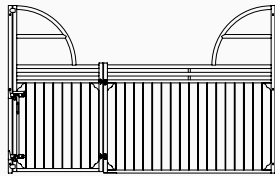
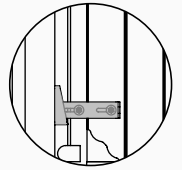
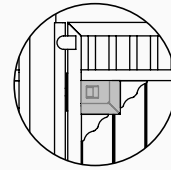

Modell KALITA

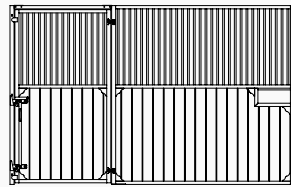

Modell EVANDO

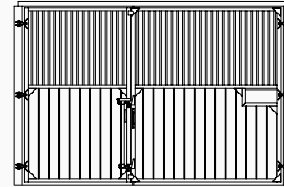

Modell FAANA

Türverschluss:
Doppelhubriegel

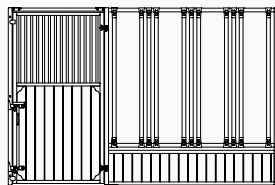
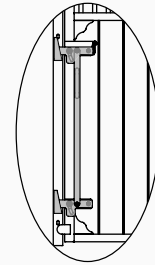

Modell GLORIA

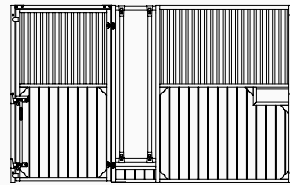

Modell WALINA

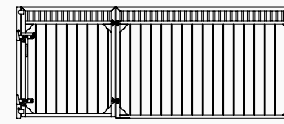

Modell CINTARO

EXKLUSIV

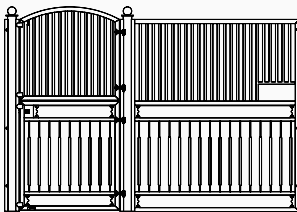

Modell BELAMIE

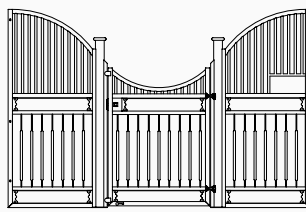

Modell RAVINA

Türverschluss: Augenschloss und Fußriegel innenliegend

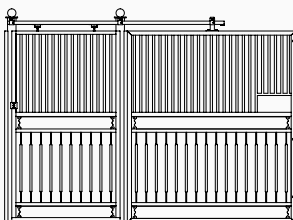
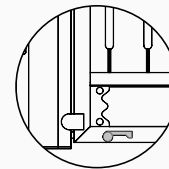
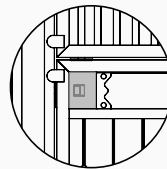

Modell DOLANA

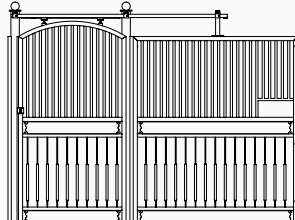

Modell NANDO

Türverschluss: Edelstahl-Druckknopfverschluss

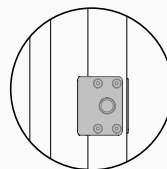

DIE OPTIMALE PFERDEBOX

Eine gesunde Wohnatmosphäre und durchdachte Einrichtungen sind für das menschliche Wohlempfinden elementar. Dies ist bei einem Pferdestall nicht anders. Wir achten darauf, dass Ihr Tier den Komfort bekommt, den es braucht. Sicherheit hat für Ihre Pferde absolute Priorität. Aus diesem Grund sind wir seit vielen Jahren ein offizieller Lieferant des DOKR-Bundesleistungszentrums und Partner der FN.

Hier sehen Sie ein Beispiel für eine optimal geplante Pferdebox.

Die Frontwand (z.B. Growi® Frontwand „Nando“) einer Pferdebox enthält optimalerweise eine Fensterluke, durch die das Pferd Sozialkontakte pflegen und die Stallgasse überblicken kann.

Lüftungsschlitze in der Frontwand, wie auch eine Paddocktür, sorgen für eine gleichmäßige Durchlüftung des Stalles. Eine Paddocktür (z.B. Growi® Stalltür mit Dreh-Kipfenster) sorgt außerdem für zusätzlichen Lichteinfall.

Eine eingebaute Drehtrogvorrichtung vereinfacht die Fütterung enorm, da diese von der Stallgasse aus bedient werden kann. Der integrierte feuerverzinkte Halbrund-Futtertrog (Halbrund-Pferdetrog Art. 6036) beugt Verletzungen vor, da dieser keine Ecken und Kanten hat.

Trennwände mit eingebautem Futterneid-Schutz (z.B. Growi® Trennwand „Laselle“) bieten dem Pferd mehr Ruhe bei der Futteraufnahme und lassen zudem durch die Gitter den Sozialkontakt zu den Boxennachbarn zu. Der Einbau einer Heuraufe (z.B. Growi® Großraum-Heuraufe „Ulina“ Art. 5461) ist zeitsparend und gewährleistet die tägliche Versorgung des Pferdes mit Raufutter.



Um auch im Winter eine dauerhafte Zufuhr von Wasser zu garantieren, bietet es sich an, eine Tränke mit Rohrbegleitheizung und beheiztem Tränkebecken (z.B. Lister Tränkebecken mit Rohrbegleitheizung Art. 6825) zu installieren.

Wir empfehlen die Errichtung eines direkt an die Box angrenzenden Außenpaddocks, um die optimale Pferdebox zu ergänzen. Im Idealfall ist der „Kleinauslauf“ mindestens genauso groß, wie die Box des Pferdes selbst. Zur Abgrenzung empfehlen wir unsere GV3-Elemente mit schwenkbaren Elementen in der Tiefe, um die Paddocks einfach und schnell reinigen zu können. Ein Versorgungsgang entlang der Stallmauer erleichtert das Öffnen der Paddocktüren sowie die sonstige Versorgung und Pflege.





INDIVIDUELLE PLANUNG

Gut durchdachte Planung ist der Anfang für den perfekten Stall. Jeder Stall ist anders: sportgeprägt oder freizeitorientiert, ein Neubau oder der Umbau von einem Milchviehstall zu einer spezialisierten Anlage für Sportpferde - hier ist der Fachmann gefragt. Growi® bietet Ihnen viele Möglichkeiten, Ihren Stall so einzurichten, dass Ihre Vorstellungen von optimaler Raumnutzung und bester Organisation erfüllt werden. Von Abmessungen bis zum Design haben

Sie mit uns jede Menge Freiraum für Ideen.

Der Weg zu Ihrem Traumstall:
Link auf unseren YouTube-Kanal



EMPFOHLENE RICHTWERTE FÜR PFERDEBOXEN (WIDERRISTHÖHE = WH)

Lichte Deckenhöhe:	$1,5 \times Wh$
Boxenfläche Einzelhaltung:	$(2 \times Wh)^2$
Boxenfläche für Stute mit Fohlen:	$(2,3 \times Wh)^2$
Höhe des Futtertrogs (Bodenblech):	$0,33 \times Wh$
Höhe der Tränke (Wasserspiegel):	$0,3 \times Wh$

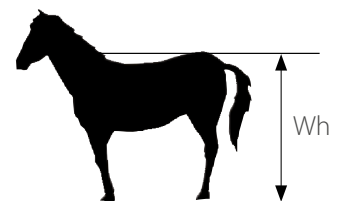

Maße für durchschnittlich große Pferde ($Wh = 1,68 \text{ m}$):
Boxengröße ca. 11 m^2 , schmale Seite der Box mindestens 3 m lang,
Höhe des Bodens der Futterkrippe ca. 550 mm , Paddockgröße ca. 11 m^2

Maße für durchschnittlich große Ponys ($Wh = 1,40 \text{ m}$):
Boxengröße ca. 8 m^2 , schmale Seite der Box mindestens $2,5 \text{ m}$ lang,
Höhe des Bodens der Futterkrippe ca. 450 mm , Paddockgröße ca. 8 m^2

Gemäß den Leitlinien zur Pferdehaltung des Bundesministeriums für Landwirtschaft sollen senkrechte Rohre einen Außendurchmesser von mindestens $3/4''$ haben.

Stallgassenbreite:
 $3,00 \text{ m}$ bei geschlossenen Boxenfronten z.B. Growi® Dorino
 $3,50 \text{ m}$ bei halbhohen Boxenfronten z.B. Growi® Akera



HÖCHSTE QUALITÄT - STETIGE OPTIMIERUNG

Es gibt nichts, das uns so wichtig ist, wie das Wohlbefinden und die Sicherheit Ihrer Pferde. Deswegen setzt Growi® beim Bau jeder Pferdebox konsequent die Richtlinien der Deutschen Reiterlichen Vereinigung um, die Sie bei der artgerechten Haltung Ihrer Pferde unterstützen sollen.

Sicherheit bis ins Detail - für Growi® ist das ein Anspruch: von der Stärke der verarbeiteten Bretter, über den Gitterabstand, bis hin zur Troghöhe - jede Vorgabe und jede Idee, wie man eine Pferdebox noch sicherer machen kann, wird von uns bei der Einrichtung Ihres Stalls gewissenhaft umgesetzt. Für Sie heißt das: Sie können sich darauf verlassen, dass Sie eine passgenaue und robuste Einrichtung haben. Durch stetige Weiterentwicklung entsteht das für Sie optimale Produkt, wie unsere Schiebetüren. Die Kunststoffpuffer sind geräuscharm beim Schließen und sicher für die Hände.



Verbesserter Druckfederverchluss durch Verwendung von Kunststoff-Formteilen



Einlauf- und Führungsbolzen mit Kunststoff-Manschette.



Neu bei uns: In den Frontwänden Nabila, Dolana und Nando bauen wir unsere neuen Edelstahl-Druckknopfverschlüsse ein.

HOLZ

Die untere U-Schiene hat eine 20 cm breite Aussparung. Hier werden die Bohlen eingeführt und in den Rahmen geschoben. Abschließend wird die Aussparung mit einer Deckplatte verschlossen. Auf Wunsch wird das Holz mit Lüftungsschlitzen geliefert. Douglasien- und Bongossi-Holz ist ein Naturprodukt von sehr hoher Festigkeit. Tiere, die in Boxen leben, beißen und spielen oftmals mit den Brettern, wodurch Beschädigungen auftreten können. Für den Außenbereich empfehlen wir Ihnen unser Denya-Holz als Füllung.

Die Stärke der Holzbohlen sollte 38 mm nicht unterschreiten.

Holz dunkelt außerdem im Laufe der Zeit nach. Abweichungen in der Farbgebung sowie Farb- und Formunregelmäßigkeiten sind materialbedingt und stellen keinen Qualitätsmangel dar. Auch die Festigkeit und Nutzungsfähigkeit werden durch Verziehen, Schwund, Nachdunkeln und Ähnliches nicht beeinträchtigt. Auf Wunsch können wir auch Kunststoffprofilbretter liefern. **Die Recyclingbohlen sind nur für den Innenbereich anwendbar!**

Holz zieht sich naturbedingt zusammen, da es bei Lieferung einen hohen Feuchtigkeitsgehalt hat. Die Bohlen müssen nach einiger Zeit nachgespannt werden. Es empfiehlt sich deshalb, einige Bretter mehr zu kaufen.

Bongossi-Holz



Douglasien-Holz



Denya-Holz



Recyclingbohle braun



Recyclingbohle grau



VON DER BERATUNG BIS ZUR MONTAGE

Wir fertigen Ihre Pferdebox bei uns in Rietberg-Varensell. Nach dem ersten persönlichen Gespräch mit individueller Beratung geht der Auftrag nach Ihrer Freigabe der Fertigungs-Zeichnung in unsere Produktion. Gerne bieten wir Ihnen die komplette Montage mit unserem Fachpersonal an.



PFERDEBOXEN

DER EINFACHSTE WEG ZU IHRER PFERDEBOX

Sie suchen eine einfache und günstige Alternative, um eine Pferdebox einzurichten? Dann sind sie bei uns genau richtig! Die nachstehenden Boxenelemente sind in der Regel in Kleinmengen ab Lager lieferbar.

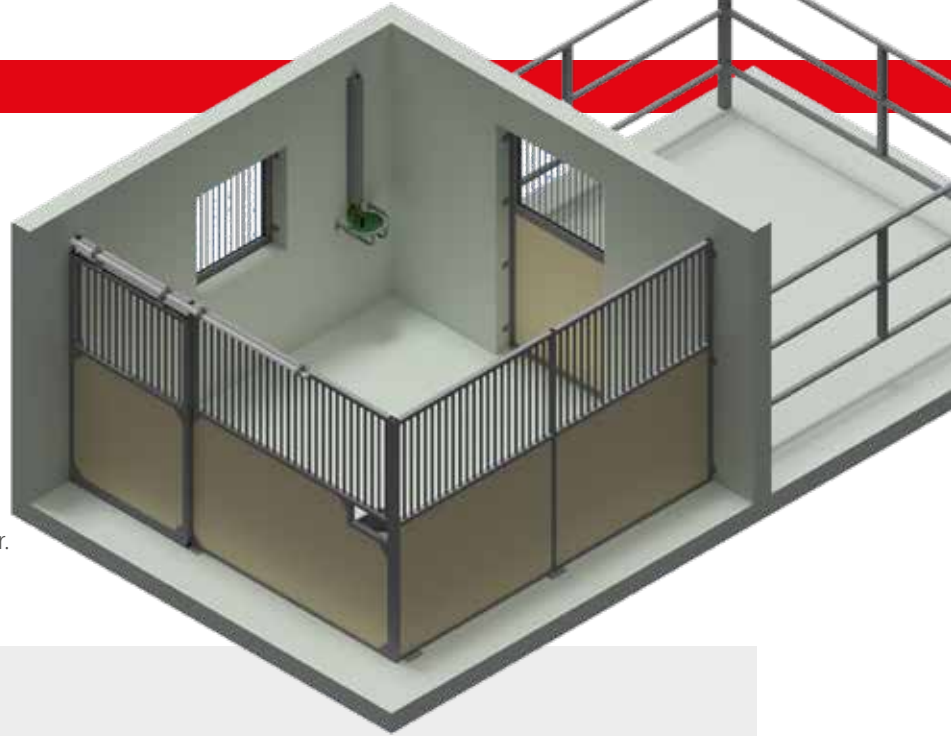

FRONTWAND DORINO

Douglasie	Preis	Nr.
3450 mm breit, Fixabmessung inkl. Fensterklappe	1.599,00	1770
Bongossi		
3450 mm breit, Fixabmessung inkl. Fensterklappe	1.799,00	1771

Weitere Details auf Seite 18

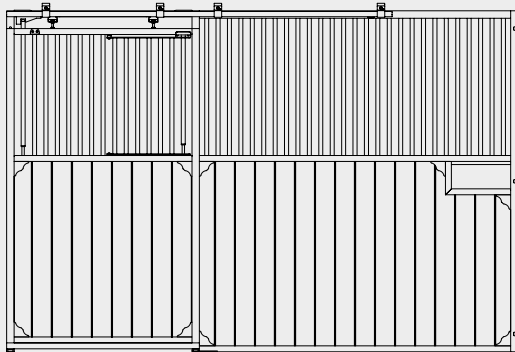

TRENNWAND ABIANA

Douglasie	Preis	Nr.
3550 mm breit, Fixabmessung	1.099,00	1772
Bongossi		
3550 mm breit, Fixabmessung	1.299,00	1773

Weitere Details auf Seite 58

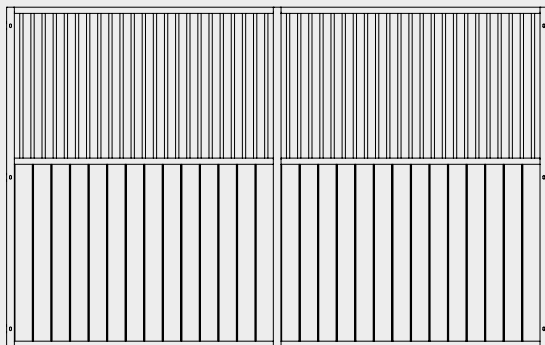

STALLTÜR MIT DREHFENSTER

Growi® Stalltür 1200 B x 2215 H mm Drehfenster	Preis	Nr.
mit Doppelhubverschluss und Kugelgriff, Fenster: Drehriegel	1.099,00	1408

Weitere Details auf Seite 70

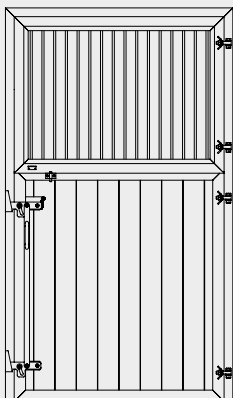

STALLFENSTER - GERADE

Growi® Drehfenster	Preis	Nr.
1000 x 1000 mm	579,00	1430

Weitere Details auf Seite 66

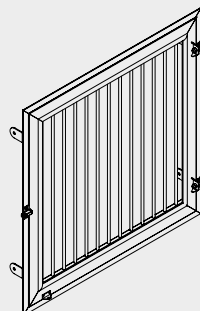



**Rechteck-Pferdetrog
feuerverzinkt**

mit umlaufendem Rohrrahmen
und Auslaufstopfen,
ca. 450 B x 340 T x 220 H mm

Weitere Details auf Seite 154

Preis	Nr.
48,50	7086



**Suevia-Tränkebecken
Mod. Ideal**

260 L x 210 B x 180 H mm

Weitere Details auf Seite 125

Preis	Nr.
47,90	6105

**Lister-Tränkebecken
Mod. SB 22 RBH**

mit Rohrventil und Rohrbegleithei-
zung, in grau, 230 Volt - 54 Watt,
(Frostschutz bis -20°C),

Weitere Details auf Seite 127

Preis	Nr.
181,30	6973



Growi® Rohrleitungsschutz

800 L x 80 B x 80 T mm

1200 L x 80 B x 80 T mm

Weitere Details auf Seite 129

Preis	Nr.
19,50	6106
25,90	6107

Tränkeschutzbügel

Außenmaße: 345 T x 345 B x 170 H mm

Innenmaße: 305 T x 280 B x 125 H mm

Weitere Details auf Seite 125

Preis	Nr.
21,90	6167





Bild oben: Frontwand Dorino mit Holzfüllung Bongossi

MODELL DORINO

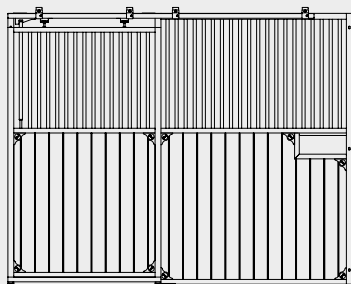

Die Growi® Pferdebox Dorino besteht aus einer geradlinigen Frontwand mit Schiebetür und Futterdurchreiche. Für unsere Federstab-Verschlüsse verwenden wir hochwertigen Edelstahl.

Höhe: 2300 mm
 Gitterhöhe: 950 mm
 Holzhöhe: 1300 mm
 Quadratrohr: 50 x 50 x 3 mm
 Rundrohr: 3/4"
 lichter Gitterabstand: 50 mm

Douglasie

2510 - 3000 mm breit
 3010 - 3500 mm breit
 3510 - 4000 mm breit

Preis	Nr.
1.749,00	1451
1.899,00	1452
1.989,00	1453

Bongossi

2510 - 3000 mm breit
 3010 - 3500 mm breit
 3510 - 4000 mm breit

1.829,00	1467
1.999,00	1468
2.149,00	1469

Boxenfüllung-Varianten

Recyclingbohlen-Aufpreis pro Boxenelement auf Bongossi-Preis	85,00	1559
Denyaholz-Aufpreis pro Boxenelement auf Bongossi-Preis	85,00	1550
Minderpreis auf Bongossi-Preis bei Lieferung ohne Holzfüllung	-199,00	

Zusatzelemente

Drehtrogvorrichtung (Abmessung siehe S. 52)	119,00	1482
Fensterklappe im Gitterrahmen (Abmessung siehe S. 52)	99,00	1483
Holzfüllung mit Lüftungsschlitzen pro Meter	19,00	1484
Zwischenpfosten/Zusatzpfosten 90 x 90 x 2300 mm mit Bodenplatte zum Aufdübeln	159,00	1607
Aufpreis für komplett schwenkbare Frontwand, inkl. Pfosten 90 x 90 x 2300 mm	699,00	1609



Frontwand Nabila mit Holzfüllung
Bongossi und Fensterklappe

MODELL NABILA

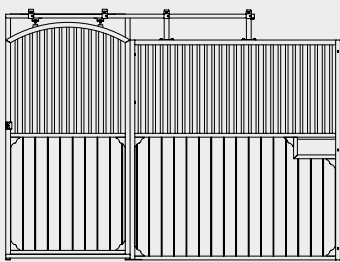

Die Growi® Pferdebox Nabila besteht aus einer geradlinigen Frontwand mit geschwungener Schiebetür und Futterdurchreiche. Leichtes Öffnen und sicheres Verschließen durch Edelstahl-Druckknopfverschluss

- Höhe: 2300 mm
- Gitterhöhe: 950 mm
- Holzhöhe: 1300 mm
- Quadratruhe: 50 x 50 x 3 mm
- Rundrohr: 3/4"
- lichter Gitterabstand: 50 mm

Douglasie

- 2510 - 3000 mm breit
- 3010 - 3500 mm breit
- 3510 - 4000 mm breit

Preis	Nr.
1.839,00	1806
1.989,00	1807
2.129,00	1808

Bongossi

- 2510 - 3000 mm breit
- 3010 - 3500 mm breit
- 3510 - 4000 mm breit

1.919,00	1809
2.079,00	1810
2.239,00	1811

Boxenfüllung-Varianten

Recyclingbohlen-Aufpreis pro Boxenelement auf Bongossi-Preis	85,00	1559
Denyaholz-Aufpreis pro Boxenelement auf Bongossi-Preis	85,00	1550
Minderpreis auf Bongossi-Preis bei Lieferung ohne Holzfüllung	-199,00	

Zusatzelemente

Drehtrogvorrichtung (Abmessung siehe S. 52)	119,00	1482
Fensterklappe im Gitterrahmen (Abmessung siehe S. 52)	99,00	1483
Holzfüllung mit Lüftungsschlitzen pro Meter	19,00	1484
Zwischenpfosten/Zusatzpfosten 90 x 90 x 2300 mm mit Bodenplatte zum Aufdübeln	159,00	1607
Aufpreis für komplett schwenkbare Frontwand, inkl. Pfosten 90 x 90 x 2300 mm	699,00	1609

PFERDEBOXEN DORINO



Frontwand Dorino mit Holzfüllung Douglasie



Frontwand Dorino mit Fensterklappe, Holzfüllung Douglasie inkl. Lüftungsschlitzen und Drehtrogvorrichtung



Sonderausführung Frontwand Dorino schwenkbar mit Fensterklappe, Holzfüllung Denya



Frontwand Nabila mit Federstabverschluss in der Fensterklappe, Holzfüllung Denya



Frontwand Nabila mit Federstabverschluss in der Fensterklappe, Holzfüllung Bongossi inkl. Lüftungsschlitzen, Sonderausführung zum Aufschwenken

Frontwand Akera mit Holzfüllung Denya



MODELL AKERA

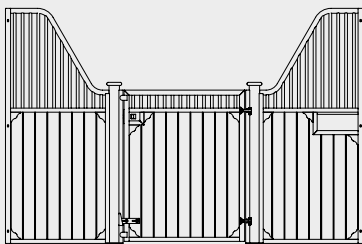

Die Growi® Pferdebox Akera besteht aus einer geschwungenen Frontwand mit halbhoher Drehtür inkl. Ronde, Futterdurchreiche, Augenschloss und Fußriegel.

Höhe: 2300/1500 mm
 Gitterhöhe: 950 mm
 Holzhöhe: 1300 mm
 Quadratrohre: 50 x 50 x 3 mm
 Rundrohr: 3/4"
 lichter Gitterabstand: 50 mm

Douglasie

2510 - 3000 mm breit
 3010 - 3500 mm breit
 3510 - 4000 mm breit

Bongossi

2510 - 3000 mm breit
 3010 - 3500 mm breit
 3510 - 4000 mm breit

Boxenfüllung-Varianten

Recyclingbohlen-Aufpreis pro Boxenelement auf Bongossi-Preis **85,00**
 Denyaholz-Aufpreis pro Boxenelement auf Bongossi-Preis **85,00**
 Minderpreis auf Bongossi-Preis bei Lieferung ohne Holzfüllung **-199,00**

Zusatzelemente

Aufpreis für Metallkugel silberfarben Ø 100 mm, pro Stück **113,00**
 Pulverbeschichtung je m² Frontwand **87,60**
 Drehtrogvorrichtung (Abmessung siehe S. 52) **119,00**
 erst ab 3500 mm Breite als Aufpreis möglich
 Holzfüllung mit Lüftungsschlitzen pro Meter **19,00**

Preis	Nr.
1.679,00	1505
1.799,00	1506
1.919,00	1507
1.749,00	1508
1.889,00	1509
1.999,00	1510
85,00	1559
85,00	1550
-199,00	
113,00	1548
87,60	700132
119,00	1482
19,00	1484



Frontwand Buchela, Holzfüllung Bongossi und Drehtrogvorrichtung

MODELL BUCHELA

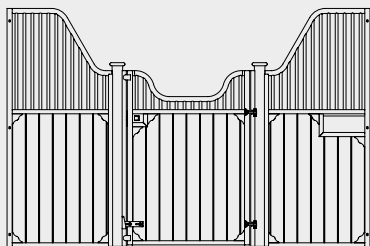

Die Growi® Pferdebox Buchela besteht aus einer geschwungenen Frontwand mit halbhoher, geschwungener Drehtür inkl. Ronde, Futterdurchreiche Augenschloss und Fußriegel.

Höhe: 2300/1600 mm
 Gitterhöhe: 950 mm
 Holzhöhe: 1300 mm
 Quadratrohre: 50 x 50 x 3 mm
 Rundrohr: 3/4"
 lichter Gitterabstand: 50 mm

Douglasie

2510 - 3000 mm breit
 3010 - 3500 mm breit
 3510 - 4000 mm breit

Preis	Nr.
1.719,00	1800
1.829,00	1801
2.949,00	1802

Bongossi

2510 - 3000 mm breit
 3010 - 3500 mm breit
 3510 - 4000 mm breit

1.799,00	1803
1.919,00	1804
2.049,00	1805

Boxenfüllung-Varianten

Recyclingbohlen-Aufpreis pro Boxenelement auf Bongossi-Preis	85,00	1559
Denyaholz-Aufpreis pro Boxenelement auf Bongossi-Preis	85,00	1550
Minderpreis auf Bongossi-Preis bei Lieferung ohne Holzfüllung	-199,00	

Zusatzelemente

Aufpreis für Metallkugel silberfarben Ø 100 mm, pro Stück	113,00	1548
Pulverbeschichtung je m² Frontwand	87,60	700132
Drehtrogvorrichtung (Abmessung siehe S. 52) erst ab 3500 mm Breite als Aufpreis möglich	119,00	1482
Holzfüllung mit Lüftungsschlitzen pro Meter	19,00	1484

PFERDEBOXEN AKERA



Frontwand Akera, pulverbeschichtet inkl. Messingkugel, Holzfüllung Bongossi





PFERDEBOXEN BUCHELA



Frontwand Buchela, Holzfüllung Bongossi und Drehtrogvorrichtung





Frontwand Evando mit zweiteiliger Drehtür, Holzfüllung Bongossi,
Bild rechts: Frontwand Evando mit einteiliger Drehtür und Fensterklappe, Holzfüllung Bongossi inkl. Lüftungsschlitzen

MODELL EVANDO - EINTEILIG

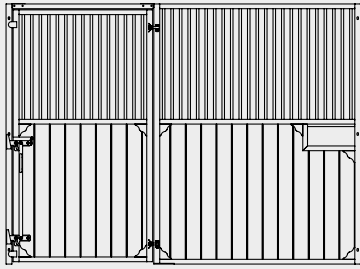

Die Growi® Pferdebox Evando besteht aus einer geradlinigen Frontwand mit Futterdurchreiche und einteiliger Drehtür mit Doppelhubriegelverschluss.

Höhe: 2300 mm
 Gitterhöhe: 950 mm
 Holzhöhe: 1300 mm
 Quadratrohre: 50 x 50 x 3 mm
 Rundrohr: 3/4",
 lichter Gitterabstand: 50 mm

Douglasie

2510 - 3000 mm breit
 3010 - 3500 mm breit
 3510 - 4000 mm breit

Preis	Nr.
1.499,00	1455
1.629,00	1456
1.759,00	1457

Bongossi

2510 - 3000 mm breit
 3010 - 3500 mm breit
 3510 - 4000 mm breit

1.579,00	1471
1.725,00	1472
1.869,00	1473

Boxenfüllung-Varianten

Recyclingbohlen-Aufpreis pro Boxenelement auf Bongossi-Preis	85,00	1559
Denyaholz-Aufpreis pro Boxenelement auf Bongossi-Preis	85,00	1550
Minderpreis auf Bongossi-Preis bei Lieferung ohne Holzfüllung	-199,00	

MODELL EVANDO - ZWEITEILIG

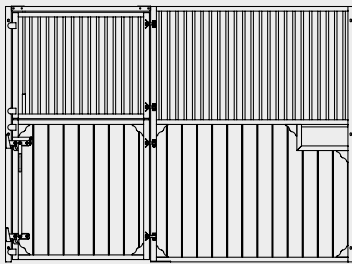

Die Growi® Pferdebox Evando besteht aus einer geradlinigen Frontwand mit Futterdurchreiche und zweiteiliger Drehtür mit Doppelhubriegelverschluss. Fenster und Tür können dadurch einzeln geöffnet werden.

Höhe: 2300 mm
 Gitterhöhe: 950 mm
 Holzhöhe: 1300 mm
 Quadratrohre: 50 x 50 x 3 mm
 Rundrohr: 3/4"
 lichter Gitterabstand: 50 mm

Douglasie

2510 - 3000 mm breit
 3010 - 3500 mm breit
 3510 - 4000 mm breit

1.569,00	1497
1.679,00	1498
1.829,00	1499

Bongossi

2510 - 3000 mm breit
 3010 - 3500 mm breit
 3510 - 4000 mm breit

1.629,00	1501
1.769,00	1502
1.929,00	1503

Boxenfüllung-Varianten

Recyclingbohlen-Aufpreis pro Boxenelement auf Bongossi-Preis	85,00	1559
Denyaholz-Aufpreis pro Boxenelement auf Bongossi-Preis	85,00	1550
Minderpreis auf Bongossi-Preis bei Lieferung ohne Holzfüllung	-199,00	

Zusatzelemente

Drehtrogvorrichtung (Abmessung siehe S. 52)	119,00	1482
Holzfüllung mit Lüftungsschlitzen pro Meter	19,00	1484
Zwischenpfosten/Zusatzpfosten 90 x 90 x 2300 mm mit Bodenplatte zum Aufdübeln	159,00	1607





Frontwand Evando einteilig, Holzfüllung Bongossi inkl. Lüftungsschlitzen



Frontwand Evando, zweiteilig, Holzfüllung Bongossi



Frontwand Evando, zweiteilig,
Holzfüllung Denya

PFERDEBOXEN CINTARO

MODELL CINTARO

Die halbhohe Growi® Pferdebox Cintaro besteht aus einer geradlinigen Frontwand mit Drehtür und Doppelhubriegelverschluss.

Höhe: 1500 mm
 Holzhöhe: 1300 mm
 Quadratrohre: 50 x 50 x 3 mm
 Rundrohr: 3/4"
 lichter Gitterabstand: 50 mm

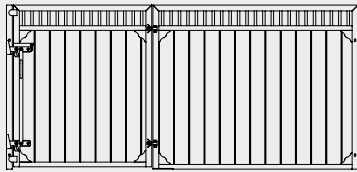

Douglasie

2510 - 3000 mm breit
 3010 - 3500 mm breit
 3510 - 4000 mm breit

Preis	Nr.
1.139,00	1529
1.219,00	1530
1.259,00	1531

Bongossi

2510 - 3000 mm breit
 3010 - 3500 mm breit
 3510 - 4000 mm breit

1.199,00	1537
1.319,00	1538
1.419,00	1539

Boxenfüllung-Varianten

Recyclingbohlen-Aufpreis pro Boxenelement auf Bongossi-Preis	85,00	1559
--	-------	------

Denyaholz-Aufpreis pro Boxenelement auf Bongossi-Preis	85,00	1550
--	-------	------

Minderpreis auf Bongossi-Preis bei Lieferung ohne Holzfüllung	-199,00	
---	---------	--

Zwischenpfosten/Zusatzpfosten 90 x 90 x 1500 mm mit Bodenplatte zum Aufdübeln	124,00	1606
---	--------	------





Frontwand Kalita mit Holzfüllung Bongossi

MODELL KALITA

Die Growi® Pferdebox Kalita besteht aus einer geschwungenen Frontwand mit waagerechten Sprossen und einer Drehtür inkl. Doppelhubriegelverschluss.

- Höhe: 2300 mm
- Holzhöhe: 1300 mm
- Quadratrohr: 50 x 50 x 3 mm
- Rundrohr: 3/4"
- lichter Gitterabstand:
320 mm (Bogen)
50 mm (waagerechte Rohre)

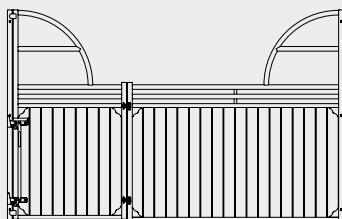

Douglasie

- 2510 - 3000 mm breit
- 3010 - 3500 mm breit
- 3510 - 4000 mm breit

Preis	Nr.
1.255,00	1812
1.339,00	1813
1.429,00	1814

Bongossi

- 2510 - 3000 mm breit
- 3010 - 3500 mm breit
- 3510 - 4000 mm breit

1.339,00	1815
1.429,00	1816
1.539,00	1817

Boxenfüllung-Varianten

Recyclingbohlen-Aufpreis pro Boxenelement auf Bongossi-Preis	85,00	1559
Denyaholz-Aufpreis pro Boxenelement auf Bongossi-Preis	85,00	1550
Minderpreis auf Bongossi-Preis bei Lieferung ohne Holzfüllung	-199,00	

Zwischenpfosten/Zusatzpfosten 90 x 90 x 2300 mm

mit Bodenplatte zum Aufdübeln

159,00	1607
--------	------

PFERDEBOXEN CINTARO



Frontwand Cintaro, Holzfüllung Denya







Bild oben: Frontwand Faana in Sonderbauweise mit Holzfüllung Bongossi, kleines Bild: Frontwand Faana mit Holzfüllung Douglasie

FAANA - KOMPLETT AUFSCHWENKBAR

Growi® Faana beinhaltet die gleichen Elemente wie die Pferdebox Evando (siehe S. 31), jedoch ist das Besondere an diesem Modell die komplett aufschwenkbare Frontwand. Überzeugen Sie sich selbst. Bitte geben Sie uns bei Bestellung an, auf welcher Seite die Tür gewünscht ist.

- Geradlinige Frontwand mit Futterdurchreiche
- Drehtüren einteilig mit Doppelhubriegelverschluss
- Gitterelemente feuerverzinkt
- Frontwand komplett aufschwenkbar



MODELL FAANA

Die Growi® Pferdebox Faana besteht aus einer geradlinigen Frontwand mit Futterdurchreiche und einteiliger Drehtür mit Doppelhubriegelverschluss. Sie ist komplett aufschwenkbar. Lieferung einschließlich zweier Stahlsäulen 90 x 90 x 2300 mm.

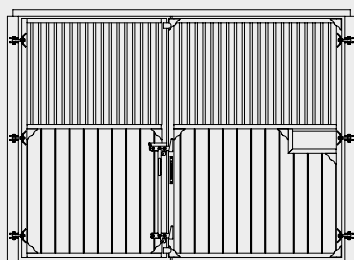

Douglasie

bis 3000 mm breit
3010 - 3500 mm breit
3501 - 4000 mm breit

Bongossi

bis 3000 mm breit
3010 - 3500 mm breit
3501 - 4000 mm breit

Boxenfüllung-Varianten

Fensterklappe im Gitterrahmen (Abmessung siehe. S. 52)

Recyclingbohlen-Aufpreis pro Boxenelement auf Bongossi-Preis

Denyaholz-Aufpreis pro Boxenelement auf Bongossi-Preis

Minderpreis auf Bongossi-Preis bei Lieferung ohne Holzfüllung

	Preis	Nr.
bis 3000 mm breit	2.139,00	1980
3010 - 3500 mm breit	2.289,00	1981
3501 - 4000 mm breit	2.429,00	1984
bis 3000 mm breit	2.219,00	1982
3010 - 3500 mm breit	2.369,00	1983
3501 - 4000 mm breit	2.539,00	1985
Fensterklappe im Gitterrahmen (Abmessung siehe. S. 52)	99,00	1483
Recyclingbohlen-Aufpreis pro Boxenelement auf Bongossi-Preis	85,00	1559
Denyaholz-Aufpreis pro Boxenelement auf Bongossi-Preis	85,00	1550
Minderpreis auf Bongossi-Preis bei Lieferung ohne Holzfüllung	-199,00	

Frontwand Faana in Sonderbauweise mit Holzfüllung Bongossi mit Fensterklappe



MODELL GLORIA

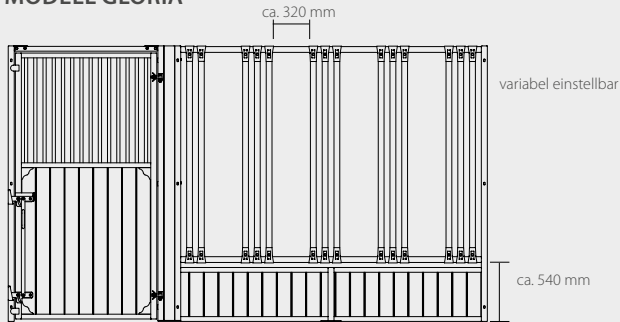

Die Growi® Pferdebox Gloria besteht aus einer geradlinigen Frontwand mit integrierten und variabel verstellbaren Fressgittern zur rationellen und artgerechten Vorlage von Heu. Die Tür ist mit einem Doppelhubriegelverschluss ausgestattet.

Douglasie

3000 - 3500 mm breit
3510 - 4000 mm breit

Preis	Nr.
1.799,00	1695
1.929,00	1696

Bongossi

3000 - 3500 mm breit
3510 - 4000 mm breit

1.849,00	1689
1.979,00	1694

Boxenfüllung-Varianten

Recyclingbohlen-Aufpreis pro Boxenelement auf Bongossi-Preis

85,00	1559
-------	------

Denyaholz-Aufpreis pro Boxenelement auf Bongossi-Preis

85,00	1550
-------	------

Minderpreis auf Bongossi-Preis bei Lieferung ohne Holzfüllung

-199,00	
---------	--

Frontwand Gloria mit
Holzfüllung Bongossi

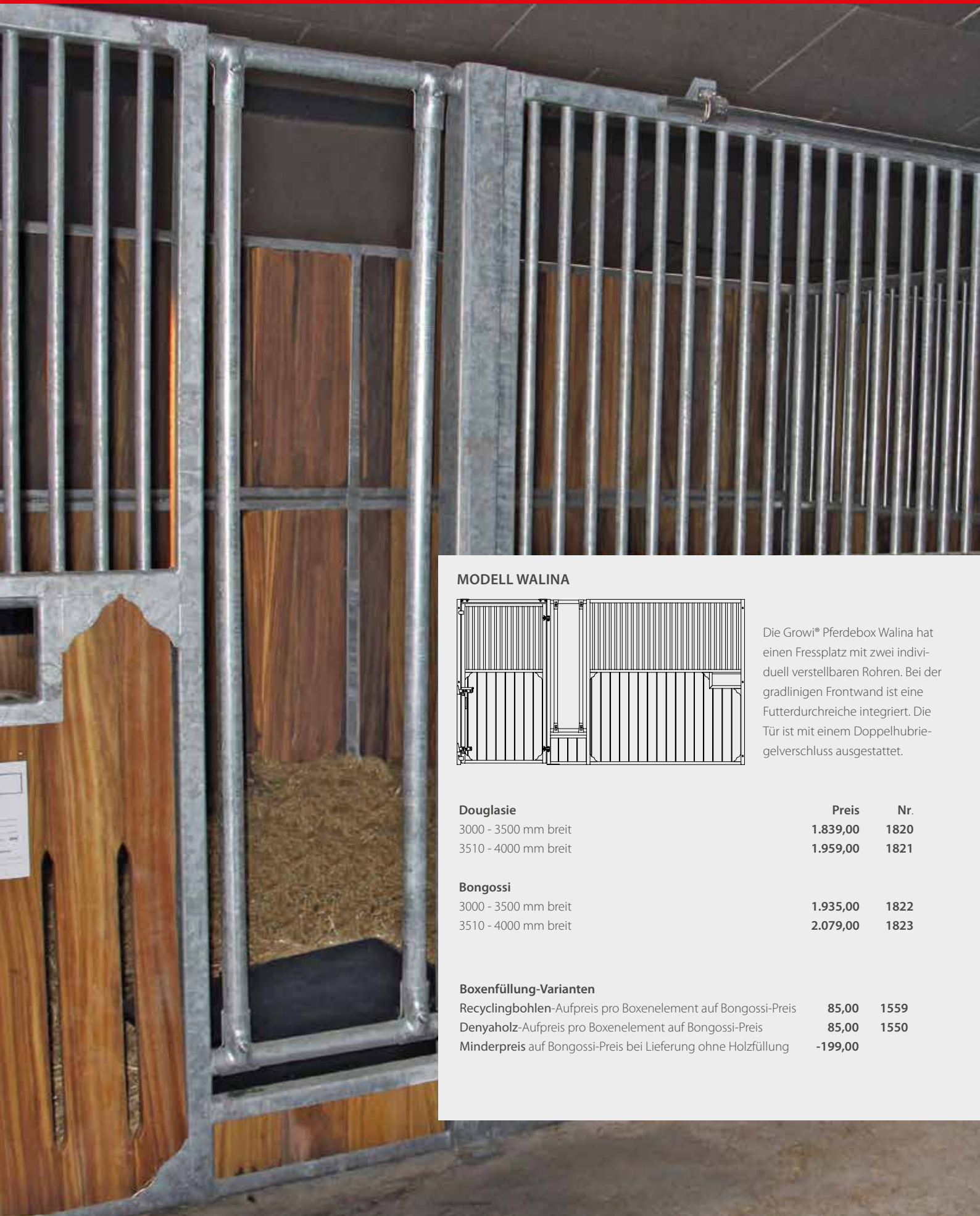

MODELL WALINA

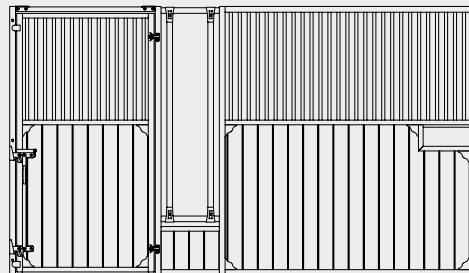

Die Growi® Pferdebox Walina hat einen Fressplatz mit zwei individuell verstellbaren Rohren. Bei der gradlinigen Frontwand ist eine Futterdurchreiche integriert. Die Tür ist mit einem Doppelhubriegelverschluss ausgestattet.

Douglasie

3000 - 3500 mm breit
3510 - 4000 mm breit

Preis	Nr.
1.839,00	1820
1.959,00	1821

Bongossi

3000 - 3500 mm breit
3510 - 4000 mm breit

1.935,00	1822
2.079,00	1823

Boxenfüllung-Varianten

Recyclingbohlen-Aufpreis pro Boxenelement auf Bongossi-Preis	85,00	1559
Denyaholz-Aufpreis pro Boxenelement auf Bongossi-Preis	85,00	1550
Minderpreis auf Bongossi-Preis bei Lieferung ohne Holzfüllung	-199,00	

PFERDEBOXEN NANDO & DOLANA



Bild oben: Frontwand Nando mit Fensterklappe, Holzfüllung Bambus mit Lüftungsschlitzen

Bild unten: Frontwand Nando pulverbeschichtet mit Drehtrogvorrichtung, Holzfüllung Bongossi mit Lüftungsschlitzen



DER BOGEN FÜR ALLE FÄLLE

Im Vergleich zu unseren Classic-Modellen sind die Holzfüllungen der Exklusiv-Pferdeboxen von Growi® schon mit Lüftungsschlitzen ausgestattet. Die Querbretter als Abschluss sorgen für mehr Eleganz und Stabilität. Unsere Exklusiv-Boxen bieten durch hochwertiges Design und Qualität eine Aufwertung für Ihren Stall.

Die Seitenteile der Growi® Pferdebox Belamie und Nando sind ca. 2750 mm hoch (inkl. Kugel). Der Rahmen des Boxenelements besteht aus einem Quadratrohr 50 x 50 x 3 mm und einem U-Eisen 50 x 40 x 4 mm. Die senkrechten Sprossen des Elements sind aus 3/4"-Rohr und werden, in einem lichten Gitterabstand von 50 mm, sichtbar verschweißt. Die Holzfüllung ist 38 mm stark und ist mit Lüftungsschlitzen versehen.



Unser Modell „Belamie“ verfügt über eine Drehtür, mit einem zusätzlichen Augenschloss zum sicheren Öffnen der Tür und einem Fußriegel im unteren Bereich, der zur Sicherung gegen evtl. Durchschlagen mit dem Huf eingesetzt wird. Die Aufhängung all unserer Drehtüren erfolgt durch robuste, verstellbare Gehänge, die wahlweise links oder rechts angeschlagen werden. Die Mittelsäule setzt sich zusammen aus einem Stahlrohr Ø 100 mm, ca. 2650 mm lang und einer Fußplatte. „Nando“ hat eine Schiebetür mit Gummipuffer, um eine Geräuschbildung zu minimieren.

Bei beiden Modellen sind Drehtrog-Anbringungen aufgrund der Querbohlen nicht möglich!

MODELL NANDO

Die Growi® Pferdebox Nando besteht aus einer geschwungenen Frontwand mit Futterdurchreiche und Schiebetür. Die mit Hochbogen ausgeführte Schiebetür wird in einer C-Schiene mit kugelgelagertem Laufwagen bewegt. Die Schiebetür wird durch den neuen Edelstahl-Druckknopfverschluss arretiert. Lieferung mit Bongossiholz 38 mm mit Lüftungsschlitzen.

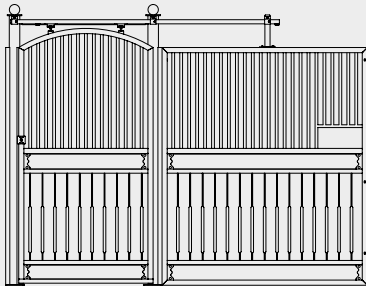

Bongossi

3000 - 3500 mm breit
3510 - 4000 mm breit

Preis	Nr.
2.545,00	1710
3.199,00	1711

Boxenfüllung-Varianten

Recyclingbohlen-Aufpreis pro Boxenelement auf Bongossi-Preis	85,00	1559
Denyholz-Aufpreis pro Boxenelement auf Bongossi-Preis	85,00	1550
Minderpreis auf Bongossi-Preis bei Lieferung ohne Holzfüllung	-199,00	

MODELL DOLANA

Die Growi® Pferdebox Dolana besteht aus einer geradlinigen Frontwand mit Futterdurchreiche und Schiebetür. Die Schiebetür wird in einer C-Schiene mit kugelgelagertem Laufwagen bewegt und wird durch den den neuen Edelstahl-Druckknopfverschluss arretiert. Lieferung mit Bongossiholz 38 mm mit Lüftungsschlitzen.

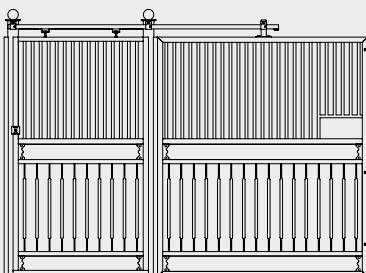

Bongossi

3000 - 3500 mm breit
3510 - 4000 mm breit

Preis	Nr.
2.319,00	1763
2.549,00	1764

Boxenfüllung-Varianten

Recyclingbohlen-Aufpreis pro Boxenelement auf Bongossi-Preis	85,00	1559
Denyholz-Aufpreis pro Boxenelement auf Bongossi-Preis	85,00	1550
Minderpreis auf Bongossi-Preis bei Lieferung ohne Holzfüllung	-199,00	



MODELL BELAMIE

Die Growi® Pferdebox Belamie besteht aus einer geschwungenen Frontwand mit Futterdurchreiche und einer Drehtür in Höhe von 2300/2400 mm und einer Breite von 1200 mm. Die senkrechten Sprossen der Tür bestehen aus einem 3/4"-Rohr und werden, in einem lichten Gitterabstand von 50 mm, sichtbar umlaufend verschweißt. Der untere Türbereich beinhaltet eine 38 mm starke Holzfüllung, die 1300 mm hoch ist. Mit 2 Seitenteilen und 2 Säulen. Lieferung mit Bongossiholz 38 mm mit Lüftungsschlitzen.

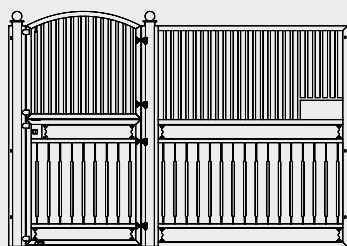

Bongossi

3000 - 3500 mm breit

3510 - 4000 mm breit

Preis

2.399,00

2.589,00

Nr.

1697

1698

Boxenfüllung-Varianten

Recyclingbohlen-Aufpreis pro Boxenelement auf Bongossi-Preis

85,00

1559

Denyholz-Aufpreis pro Boxenelement auf Bongossi-Preis

85,00

1550

Minderpreis auf Bongossi-Preis bei Lieferung ohne Holzfüllung

-199,00

Bild oben: Frontwand Belamie mit Drehtrogvorrichtung, Holzfüllung Bongossi

Bild unten: Frontwand Belamie mit Holzfüllung Bongossi, zusätzlich pulverbeschichtet



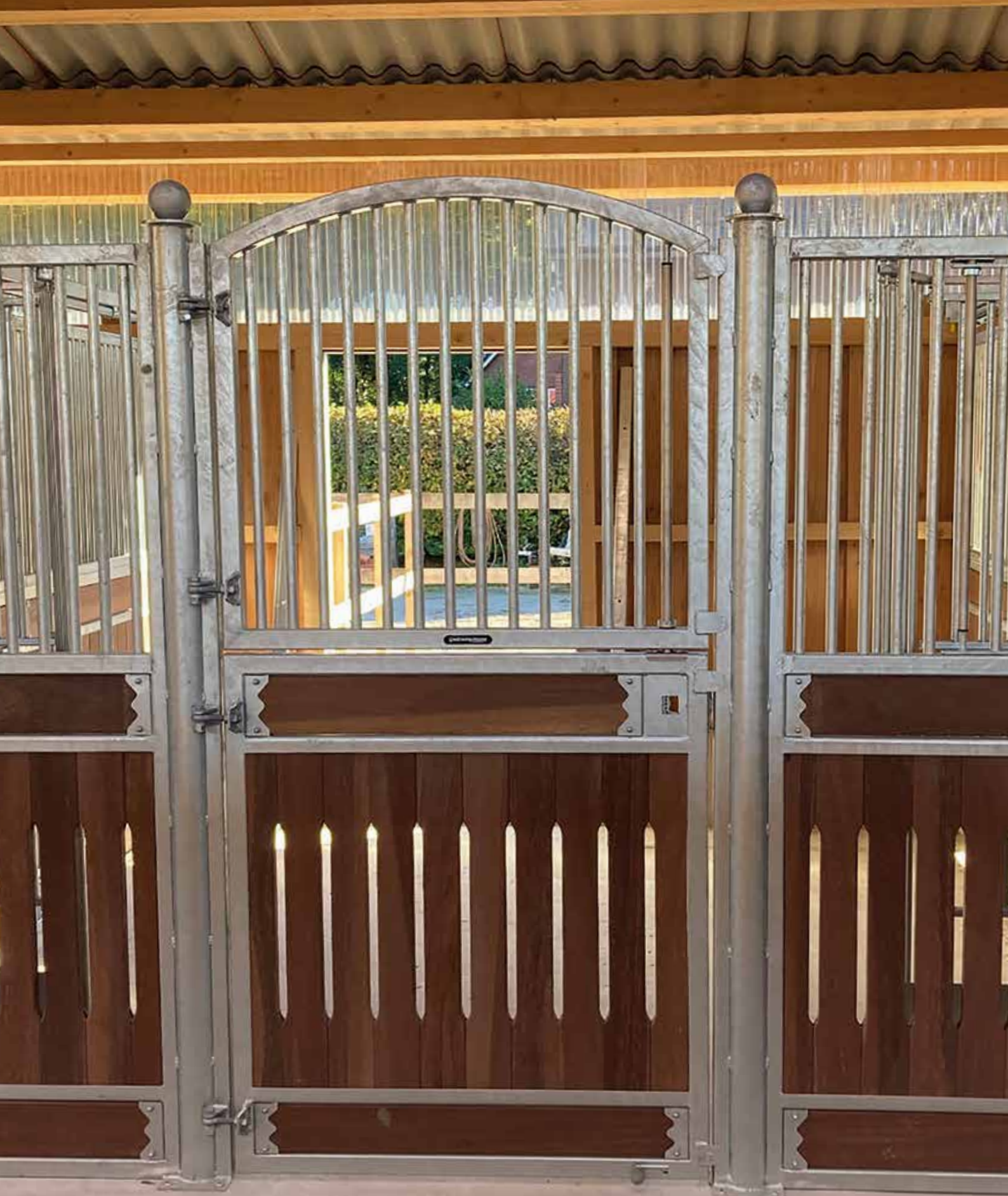

PFERDEBOXEN RAVINA

MODELL RAVINA

Die Growi® Pferdebox Ravina besteht aus einer geschwungenen Frontwand mit Futterdurchreiche und Drehtür. Die senkrechten Sprossen bestehen aus einem 3/4"-Rohr und werden, in einem lichten Gitterabstand von 50 mm, umlaufend verschweißt. Der untere Türbereich beinhaltet eine 38 mm starke Holzfüllung, die 1300 mm hoch ist. Mit 2 Seitenteilen und 2 Säulen. Lieferung mit Bongossiholz 38 mm mit Lüftungsschlitzen.

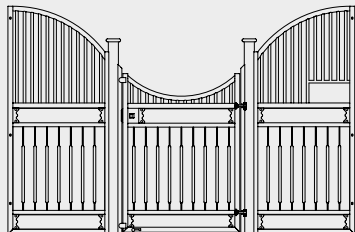

Bongossi

3000 - 3500 mm breit

3510 - 4000 mm breit

Preis

2.399,00

2.579,00

Nr.

1708

1709

Boxenfüllung-Varianten

Recyclingbohlen-Aufpreis pro Boxenelement auf Bongossi-Preis

85,00

1559

Denyaholz-Aufpreis pro Boxenelement auf Bongossi-Preis

85,00

1550

Minderpreis auf Bongossi-Preis bei Lieferung ohne Holzfüllung

-199,00



Frontwand Ravina, Holzfüllung Bongossi mit Sonderausführung Kugelabdeckung (Aufpreis)



Foto oben: Frontwand Ravina, Holzfüllung Douglasie

Foto unten: Frontwand Ravina, Holzfüllung Denya mit Lüftungsschlitzen



PFERDEBOXEN REFERENZEN

Eine Stallanlage an das andere Ende der Welt:
Eine exklusive Stallanlage in schwarz
beschichtet haben wir von Varenzell nach Australien
geliefert. Das ist die zur Zeit weit entfernteste
Growi®-Stallanlage.



Wir lieferten 108 Growi®-Pferdeboxen nach
Suzuka an die Präfektur Mie für die nationalen
japanischen Meisterschaften.



Growi®-Stallanlage für eine Pferdespedition und Inseltaxi auf der Insel Juist:
die Pferde haben das Material für Ihren Stall selbst transportiert.





Die zur Zeit niedlichste Growi®-Stallanlage ist eine Sonderanfertigung für Mini-Shetties in Uslar-Delliehausen. Als Grundlage haben wir unsere Boxen Cintaro mit Douglasienfüllung und die Trennwände Inao genommen. Die Größen sind speziell auf die Bedürfnisse der kleinen Bewohner angepasst.

PFERDEBOXEN REFERENZEN

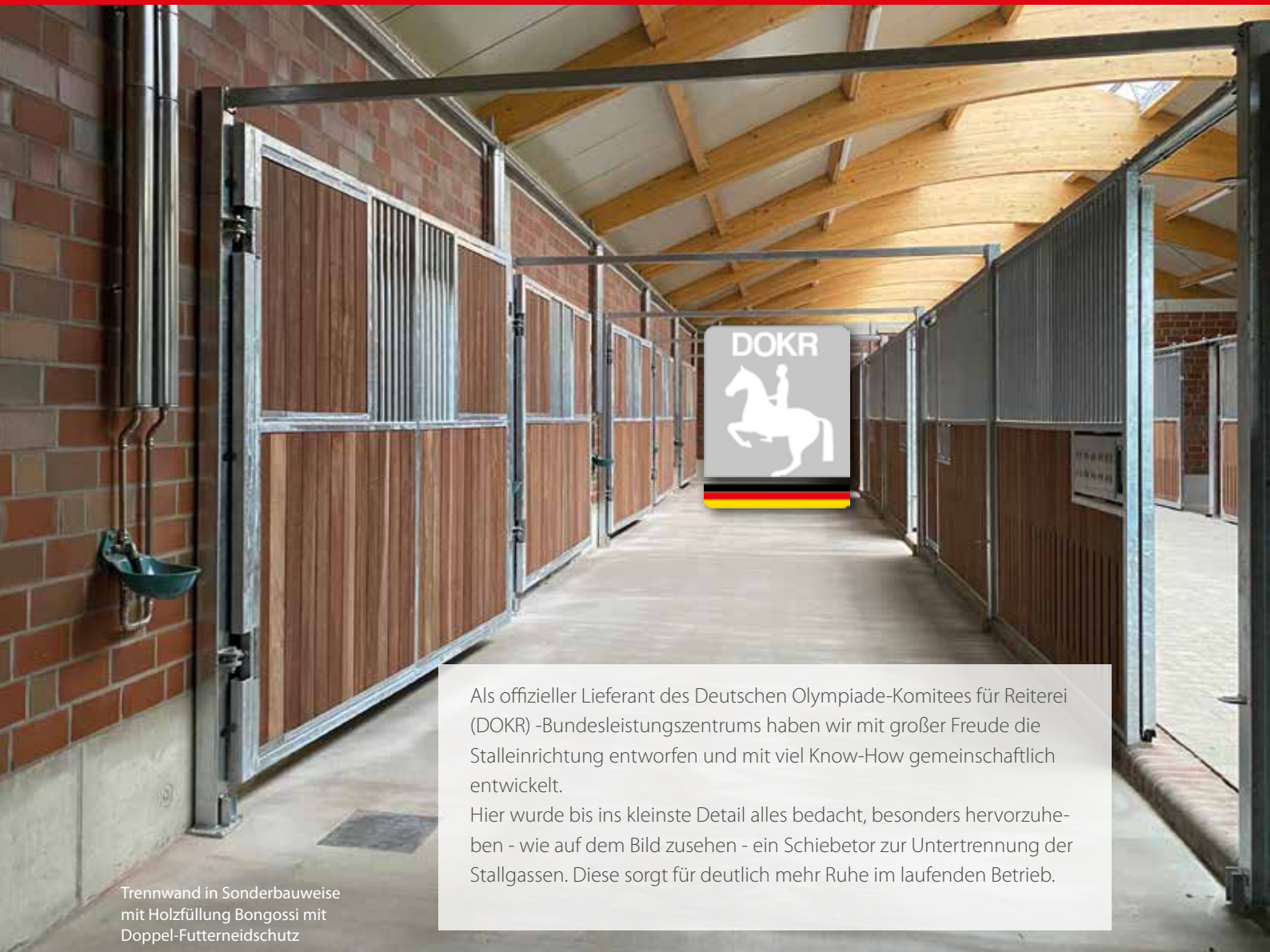

Trennwand in Sonderbauweise mit Holzfüllung Bongossi mit Doppel-Futterneidschutz

Als offizieller Lieferant des Deutschen Olympiade-Komitees für Reiterei (DOKR) -Bundesleistungszentrums haben wir mit großer Freude die Stalleinrichtung entworfen und mit viel Know-How gemeinschaftlich entwickelt. Hier wurde bis ins kleinste Detail alles bedacht, besonders hervorzuheben - wie auf dem Bild zusehen - ein Schiebetro zur Untertrennung der Stallgassen. Diese sorgt für deutlich mehr Ruhe im laufenden Betrieb.



Stallschiebetor mit ESG-Glas, Holzfüllung Bongossi



Frontwand Dorino, Holzfüllung Bongossi mit Lüftungsschlitzen



2-teiliges Growi® Stalltor, Vollholz mit Kugelgriff, Holzfüllung Denya
4-teiliges Growi® Stalltor mit Fenster, waagrecht geteilt, mit Drücker, Holzfüllung Denya

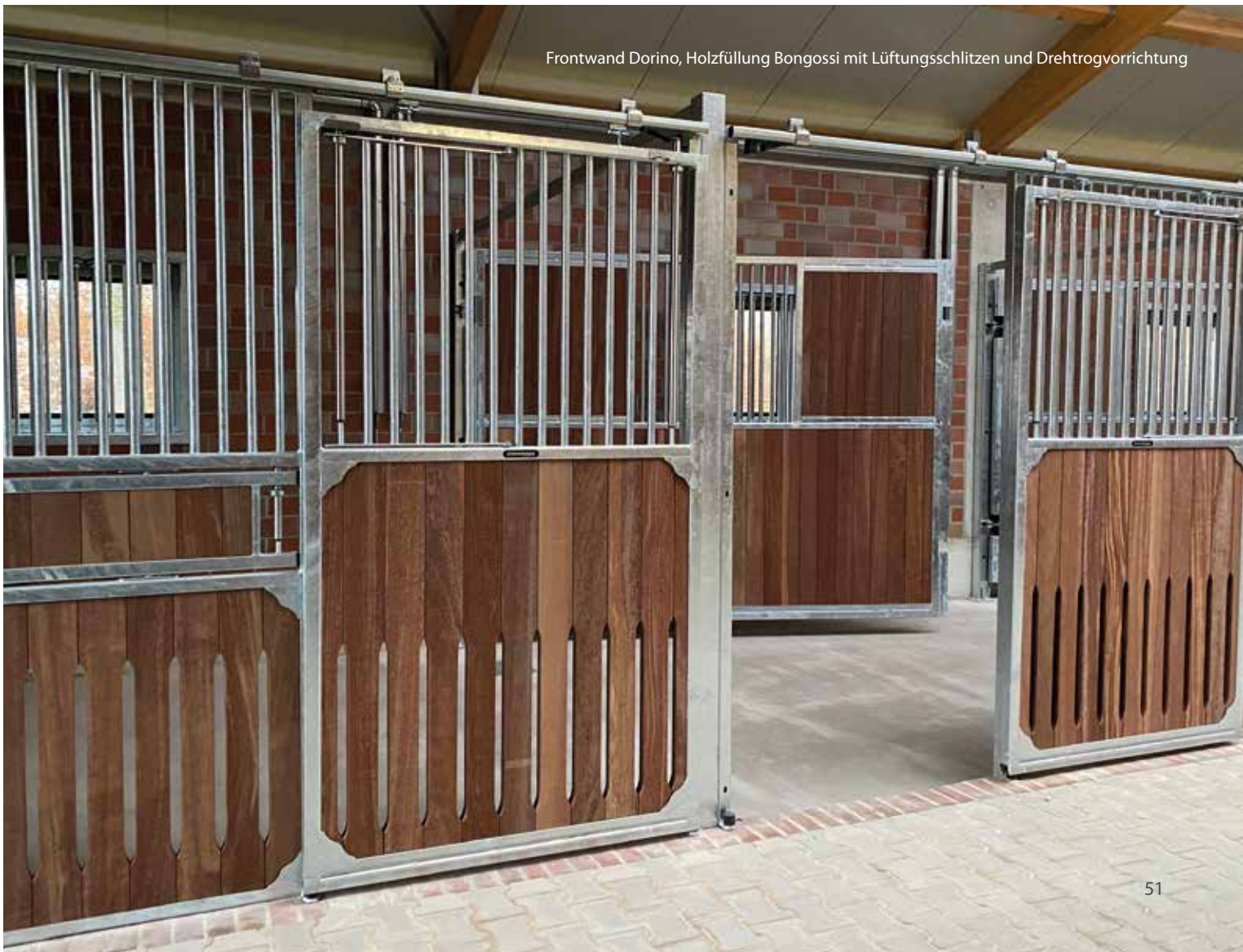

Frontwand Dorino, Holzfüllung Bongossi mit Lüftungsschlitzen und Drehtrogvorrichtung



FENSTERKLAPPE IM GITTERRAHMEN / MIT HOLZFÜLLUNG



In der Schiebetür wird diese Klappe zum Herausgucken der Pferde auf die Stallgasse verwendet. In dem feststehenden Gitterteil der Frontwand kann diese Klappe zum Befüllen von Großraum-Heuraufen verwendet werden. Nur in Verbindung mit der Fertigung von Boxenwänden möglich, keine nachträgliche Installation.

	Preis	Nr.
Aufpreis Fensterklappe im Gitterrahmen	99,00	1483
Aufpreis Fensterklappe mit Holzfüllung	129,00	1491

DREHTROGVORRICHTUNG



Die Drehtrogvorrichtung ermöglicht das Herausschwenken der Futtertröge auf die Stallgasse, um diese von der Stallgasse aus zu befüllen. Nur in Verbindung mit der Fertigung von Boxenwänden möglich, keine nachträgliche Installation.

Der Halbrund-Pferdetrog (Nr. 6036) ist nicht im Preis enthalten!

	Preis	Nr.
Aufpreis Drehtrogvorrichtung 660 B x 250 H mm	119,00	1482
Halbrund-Pferdetrog feuerverzinkt ca. 550 B x 350 T x 240 H mm	48,50	6036

ABLAGESCHRANK IN BOXENFRONT



Unter dem Futtertrog integrierter Schrank, der von der Stallgasse aus geöffnet wird. Als Ablageschrank für Reitutensilien. Die genauen Abmessungen des Schanks und die Ausführung sind abhängig von der Boxenfront und werden individuell gefertigt. Nur in Verbindung mit der Fertigung von Boxenwänden möglich, keine nachträgliche Installation.

	Preis	Nr.
Aufpreis Ablage in Boxenfront ca. 1100 H x 500 B x 400 T mm	799,00	1488

BOXENTÜR HALBHOCH

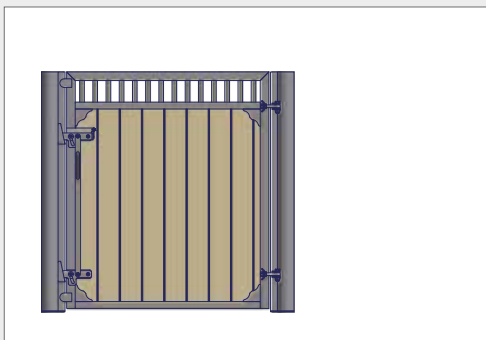

Boxendrehtür 1500 mm hoch x 1200 mm breit, Rahmen aus Vierkantrrohr 50 x 50 x 3 mm, senkrechte Sprossen aus 3/4" Rohr, lichter Gitterabstand 50 mm sichtbar, umlaufend verschweißt; unterer Türbereich aus 38 mm starker Holzfüllung, 1300 mm hoch mit Nut und Feder. Doppelhubriegel zum sicheren Öffnen der Tür. Aufhängung der Drehtür durch robuste, verstellbare Gehänge, wahlweise links oder rechts angeschlagen. Öffnungswinkel ca. 160°, lichte Breite ca. 1200 mm.

Boxentür 1500 x 1200 mm	Preis	Nr.
2 Standsäulen, 100 mm Ø, Fußplatte, Douglasienholz	970,00	1690
2 Standsäulen, 100 mm Ø, Fußplatte, Bongossiholz	990,00	1692

AUFSATZGITTER

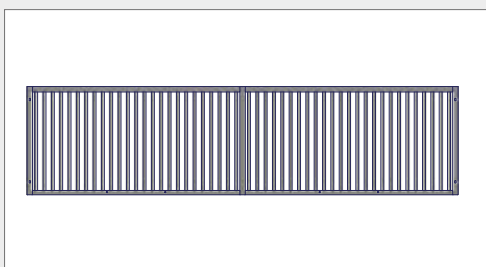

Aufsatzgitter für vorhandene, gemauerte Wände. Die Gitterfelder sind 1000 mm hoch und bestehen aus 3/4"-Rohren, die in einem lichten Gitterabstand von 50 mm verschweißt sind. Die Rahmen der Aufsatzgitter bestehen aus Quadratrohr 50 x 50 x 3 mm und U-Eisen 50 x 40 x 4 mm. Die oberste Schiene über dem Gitter ist geschlossen. Auf Wunsch fertigen wir Ihnen diese Gitter auch in allen anderen Abmessungen, soweit dieses technisch möglich ist.

Aufsatzgitter für vorhandene, gemauerte Wände	Preis	Nr.
2510 - 3000 mm breit, 1000 mm hoch	685,00	1680
3010 - 4000 mm breit, 1000 mm hoch	819,00	1681

SCHIEBETÜR FÜR WANDMONTAGE

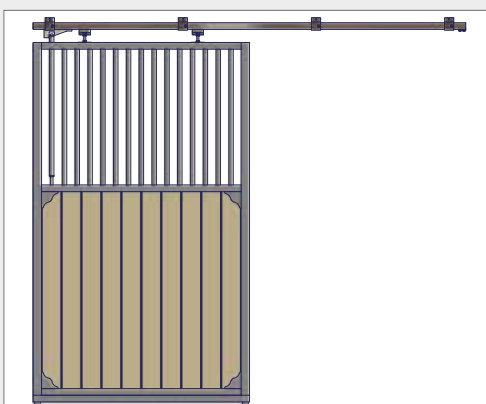

Schiebetür für Pferdebox zum Anschrauben/Dübeln an vorhandene Mauern oder Boxenwände. Schiebetür 1300 mm breit x Türrahmen 2150 mm H inkl. C-Profileschiene (3000 mm lang) 2 Laufwagen, Stopper und Schienenhalter.

Schiebetür für Wandmontage	Preis	Nr.
Schiebetür inkl. Schienensystem 1300 B x 2300 H mm mit Holzfüllung Douglasie	929,00	1136
Schiebetür inkl. Schienensystem 1300 B x 2300 H mm mit Holzfüllung Bongossi	973,00	1137

FRESSPLATZKLAPPE IM GITTERRAHMEN



In die Schiebetür bauen wir eine verschließbare Klappe, die als Fressplatz geöffnet werden kann. Lichte Weite der Fressplatzöffnung ca. 300 mm B x 1700 mm H.

Aufpreis Fressplatzklappe im Gitterrahmen	Preis	Nr.
510 B x 1700 H mm	139,00	1489

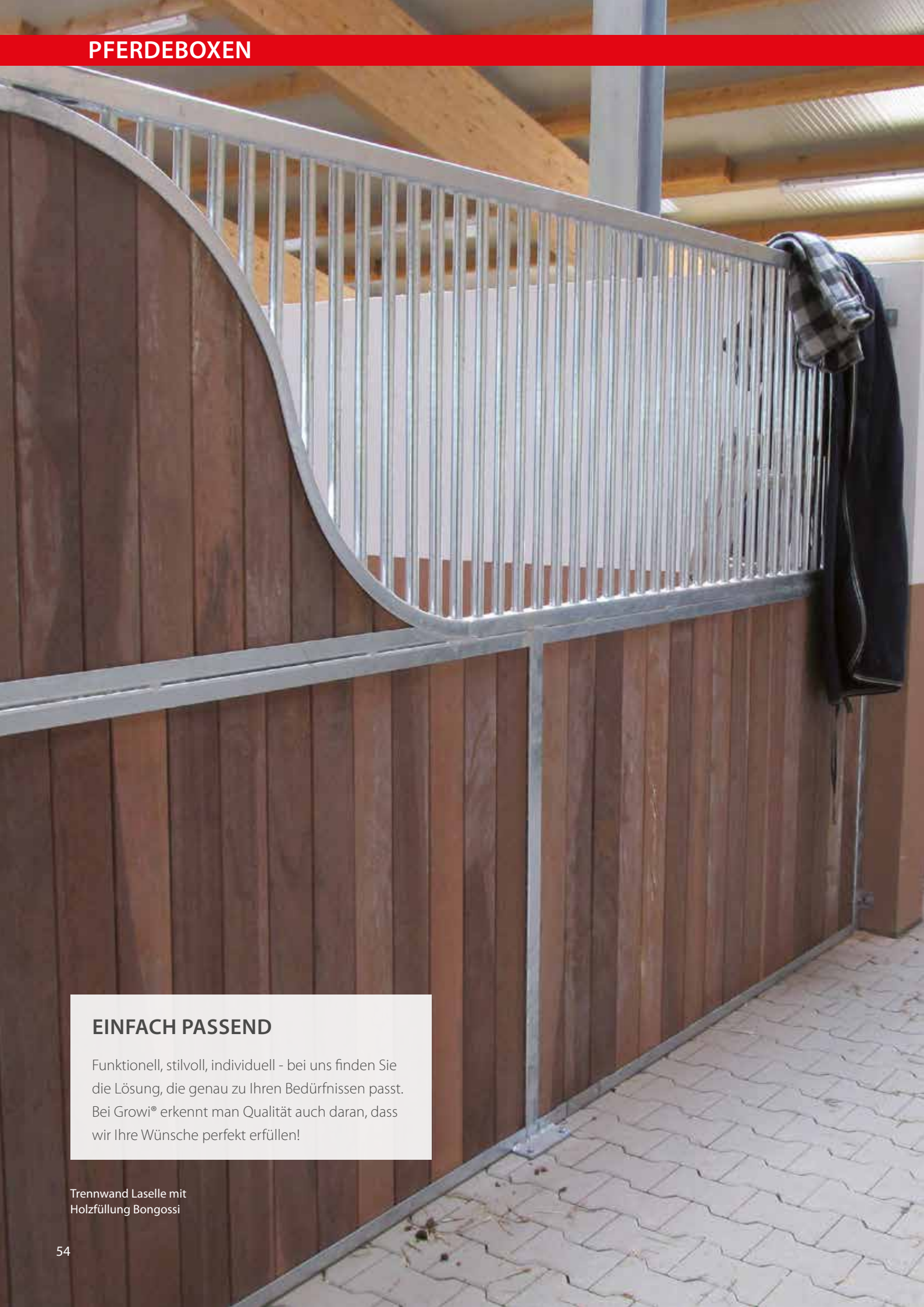

EINFACH PASSEND

Funktionell, stilvoll, individuell - bei uns finden Sie die Lösung, die genau zu Ihren Bedürfnissen passt. Bei Growi® erkennt man Qualität auch daran, dass wir Ihre Wünsche perfekt erfüllen!

Trennwand Laselle mit
Holzfüllung Bongossi

CLASSIC

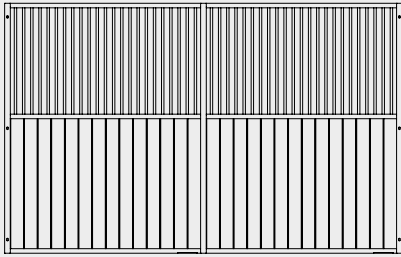

Modell ABIANA

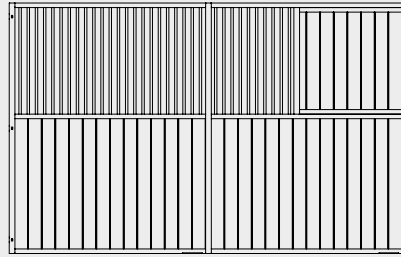

Modell DAKOTA

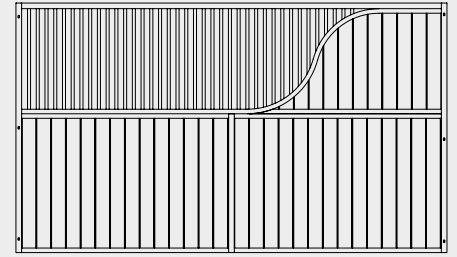

Modell LASELLE

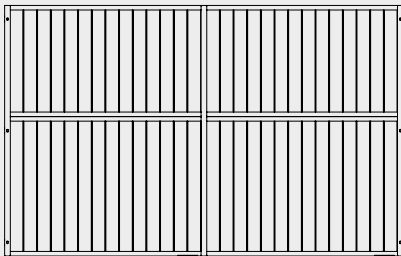

Modell TAMERA

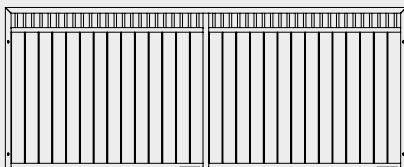

Modell INAO

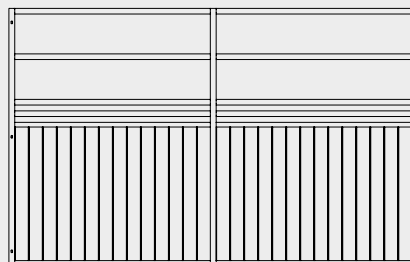

Modell KAGURA

EXKLUSIV

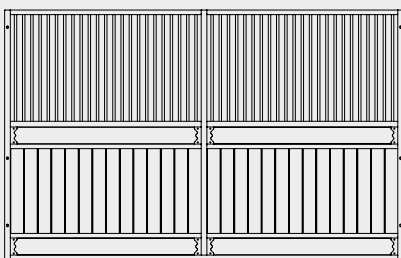

Modell MORENGO

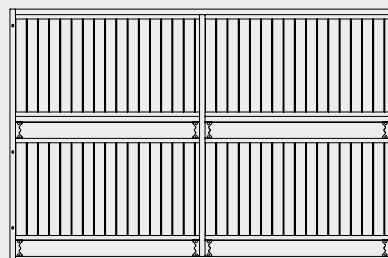

Modell GALANT

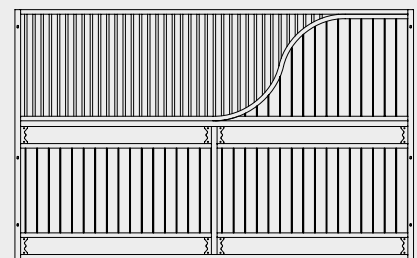

Modell LASELLE-EXKLUSIV

UNSERE LÖSUNG FÜR DIE SCHNELLE ENTMISTUNG

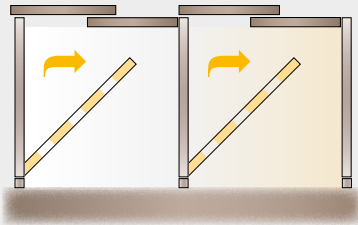

Schwenkbare Trennwände eignen sich zur Entmistung kompletter Boxenreihen.

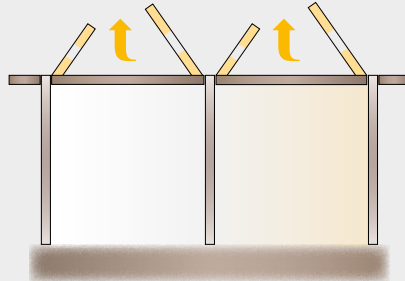

Schwenkbare Vorderwand zur Entmistung mit dem Hoflader einzelner Boxen von vorne. **Typ Faana.**

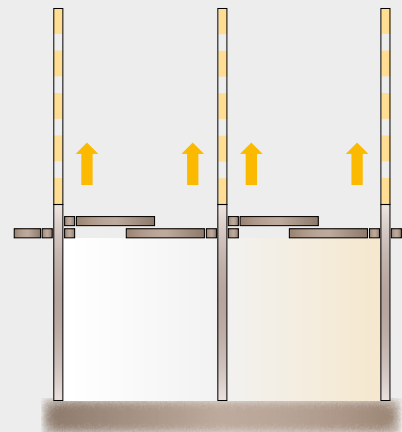

Bei schiebbaren Trennwänden können die Pferde während der Arbeit auf der Stallgasse untergebracht werden.

SCHWENK- UND SCHIEBEWAND

Die Trennwände fixiert mit Wand und Frontwand.



Die Trennwände um die eigene Achse gedreht.

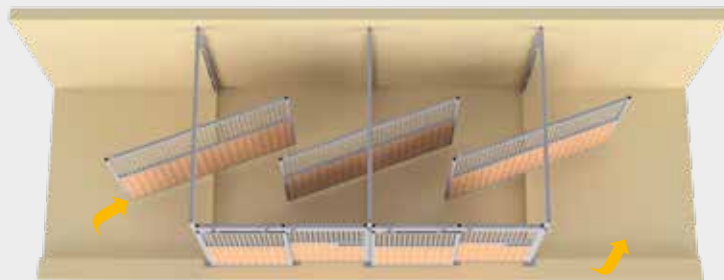

Die Trennwände einfach an die Rückwand geschoben.



Aufpreis für Schwenk- und Schiebewand
alle Modelle

Preis Nr.
449,00 1747

Aufpreis für Mistbohle aus Bongossiholz
38 mm stark, 200 mm hoch

Preis Nr.
104,50 1485



Trennwand Laselle, herausziehbar zur Entmistung, Holzfüllung Bongossi

MIT EINEM HANDGRIFF WÄNDE VERSCHIEBEN

Alle Trennwände können wir Ihnen zum Herausziehen auf die Stallgasse fertigen. Die Trennwände erhalten dann eine Schwerlastrolle und einen stabilen Handgriff an der Stallgassenseite. Über der Trennwand wird zur Führung eine Quertraverse montiert. Zur Stallgasse hin wird die Trennwand durch zwei kugelgelagerte Polyamidrollen geführt. An der Boxenaußenwand wird ein U-Profil als Einlaufportal angeschraubt, darin wird die Trennwand justiert.

Aufpreis für ausziehbare

Trennwände

alle Modelle

Preis.

Nr.

399,00 1746

Aufpreis für Mistbohle aus

Bongossiholz

38 mm stark, 200 mm hoch

104,50 1485



MODELL INAO

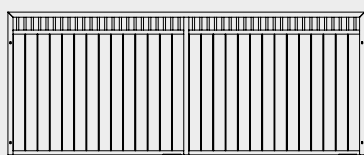

Die Growi® Trennwand Inao ist 1500 mm hoch, hat eine Gitterhöhe von 200 mm und eine Holzhöhe von 1300 mm.

Douglasie	Preis	Nr.
bis 2500 mm breit	829,00	1532
2510 - 3000 mm breit	919,00	1533
3010 - 3500 mm breit	1.039,00	1534
3510 - 4000 mm breit	1.139,00	1535

Bongossi	Preis	Nr.
bis 2500 mm breit	899,00	1540
2510 - 3000 mm breit	959,00	1541
3010 - 3500 mm breit	1.129,00	1542
3510 - 4000 mm breit	1.239,00	1543

Kunststoff-Recyclingbohle	Preis	Nr.
Aufpreis pro Boxenelement auf Bongossi-Preis	85,00	1559

Denyholz	Preis	Nr.
Aufpreis pro Boxenelement auf Bongossi-Preis	85,00	1550

MODELL KAGURA

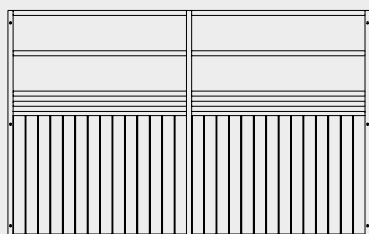

Die Growi® Trennwand Kagura ist 2300 mm hoch, hat waagerechte Rohre und eine Holzhöhe von 1300 mm.
Lichter Gitterabstand:
320 mm (obere Rohre),
50 mm (untere Rohre)

Douglasie	Preis	Nr.
bis 2500 mm breit	885,00	1824
2510 - 3000 mm breit	979,00	1825
3010 - 3500 mm breit	1.129,00	1826
3510 - 4000 mm breit	1.229,00	1827

Bongossi	Preis	Nr.
bis 2500 mm breit	949,00	1828
2510 - 3000 mm breit	1.059,00	1829
3010 - 3500 mm breit	1.219,00	1830
3510 - 4000 mm breit	1.329,00	1831

Kunststoff-Recyclingbohle	Preis	Nr.
Aufpreis pro Boxenelement auf Bongossi-Preis	85,00	1559

Denyholz	Preis	Nr.
Aufpreis pro Boxenelement auf Bongossi-Preis	85,00	1550

Schwenkbare Ausführung	Preis	Nr.
Aufpreis pro Boxenelement	429,00	1493

Aufpreis für Mistbohle aus Bongossiholz	Preis	Nr.
38 mm stark, 200 mm hoch	104,50	1485

MODELL ABIANA

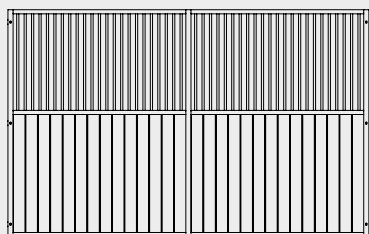

Die Growi® Trennwand Abiana ist 2300 mm hoch, hat eine Gitterhöhe von 950 mm und eine Holzhöhe von 1300 mm.

Douglasie	Preis	Nr.
bis 2500 mm breit	1.099,00	1458
2510 - 3000 mm breit	1.219,00	1459
3010 - 3500 mm breit	1.379,00	1460
3510 - 4000 mm breit	1.529,00	1461

Bongossi	Preis	Nr.
bis 2500 mm breit	1.169,00	1474
2510 - 3000 mm breit	1.289,00	1475
3010 - 3500 mm breit	1.489,00	1476
3510 - 4000 mm breit	1.629,00	1477

Kunststoff-Recyclingbohle	Preis	Nr.
Aufpreis pro Boxenelement auf Bongossi-Preis	85,00	1559

Denyholz	Preis	Nr.
Aufpreis pro Boxenelement auf Bongossi-Preis	85,00	1550

Schwenkbare Ausführung	Preis	Nr.
Aufpreis pro Boxenelement	429,00	1493

Aufpreis für Mistbohle aus Bongossiholz	Preis	Nr.
38 mm stark, 200 mm hoch	104,50	1485

Preise in Euro inkl. MwSt.
VERSANDKOSTEN auf Anfrage
LIEFERZEIT auf Anfrage

MODELL TAMERA

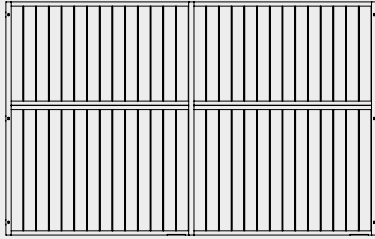

Die Growi® Trennwand Tamera ist 2300 mm hoch und komplett mit Holz gefüllt. Untere Füllung ca. 1300 mm hoch, obere Füllung ca. 950 mm hoch.

Douglasie

bis 2500 mm breit
2510 - 3000 mm breit
3010 - 3500 mm breit
3510 - 4000 mm breit

Preis Nr.

1.059,00 1734
1.199,00 1735
1.389,00 1736
1.539,00 1737

Bongossi

bis 2500 mm breit
2510 - 3000 mm breit
3010 - 3500 mm breit
3510 - 4000 mm breit

1.179,00 1742
1.349,00 1743
1.559,00 1744
1.729,00 1745

Kunststoff-Recyclingbohle

Aufpreis pro Boxenelement auf Bongossi-Preis **85,00** 1559

Denyholz

Aufpreis pro Boxenelement auf Bongossi-Preis **85,00** 1550

Schwenkbare Ausführung

Aufpreis pro Boxenelement **429,00** 1493

Aufpreis für Mistbohle aus Bongossiholz

38 mm stark, 200 mm hoch **104,50** 1485

MODELL DAKOTA

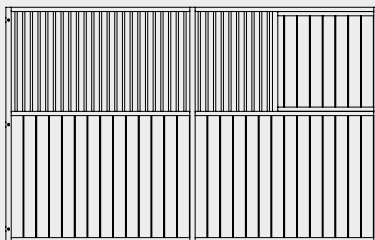

Die Growi® Trennwand Dakota ist 2300 mm hoch, hat eine Gitterhöhe von 950 mm und eine Holzhöhe von 1300 mm, Futterneidfüllung ca. 1000 mm breit.

Douglasie

bis 2500 mm breit
2510 - 3000 mm breit
3010 - 3500 mm breit
3510 - 4000 mm breit

Preis Nr.

1.199,00 1730
1.299,00 1731
1.419,00 1732
1.589,00 1733

Bongossi

bis 2500 mm breit
2510 - 3000 mm breit
3010 - 3500 mm breit
3510 - 4000 mm breit

1.279,00 1738
1.399,00 1739
1.559,00 1740
1.689,00 1741

Kunststoff-Recyclingbohle

Aufpreis pro Boxenelement auf Bongossi-Preis **85,00** 1559

Denyholz

Aufpreis pro Boxenelement auf Bongossi-Preis **85,00** 1550

Schwenkbare Ausführung

Aufpreis pro Boxenelement **429,00** 1493

Aufpreis für Mistbohle aus Bongossiholz

38 mm stark, 200 mm hoch **104,50** 1485

MODELL LASELLE

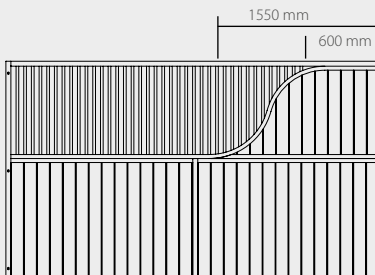

Die Growi® Trennwand Laselle ist 2300 mm hoch, hat eine Gitterhöhe von 950 mm und eine Holzhöhe von 1300 mm, Futterneidfüllung in geschwungener Form.

Douglasie

3010 - 3500 mm breit
3510 - 4000 mm breit

Preis Nr.

1.749,00 1716
1.859,00 1717

Bongossi

3010 - 3500 mm breit
3510 - 4000 mm breit

1.949,00 1718
2.089,00 1719

Kunststoff-Recyclingbohle

Aufpreis pro Boxenelement auf Bongossi-Preis **85,00** 1559

Denyholz

Aufpreis pro Boxenelement auf Bongossi-Preis **85,00** 1550

Schwenkbare Ausführung

Aufpreis pro Boxenelement **429,00** 1493

Aufpreis für Mistbohle aus Bongossiholz

38 mm stark, 200 mm hoch **104,50** 1485



Trennwand in Sonderbauweise mit Doppel-Futterneidschutz, Holzfüllung Bongossi

AUFSCHWENKBARE TRENNWÄNDE

Offen gestanden macht so das Misten mehr Spaß. Denn durch das Öffnen der aufschwenkbaren Trennwänden haben Sie mehr Bewegungsfreiheit um z. B. mit dem Hoflader durchzufahren.

Diese Funktion gibt es zu einem Aufpreis bei allen Modellen außer Inao.

MODELL MORENGO

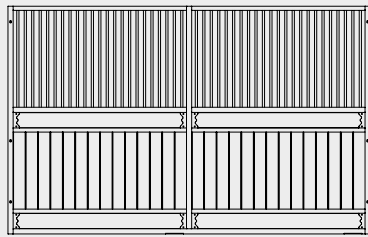

Die Growi® Trennwand Morengo ist 2300 mm hoch, hat eine Gitterhöhe von 950 mm und eine Holzhöhe von 1300 mm.

Bongossi	Preis	Nr.
3010 - 3500 mm breit	2.119,00	1699
3510 - 4000 mm breit	2.349,00	1700

Kunststoff-Recyclingbohle Aufpreis pro Boxenelement auf Bongossi-Preis	85,00	1559
--	-------	------

Denyholz Aufpreis pro Boxenelement auf Bongossi-Preis	85,00	1550
---	-------	------

Schwenkbare Ausführung Aufpreis pro Boxenelement	429,00	1493
--	--------	------

Aufpreis für Mistbohle aus Bongossiholz 38 mm stark, 200 mm hoch	104,50	1485
--	--------	------

MODELL GALANT

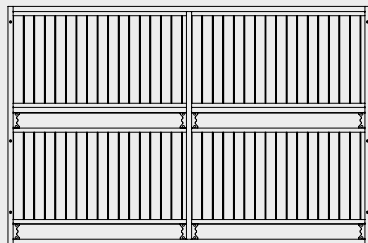

Die Growi® Trennwand Galant hat eine obere Holzfüllung von 950 mm und unten eine Holzfüllung von 1300 mm.

Bongossi	Preis	Nr.
3010 - 3500 mm breit	1.999,00	1706
3510 - 4000 mm breit	2.199,00	1707

Kunststoff-Recyclingbohle Aufpreis pro Boxenelement auf Bongossi-Preis	85,00	1559
--	-------	------

Denyholz Aufpreis pro Boxenelement auf Bongossi-Preis	85,00	1550
---	-------	------

Schwenkbare Ausführung Aufpreis pro Boxenelement	429,00	1493
--	--------	------

Aufpreis für Mistbohle aus Bongossiholz 38 mm stark, 200 mm hoch	104,50	1485
--	--------	------

MODELL LASELLE-EXKLUSIV

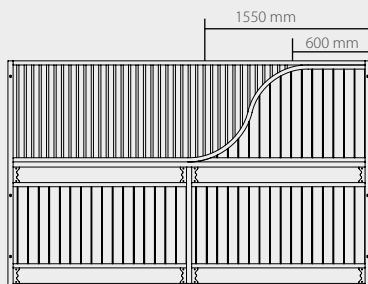

Growi® Trennwand-Laselle, mit Futterneidschutz. Das exklusive Design ist der Silhouette eines Pferdekopfs nachempfunden und passt dem Design nach somit besser als jede andere Trennwand in Ihren Pferdestall. Die Trennwand ist 2300 mm hoch, hat eine Gitterhöhe von 950 mm und eine Holzhöhe von 1300 mm.

Bongossi	Preis	Nr.
3010 - 3500 mm breit	2.399,00	1714
3510 - 4000 mm breit	2.599,00	1715

Kunststoff-Recyclingbohle Aufpreis pro Boxenelement auf Bongossi-Preis	85,00	1559
--	-------	------

Denyholz Aufpreis pro Boxenelement auf Bongossi-Preis	85,00	1550
---	-------	------

Schwenkbare Ausführung Aufpreis pro Boxenelement	429,00	1493
--	--------	------

Aufpreis für Mistbohle aus Bongossiholz 38 mm stark, 200 mm hoch	104,50	1485
--	--------	------



AUSBLICKE GENIESSEN

Luft und Licht - mit unseren Stallfenstern und Stalltüren steigern Sie ganz einfach das Wohlbefinden und die Gesundheit Ihrer Pferde. Und den schönen Ausblick gibt es einfach so dazu.

FENSTER

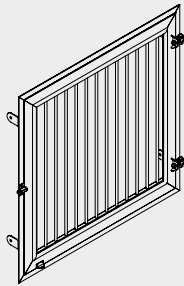

Modell
DREHFENSTER
GERADE

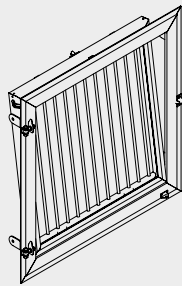

Modell
DREH-KIPPFENSTER
GERADE

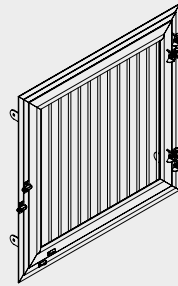

Modell
DOPPEL-DREHFENSTER
GERADE

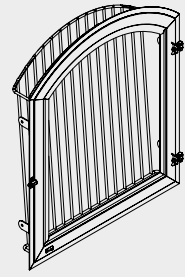

Modell
DREH-KIPPFENSTER
BOGEN

TÜREN

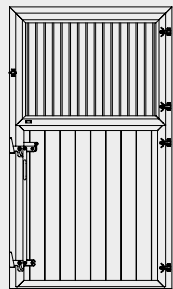

Modell
DREHFENSTER
GERADE

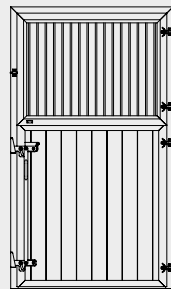

Modell
DREH-KIPPFENSTER
GERADE

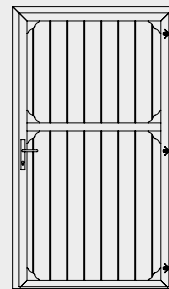

Modell
HOLZFÜLLUNG
GERADE

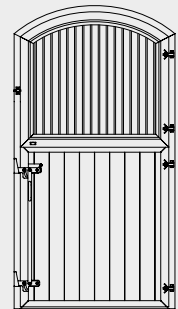

Modell
DREHFENSTER
BOGEN

TORE

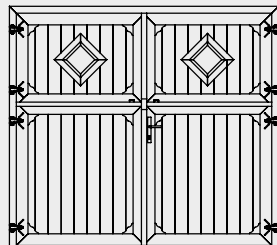

Modell
KAROFENSTER
GERADE

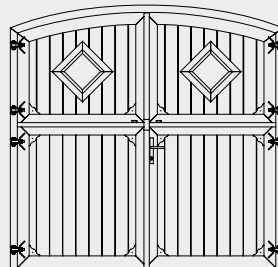

Modell
KAROFENSTER
BOGEN

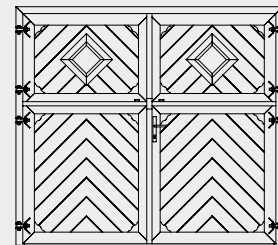

Modell
FISCHGRÄTE, HOLZ
GERADE

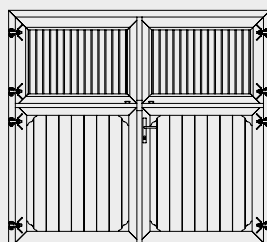

Modell
DREHTÜR
GERADE

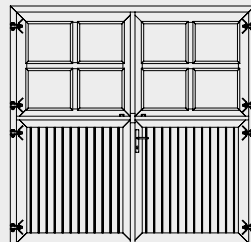

Modell
SPROSSENFENSTER
GERADE



Growi®
Drehfenster

BERECHNUNG FENSTER

Mindestberechnung
Fenster: 1000 x 1000 mm

Sonderabmessungen
Aufschlag 89,00 €/m²

Rechenbeispiel Aufpreis für Fenster mit Sonderabmessung
1200 B x 1100 H mm = 1,32 m² x 89,00 € = 117,48 €

VERSTELLBARE HÄNGEN

GUMMIKEDER

DREHRIEGEL ABSCHLIESSBAR

SICHERHEITSGLAS



QR-Code zum Info-PDF mit Bemaßungen

**BEI BESTELLUNG
BITTE DIE ÖFFNUNGS-
RICHTUNG ANGEBEN!**

STALLFENSTER – DREH- ODER KIPPBAR

Growi® Stallfenster werden mit höchsten Qualitätsansprüchen produziert und verarbeitet und zeichnen sich durch Stabilität, Funktionalität und Robustheit aus. Sie können zwischen verschiedenen Grundtypen auswählen: Dreh- und Dreh-Kippfenster, gerade oder mit Bogen. Neben den Standardabmessungen von 1000 x 1000 mm fertigen wir für Sie alle Fenstergrößen, soweit es technisch möglich ist.

Bitte bei Bestellung die Öffnungsrichtung angeben!

DREH-/DOPPELDREHFENSTER - GERADE

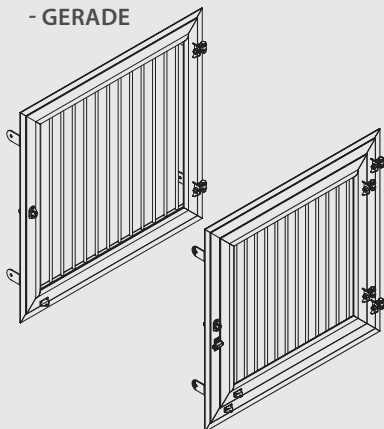

Das Growi® Drehfenster mit den Maßen 1000 x 1000 mm beinhaltet einen herausnehmbaren Innengitterrahmen. Das Growi® Doppel-Drehfenster besteht aus zwei drehbaren Rahmen, zuerst öffnet sich die Fensterscheibe und der Innengitterrahmen bleibt geschlossen. Erst dann können Sie den Innengitterrahmen separat öffnen und komplett aufschwenken.

Growi® Drehfenster	Preis	Nr.
Drehfenster 1000 x 1000 mm	579,00	1430
Doppel-Drehfenster 1000 x 1000 mm	729,00	1432
Pulverbeschichtung nach RAL-Ton	169,00	1434
Aufpreis Sonderabmessung pro m ² (s. S. 64)	89,00	

DREH-KIPPFENSTER - GERADE

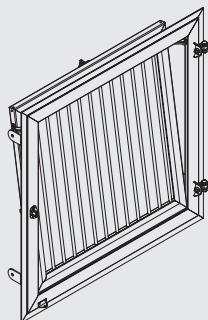

Das Growi® Dreh-Kippfenster kann zusätzlich gekippt werden, um eine dauerhafte Belüftung zu gewährleisten, obwohl der Fensterrahmen an sich geschlossen und verriegelt sein kann. Der Innengitterrahmen ist fest eingeschweißt.

Growi® Dreh-Kippfenster	Preis	Nr.
1000 x 1000 mm	659,00	1431
Pulverbeschichtung nach RAL-Ton	169,00	1434
Aufpreis Sonderabmessung pro m ² (s. S. 64)	89,00	

DREH-KIPPFENSTER - BOGEN

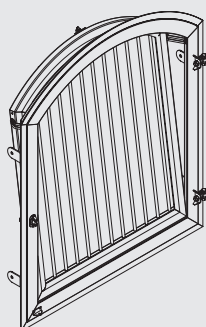

Das Growi® Dreh-Kippfenster mit den Maßen 1000 x 1000/1200 mm mit Rundbogen beinhaltet einen Innengitterrahmen. Das Fenster ist wie beim Dreh-Kippfenster mit gerader Optik zu bedienen.

Growi® Dreh-Kippfenster Bogen	Preis	Nr.
1000 x 1000/1200 mm	1.199,00	1428
Pulverbeschichtung nach RAL-Ton	169,00	1434
Aufpreis Sonderabmessung pro m ² (s. S. 64)	89,00	

Vorteile:

- Dreh- und/oder Drehkippfunktion
- einfache Montage
- DIN rechts oder DIN links lieferbar
- Gitterrahmen abnehmbar (nur bei Drehfenstern), daher ist die Glasscheibe einfach zu reinigen
- Aufhängung der Fensterflügel durch verstellbare Augenschrauben, gegen Ausheben gesichert
- verschiedene Verschlussmöglichkeiten
- abschließbarer Drehriegel
- alle Abmessungen lieferbar, soweit technisch möglich
- Fensterscheibe mit Gummi-Kederprofil eingebaut, dadurch keine unsauberen Silikon-Klebefugen
- bestes Preis-Leistungsverhältnis

Technische Beschreibung:

- Zarge: Winkelstahl 40/40/5 mm mit Laschen zum Dübeln
- Fensterrahmen: Profilrohr mit verstellbaren Augenschrauben
- Verglasung: ESG-Sicherheitsverglasung 4 mm mit Gummi-Kederprofil
- Innengitterrahmen: herausnehmbar (nur bei Drehfenstern), 50 mm lichter Gitterabstand



Bild oben: Growi® Drehfenster gerade

Bild unten: Growi® Dreh-Kippfenster mit Bogen, pulverbeschichtet





SICHERHEITSGLAS

DREHRIEGEL ABSCHLIESSBAR

GUMMIKEDER

VERSTELLBARE HÄNGEN

BERECHNUNG TÜREN
Mindestberechnung
Tür: 1200 x 2215 mm

Sonderabmessungen
Aufschlag 89,00 €/m²

Rechenbeispiel Aufpreis für Tür mit Sonderbreite
1400 B x 2215 H mm = 3,08 m² x 89,00 € = 274,12 €



QR-Code zum Info-PDF
mit Bemaßungen

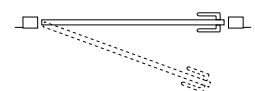
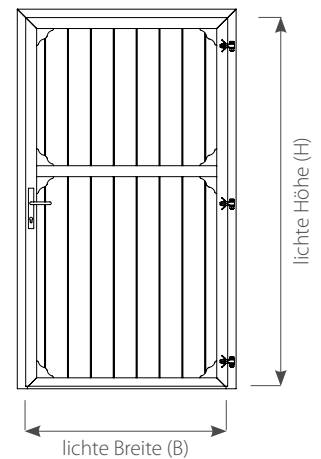

DIN-links, nach Außen öffnend

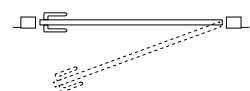

DIN-rechts, nach Außen öffnend

STALLTÜR MIT DOPPELHUBVERSCHLUSS



Typ A



1. Drehriegel abschließbar

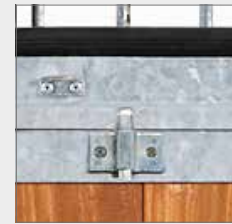

2. Fenster: Schnapper



3. Tür außen: Doppelhubriegelverschluss



4. Tür innen: Kugelgriff

STALLTÜR MIT PROFILZYLINDERVERSCHLUSS



Die optimale Höhe der Stalltür wird laut den FN-Leitlinien wie folgt berechnet:
1,4 x Widerristhöhe.

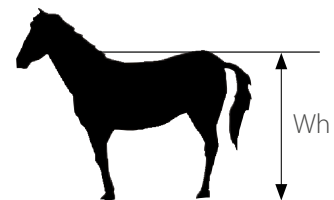

Typ B

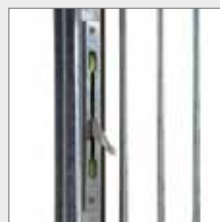

1. Fenster: innenliegender Verschluss



2. Tür außen: Drücker



3. Tür innen: Klappringstecker

STALLTÜR DREHFENSTER

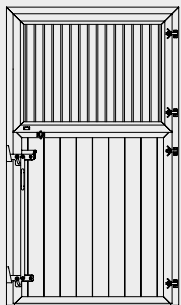

Die Growi® Stalltür mit Drehfenster hat die Maße 1200 x 2215 mm, besteht aus zwei Teilen. Die Stalltür kann von innen und außen geöffnet werden. Sie wird mit 30 mm Denyaholzfüllung geliefert. Detaillierte Informationen zu unseren Verschlussmöglichkeiten finden Sie auf Seite 69.

Growi® Stalltür 1200 B x 2215 H mm Drehfenster	Typ	Preis	Nr.
Tür: Doppelhubverschluss u. Kugelgriff, Fenster: Drehriegel	A	1.099,00	1408
Tür: Drücker u. Klappriegestecker, Fenster: innenliegender Verschluss	B	1.299,00	1418
Pulverbeschichtung nach RAL-Ton		299,00	1440
Aufschlag Sonderabmessung pro m ² (s. S. 68)		89,00	

Growi® Stalltür 1300 B x 2400 H mm Drehfenster	Typ		
Tür: Doppelhubverschluss u. Kugelgriff, Fenster: Drehriegel	A	1.199,00	1402

STALLTÜR DREH-KIPPFENSTER

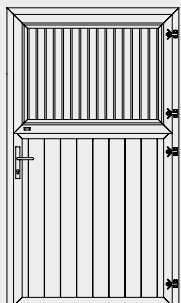

Die Growi® Stalltür mit Dreh-Kippfenster hat die Maße 1200 x 2215 mm, besteht aus zwei Teilen. Die Stalltür kann von innen und außen geöffnet werden. Sie wird mit 30 mm Denyaholzfüllung geliefert. Detaillierte Informationen zu unseren Verschlussmöglichkeiten finden Sie auf Seite 69.

Growi® Stalltür 1200 B x 2215 H mm Dreh-Kippfenster	Typ	Preis	Nr.
Tür: Doppelhubverschluss, Fenster: Drehriegel	A	1.299,00	1404
Tür: Drücker u. Klappriegestecker, Fenster: innenliegender Verschluss	B	1.399,00	1419
Pulverbeschichtung nach RAL-Ton		299,00	1440
Aufschlag Sonderabmessung pro m ² (s. S. 68)		89,00	

STALLTÜR HOLZFÜLLUNG

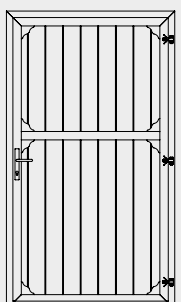

Die Growi® Stalltür mit Holzfüllung hat die Maße 1200 x 2215 mm, besteht aus einem Teil. Sie hat kein Fenster und die komplette Holzfüllung ist 30 mm stark und wird mit Denyaholzfüllung geliefert.

Growi® Stalltür 1200 B x 2215 H mm Holzfüllung	Typ	Preis	Nr.
Tür: Drücker u. Klappriegestecker	C	1.209,00	1420
Aufschlag Sonderabmessung pro m ² (s. S. 68)		89,00	

**BEI BESTELLUNG
BITTE DIE ÖFFNUNGS-
RICHTUNG ANGEBEN!**

STALLTÜR MIT BOGEN

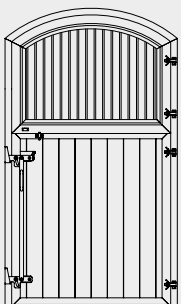

Die Growi® Stalltür mit Bogen hat die Maße 1200 x 2000/2200 mm und besteht aus zwei Teilen. Sie beinhaltet ein Drehfenster mit Schnapper und eine Tür mit Doppelhubverschluss und 30 mm Denyaholzfüllung.

Growi® Stalltür mit Bogen 1200 B x 2000/2200 H mm Dreh-Fenster	Typ	Preis	Nr.
Tür: Doppelhubverschluss u. Kugelgriff, Fenster: Drehriegel	A	1.819,00	1409
Pulverbeschichtung nach RAL-Ton		299,00	1440
Aufschlag Sonderabmessung pro m ² (s. S. 68)		89,00	

Vorteile:

- Dreh- oder Dreh-Kippfunktion
- einfache Montage
- DIN rechts oder DIN links lieferbar
- Aufhängung der Fensterflügel und Unterflügel durch verstellbare Augenschrauben, gegen Ausheben gesichert
- verschiedene Verschlussmöglichkeiten
- alle Abmessungen lieferbar, soweit technisch möglich
- Fensterscheibe mit Gummi-Kederprofil eingebaut, keine unsauberen Silikon-Klebefugen
- bestes Preis-Leistungsverhältnis

Technische Beschreibung:

- Zarge: Winkelstahl 60/60/6 mm mit Laschen zum Dübeln
- Fensterrahmen: Profilrohr mit verstellbaren Augenschrauben
- Untertür: Profilrohr mit verstellbaren Augenschrauben
- Verglasung: ESG-Sicherheitsverglasung 4 mm mit Gummi-Kederprofil
- Verschluss: Detailinformationen siehe S. 69
- Holz: Denyaholzfüllung, 30 mm



Growi® Stalltür mit Drehfenster, pulverbeschichtet mit Holzfüllung Denya

STALLTÜREN - INDIVIDUELL GESTALTBAR

Growi®-Stalltüren werden mit höchsten Qualitätsansprüchen produziert und verarbeitet. Sie zeichnen sich durch Stabilität, Funktionalität und Robustheit aus. Neben der Standardabmessung von 1200 B x 2215 H mm fertigen wir für Sie alle Abmessungen, soweit es technisch möglich ist. Die optimale Höhe der Stalltür wird laut den FN-Leitlinien wie folgt berechnet: $1,4 \times \text{Widerristhöhe}$.

**GERADE ODER
MIT BOGEN?**



Growi® Stalltür mit Bogen, und Growi® Fenster mit Bogen, Holzfüllung Denya



Growi® Paddocktür, 2-teilig mit Doppeldrehfenster, Holzfüllung Denya und Growi® Drehfenster

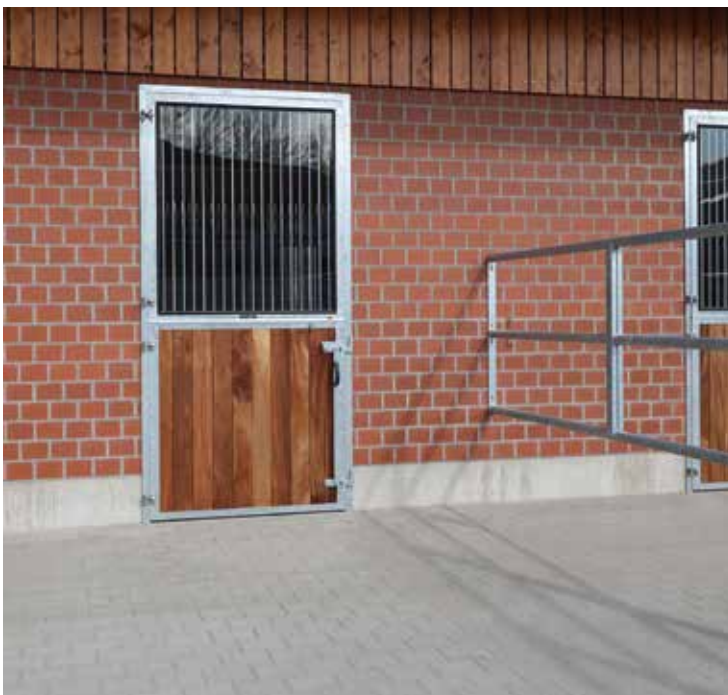

Growi® Paddocktür in Sondergröße, Holzfüllung Denya



Growi® Einzeltür mit Füllung aus nordischem Nadelholz mit Karofenster



Growi® Paddocktür, 2-teilig mit Drehfenster, leichter Rundbogen, Holzfüllung Bongossi



Growi® Paddocktür, 2-teilig in Sondergröße, Holzfüllung Denya



Growi® Stalltor, 1-teilig mit Holzfüllung Bongossi und Karofenster waagrecht geteilt



Growi® Paddocktür 2-teilig mit Drehfenster, Holzfüllung Denya



Growi® Stalltor mit Bogen. Holzfüllung Hemlock, pulverbeschichtet. Sonderausführung in Fischgrät-Optik.

Holz:

Profilbretter 12,5 x 96 mm

Die von uns verarbeiteten Profilbretter aus nordischem Nadelholz haben eine Stärke von 12,5 mm und sind als so genanntes Schattennut-Profil gearbeitet. Wir verwenden ausschließlich Bretter der A-Sortierung, diese werden gehobelt und gefast. Die Bretter sind vorgrundiert bzw. hellgrün imprägniert - von innen sieht man die dunkelbraune Trägerplatte.

Sie können dem Holz vor Ort den gewünschten Farbton geben, in dem Sie diese nochmals mit einer Lasur oder Außenfarbe streichen.

Bei unseren Growi® Stalltoren wird das 12,5 mm starke Profilholz mit Schattennut und Feder auf eine wetterfeste Trägerplatte geleimt.

STALLTORE - EINFACH VARIABEL

Technische Beschreibung:

- Zarge: Winkelstahl 80/80/8 mm mit Laschen zum Dübeln
- Rahmen: Profilrohr mit verstellbaren Augenschrauben
- Verglasung: Sicherheitsverglasung 4 mm mit Gummi-Kederprofil
- Verschluss: Schloss mit Profilzylinder und Drücker; und bei 2flg. Toren mit Türtriebriegel



Stalltor mit VN-Beschlägen

VN-Beschlag: die stilvolle Alternative!

Das SIMONSWERK Türband Multi 3DVN zeichnet sich durch hochwertige Materialien und einer wartungsfreien Gleitlagertechnik aus.

Das optimal abgestimmte, dreidimensional verstellbare Multiband ist CE zertifiziert und DIN rechts oder links verwendbar.

Die VN-Beschläge sind optisch sehr ansprechend und verleihen unseren Stalltüren ein zusätzliches, hochwertiges Design.



STALLTOR KARO-FENSTER

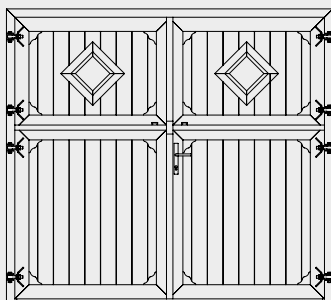

Das Growi® Stalltor mit Karo-Fenster ist waagrecht geteilt und besteht aus vier Teil-Bereichen. Die Holzfüllung besteht aus einer wetterfesten Trägerplatte mit 12,5 mm Deckschicht aus nordischem Nadelholz. Mit beidseitiger Drückergarnitur.

Growi® Stalltor mit Karo-Fenster	Preis	Nr.
2400 B x 2200 H mm	4.978,00	1210
2400 B x 3000 H mm	5.830,00	1212
3000 B x 2200 H mm	5.650,00	1211
3000 B x 3000 H mm	6.100,00	1213
Aufpreis VN-Beschlag, pro Tor	499,00	1214

STALLTOR MIT BOGEN

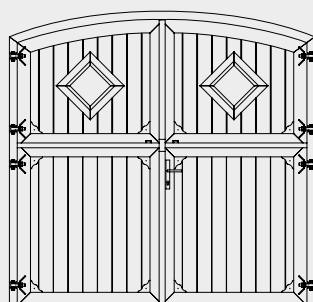

Das Growi® Stalltor mit Bogen ist waagrecht geteilt und besteht aus vier Teil-Bereichen. Die Holzfüllung besteht aus einer wetterfesten Trägerplatte mit 12,5 mm Deckschicht aus nordischem Nadelholz. Mit beidseitiger Drückergarnitur.

Growi® Stalltor mit Bogen	Preis	Nr.
2400 B x 2200 H mm	5.810,00	1215
2400 B x 3000 H mm	6.390,00	1217
3000 B x 2200 H mm	6.080,00	1216
3000 B x 3000 H mm	6.530,00	1218
Aufpreis VN-Beschlag, pro Tor	499,00	1214



Bild oben: Growi® Stalltor mit Drehfenster, Holzfüllung Denya. Bild rechts: Growi® Stalltor beschichtet, Holzfüllung nordisches Nadelholz.

STALLTOR DREHFENSTER

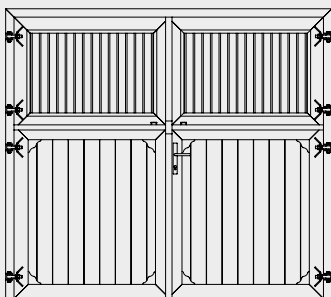

Das Growi® Stalltor mit Drehfenster ist waagrecht geteilt und besteht aus vier Teil-Bereichen. Die Holzfüllung besteht aus einer wetterfesten Trägerplatte mit 12,5 mm Deckschicht aus nordischem Nadelholz. Mit beidseitiger Drückergarnitur.

Growi® Stalltor mit Drehfenster

2400 B x 2200 H mm
 2400 B x 3000 H mm
 3000 B x 2200 H mm
 3000 B x 3000 H mm

Preis	Nr.
5.500,00	1220
6.029,00	1222
5.795,00	1221
6,350,00	1223

Aufpreis für Holzfüllung Denya 30 mm 10%

Aufpreis VN-Beschlag, pro Tor

499,00	1214
--------	------





Growi® Stalltor, 3-teilig in Fischgrät-Optik und Drehfenster, nordisches Nadelholz.

STALLTOR FISCHGRÄTE

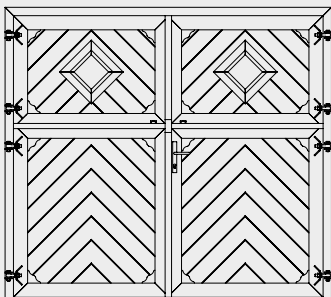

Das Growi® Stalltor in Fischgrät-Optik ist waagrecht geteilt und besteht aus vier Teil-Bereichen. Die Holzfüllung besteht aus einer wetterfesten Trägerplatte mit 12,5 mm Deckschicht aus nordischem Nadelholz. Mit beidseitiger Drückergarnitur.

Growi® Stalltor mit Fischgrät-Optik

2400 B x 2200 H mm
 2400 B x 3000 H mm
 3000 B x 2200 H mm
 3000 B x 3000 H mm

Preis	Nr.
5.690,00	1226
6.370,00	1228
5.995,00	1227
6.629,00	1229

Aufpreis VN-Beschlag, pro Tor

499,00	1214
--------	------



Growi® Stalltor mit Drehfenster und zusätzlichem Sprossenelement, Holzfüllung bauseitig grün lackiert.

STALLTOR SPROSSENFENSTER

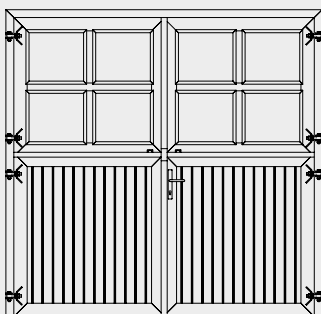

Das Growi® Stalltor mit Sprossenfenster ist waagrecht geteilt und besteht aus vier Teil-Bereichen. Die Holzfüllung besteht aus einer wetterfesten Trägerplatte mit 12,5 mm Deckschicht aus nordischem Nadelholz. Mit beidseitiger Drückergarnitur.

Growi® Stalltor mit Sprossenfenster

	Preis	Nr.
2400 B x 2200 H mm	5.649,00	1726
2400 B x 3000 H mm	6.089,00	1727
3000 B x 2200 H mm	5.929,00	1728
3000 B x 3000 H mm	6.369,00	1729

Aufpreis für Holzfüllung Denya 30 mm 10%

Aufpreis VN-Beschlag, pro Tor	499,00	1214
--------------------------------------	--------	------



Growi® Stalltor mit Innengitterrahmen und Sprossenfenstern, pulverbeschichtet und Holz bauseitig grün gestrichen



Growi® Stalltor 4-teilig mit Innengitterrahmen und Sprossenfenstern, mit wetterfester Trägerplatte



Growi® Stalltor mit Sprossenfenster und Füllung aus nordischem Nadelholz



Growi® Stalltor 3-teilig, Fischgrät-Optik und Karofenster, pulverbeschichtet, Holzfüllung Denya und wetterfeste Trägerplatte



Growi® Stalltor 4-teilig mit Karofenster, Holzfüllung Denya



Growi® Stalltor 4-teilig mit Innengitterrahmen und Füllung aus nordischem Nadelholz



Growi® Stalltore 4-teilig mit Innengitterrahmen und Füllung aus nordischem Nadelholz und wetterfester Trägerplatte



Growi® Stalltor pulverbeschichtet, 3-flügelig mit innenliegenden Sprossenfenstern



Growi® Stalltor 2-teilig, pulverbeschichtet

Growi® Stalltor 4-teilig mit Karofenstern, Holzfüllung Denya



STALLSCHIEBETORE



Growi® Schiebetoranlage zweiflügelig, nordisches Nadelholz

STALLSCHIEBETOR



Growi® Schiebetoranlage einflügelig



Lieferung mit Klappring-Verschluss.

Growi® Stallschiebetore bestehen aus einem umlaufenden Vierkantrohrrahmen, der komplett feuerverzinkt ist. Das Deckholz besteht aus 12,5 mm starken Profildübeln mit Nut und Feder. Die leichtgängigen, doppelpaarigen Laufwagen führen das Tor in einer geschlossenen C-Profil-Schiene. Der Verschluss erfolgt durch ein Hakenschloss. Auf Wunsch können wir Ihnen Fenster oder Schlupftüren in das Schiebetor einbauen. Die Growi® Schiebetoranlagen sind auch als isolierte Ausführung lieferbar.

Growi® Schiebetoranlage einflügelig	Preis	Nr.
2000 mm B x 2500 mm H	2.069,00	1750
2000 mm B x 3000 mm H	2.339,00	1751
2000 mm B x 3500 mm H	2.539,00	1752
2000 mm B x 4000 mm H	2.809,00	1753

Growi® Schiebetoranlage zweiflügelig	Preis	Nr.
3000 mm B x 2500 mm H	3.169,00	1754
3000 mm B x 3000 mm H	3.259,00	1755
3000 mm B x 3500 mm H	3.569,00	1756
3000 mm B x 4000 mm H	3.749,00	1757

4500 mm B x 2500 mm H	3.699,00	1758
4500 mm B x 3000 mm H	4.219,00	1759
4500 mm B x 3500 mm H	4.339,00	1760
4500 mm B x 4000 mm H	4.819,00	1761

Wetterschutzblech aus Stahlblech 2,0 mm zum Schutz der C-Schiene. Z-Profil ca. 95 mm H x 90 mm B, Länge 2000 mm	35,70	1762
---	-------	------



Growi® Schiebetoranlage einflügelig,
Holzfällung Denya



Growi® Schiebetoranlage einflügelig,
Holzfällung Denya

Growi® Schiebetoranlage einflügelig
Torfällung Blech



Growi® Schiebetoranlage zweiflügelig, Holzfüllung Hemlock



UNSER TIPP:

Wetterschutzblech zum
Schutz der C-Schiene
gegen Witterungseinflüsse
wie Regen und Schneefall.

Montage oberhalb
der C-Schiene.

Growi® Schiebetoranlage zweiflügelig mit Wetterschutzblech, nordisches Nadelholz



ERSATZBRETTER

Ersatzbretter, Preis pro m²

	Preis	Nr.
Bongossiholz 38 x 130 mm Nut und Feder, Deckbreite 120 mm $\hat{=}$ 8,4 Bretter/m	1 96,30	1551
Bongossiholz 38 x 130 mm Nut und Feder, Lüftungsschlitze, Deckbreite 120 mm $\hat{=}$ 8,4 Bretter/m	2 119,00	1551-1
Douglasienholz 38 x 140 mm Nut und Feder, Deckbreite 130 mm $\hat{=}$ 7,7 Bretter/m	3 83,60	1556-2
Douglasienholz 38 x 140 mm Nut und Feder, Lüftungsschlitze, Deckbreite 130 mm $\hat{=}$ 7,7 Bretter/m	95,70	1556-1
Denyaholz 30 x 145 mm Nut und Feder, Deckbreite 135 mm $\hat{=}$ 7,4 Bretter/m	4 85,50	1557
Recyclingbohlen, Holz 38 x 140 mm Nut und Feder, Deckbreite 130 mm $\hat{=}$ 8,4 Bretter/m	104,00	1554
Denyaholz 38 x 130 mm Nut und Feder, Deckbreite 120 mm $\hat{=}$ 8,4 Bretter/m	109,00	1558

ZUBEHÖRTEILE STALLFENSTER/STALLTÜREN



Zubehörteile Stallfenster und -türen

Doppelhubriegelverschluss für Growi®-Stalltüren
Hubstange aus Flachstahl 30 x 6 mm, ca. 950 mm lang,
inkl. oberem und unterem Schließblech

Preis
Nr.
1 75,10 1406

Bitte bei Bestellung Öffnungsrichtungangabe!

Doppelhubriegelverschluss für Growi®-Pferdeboxen
Hubstange aus Flachstahl 30 x 6 mm, ca. 830 mm lang,
inkl. oberem und unterem Schließblech

75,10 1245

Bitte bei Bestellung Öffnungsrichtungangabe!

Oberlichtschnapper Drehfenster

2 19,00 1444

Oberlichtschnapper Dreh-Kippfenster

3 19,00 1448

Sturmhaken inkl. Dreieck-Aluminiumblech

4 7,80 1449

Drehriegel/Vierkantschloss für 8 mm Vierkant

5 20,77 1233

Vierkantschlüssel 6-9 mm, konisch

6 8,20 1234

Augenschraube für Stallfenster M12 x 60 m. Mutter

7 4,20 1235

Klappringstecker aus Edelstahl, Ringdurchmesser
ca. 65 mm

8 55,60 1230

Rohrrahmenschluss, PZW 28, 20 mm Dorn, 92/8 Stulp,
silber, 1-tourig

9 47,50 1231

Drückergarnitur, Aluminium, silber

10 29,60 1232

Fenster- und Türanschlag magnetisch zum
Anschrauben, 65 mm Ø, Höhe 70 mm

11 45,90 1236

Drehriegel, abschließbar mit 2 Schlüsseln

12 34,50 1219

ZUBEHÖRTEILE PFERDEBOXEN



Zubehörteile

Schienenhalter für C-Schiene

Preis
Nr.
1 13,30 1238

C-Profiltschiene 40 x 34 mm, verzinkt, 6 m Stange

2 219,00 1237

Endanschlag zweifach für C-Schiene mit Gummipuffer

3 11,90 1239

Laufwagen für C-Schiene, Tragkraft 100 kg

4 32,90 1240

Einlauf-Anschlag für Schiebetür mit Gummipuffer

5 27,90 1241

Fallenschloss f. Pferdeboxen, links u. rechts verwendbar

6 119,00 1243

Verschlussblech für Holzausschnitt

7 9,40 1242

Torx-Aufsatz TX 50

8 16,40 1439



Schrauben-Set (10er Pack):

Tellerkopfschraube 10 x 100

18,60 1438

Allzweck-Dübel 12 x 66 mm mit Bund

zur Montage in Beton, Vollziegel, KS-Vollstein,

Hohllochziegel, Kalksand-Lochstein, Porenbeton

Übersicht Anzahl der Schrauben-Sets für Front- und Trennwände

Typ	Gesamtanzahl Schrauben bei Montage an einer Wand	Gesamtanzahl Schrauben bei Montage an zwei Wänden
Trennwand	10 (4 x Bodenmontage, 6 x Wandmontage)	16 (4 x Bodenmontage, 12 x Wandmontage)
Frontwand Tür seitlich	10 (4 x Bodenmontage, 6 x Wandmontage)	16 (4 x Bodenmontage, 12 x Wandmontage)
Frontwand Tür mittig	12 (6 x Bodenmontage, 6 x Wandmontage)	18 (6 x Bodenmontage, 12 x Wandmontage)



SICHER TRENNEN

Für alle, die ihren Pferden mehr Freiraum bieten wollen, sind Paddocks von Growi® die optimale Lösung: leicht zu montieren, solide verarbeitet - einfach sicher.

PADDOCKELEMENTE

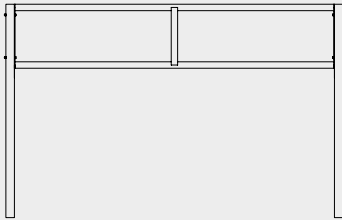

Modell GV 2 FIX

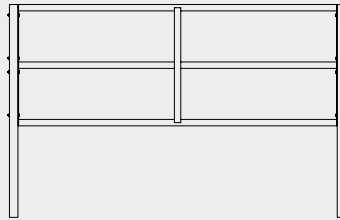

Modell GV 3 FIX

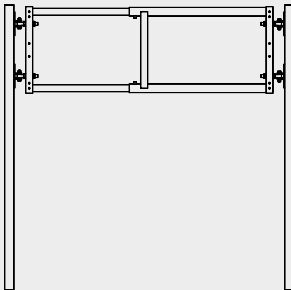

Modell GV 2

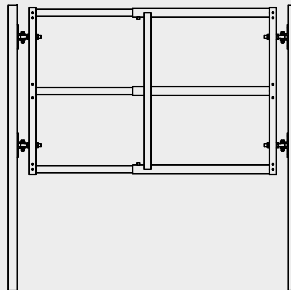

Modell GV 3

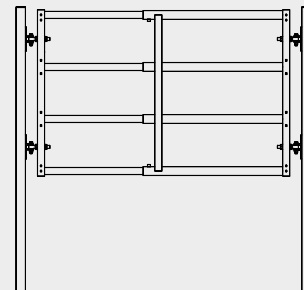

Modell GV 4

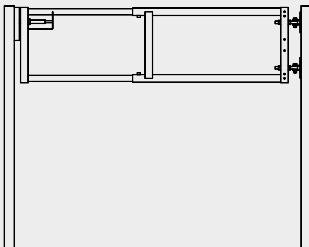

Tor GV 2

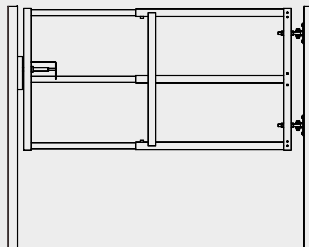

Tor GV 3

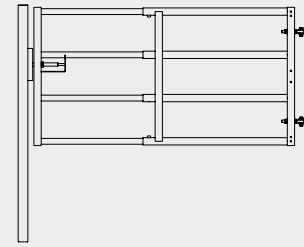

Tor GV 4

FRESSGITTER

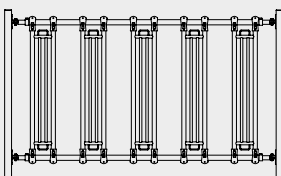

Modell SICHERHEIT 3000

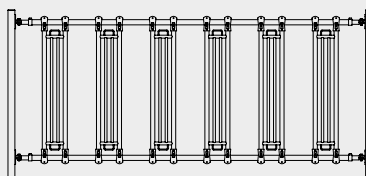

Modell SICHERHEIT 4000

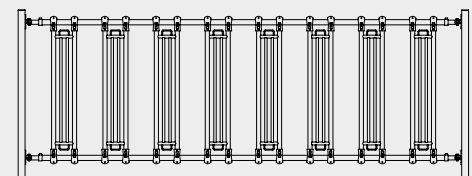

Modell SICHERHEIT 5000

TORE

Schlicht sehen sie aus, funktional und robust. Und dabei ist Flexibilität ihre Stärke! Nach Maß und ganz individuell fertigen wir für Sie Tore, die genau da hin passen, wo sie für lange Zeit ihren Dienst tun. Rundum zuverlässig - in unseren Toren steckt eine Menge Wissen darüber, wie Sicherheit auf einem Pferdehof aussehen muss. Und das fängt bei der Wahl des richtigen Materials an: nur feuerverzinkte zwei Zoll starke Stahlrohre werden für unsere Tore verarbeitet. Das sorgt für lange Haltbarkeit und Widerstandsfähigkeit, auch noch nach vielen Jahren im strapaziösen Arbeitsbetrieb. Sicherheit ist oft eine Detailfrage. Deswegen achten wir darauf, dass an unseren Toren keine unnötigen Spalten, Ecken und Ösen sind, an denen sich Pferde verletzen könnten.

Sie sehen: Praxisnähe spielt bei Growi® eine wichtige Rolle. Aus diesem Grund fertigen wir unsere Tore direkt in unserem Werk in Rietberg. So können wir ein Auge auf das haben, was für uns am wichtigsten ist: die Qualität.

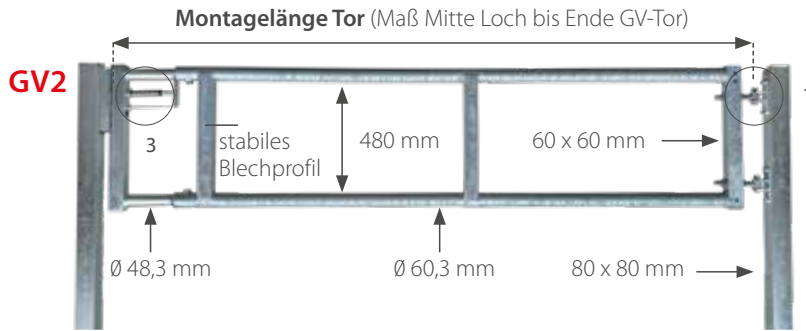

Detailansichten



1. Anschraubteil

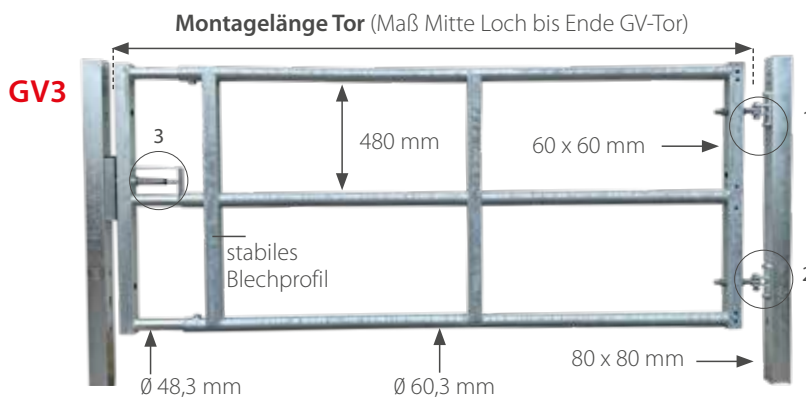

2. Augenschraube zum Ausgleichen

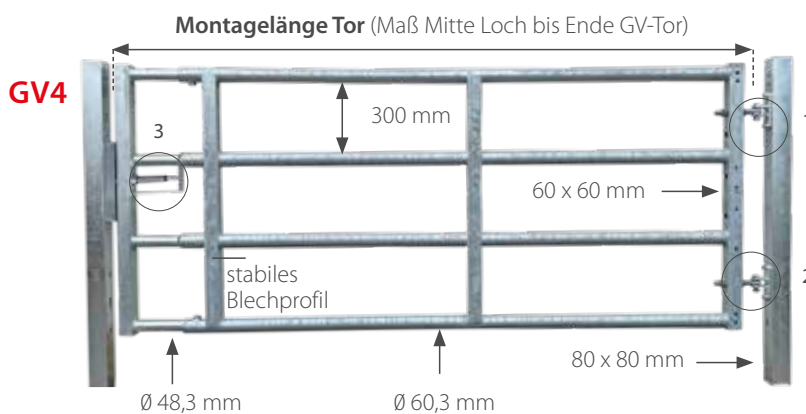

3. Verschluss

ABTRENNUNGEN

Anpassungsfähig und ganz robust - mit unseren Abtrennungen sind Sie wirklich auf der sicheren Seite. Ausgleichsschrauben für die perfekte Montage, direkt am Pfosten verschraubte Flacheisen für umfassenden Schutz vor Verletzungen - auch Bewährtes kann immer noch ein wenig besser gemacht werden. Und weil Sicherheit im Stall zum Standard gehört, können Sie unsere Abtrennungen ganz individuell anpassen.

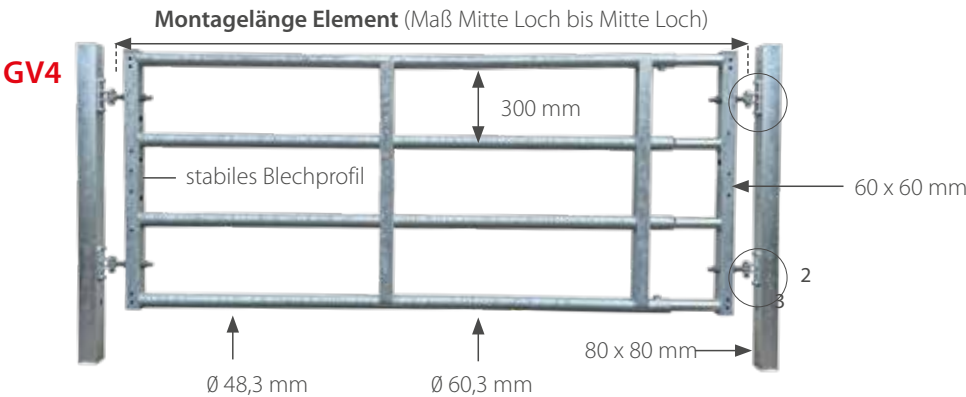
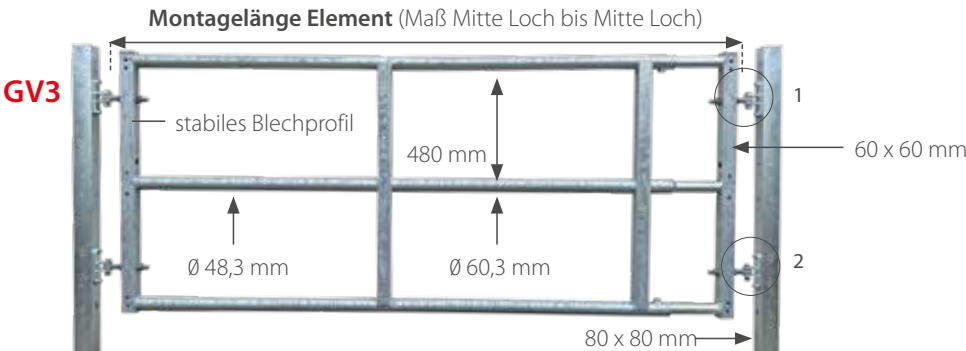
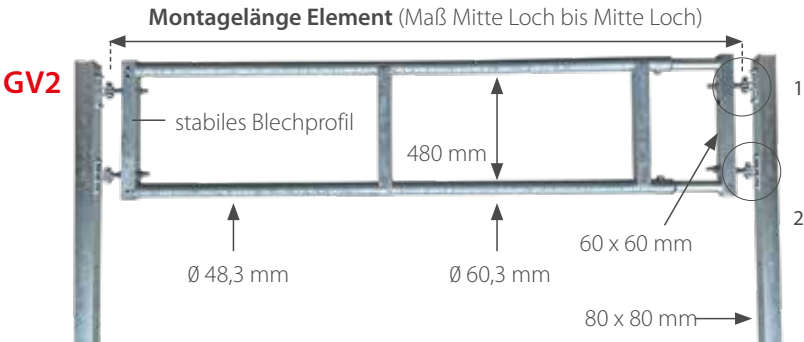

Detailansichten



1. Anschraubteil



2. Augenschraube zum Ausgleichen



3. Senkrecht Flacheisen direkt verschraubt.



Abdeckprofil für Growi® GV-Elemente

PADDOCKS



Growi® Paddockanlage, GV 3 Fixelemente, GV 3 Torelement inkl. Klappriegelstecker, Quadratrohrpfosten zum Betonieren
Growi® Paddockanlage, GV 2 Fixelemente, mit Quadratrohrpfosten zum Betonieren



ABTRENNUNGEN - EINFACH ZU KOMBINIEREN

Growi® Abtrennungen erhalten Sie in zwei Ausführungen, entweder als Fix-Abmessung oder in der Breite um 1000 mm variabel einstellbar. Die waagerechten Stahlrohre haben einen Durchmesser von 60,3 mm und eine Wandstärke von 2,5 mm. Die senkrechten Flachprofile der GV-Fix-Elemente haben eine Stärke von 8 mm. Die GV-Serie auf Seite 89 besteht ebenfalls aus waagerechten Stahlrohren 60,3 mm, wobei für die Einschubteile 48,3 mm-Rohre mit einer Wandstärke von 2,0 mm verwendet werden. Die senkrechten Vierkantrohre haben die Abmessung 60 x 60 mm.

ABTRENNUNG GV2 FIX

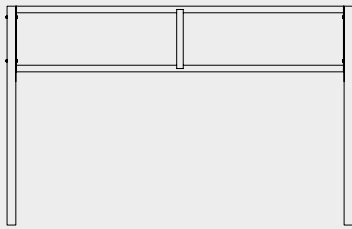

Die Abtrennung GV2 FIX ist 600 mm hoch und hat einen Rohrabstand von 480 mm. Sie besteht aus 2 waagerechten Rohren Ø 60,3 mm und wird als Abtrennung für Paddocks genutzt. **Preis ohne Pfosten.**

Länge Element	Preis	Nr.
2920 mm	197,80	992107
3920 mm	259,00	992108
4920 mm	299,00	992109

ABTRENNUNG GV3 FIX

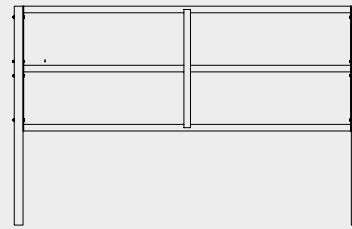

Die Abtrennung GV3 FIX ist 1140 mm hoch und hat einen Rohrabstand von 480 mm. Sie besteht aus 3 waagerechten Rohren Ø 60,3 mm und wird als Abtrennung für Paddocks genutzt. **Preis ohne Pfosten.**

Länge Element	Preis	Nr.
2920 mm	219,00	993107
3920 mm	279,00	993108
4920 mm	369,00	993109



**PFOSTEN UND ZUBEHÖR
AUF SEITE 98/99!**

PADDOCKS



Growi® Paddocktür mit Rundbogen, GV 3 Fixelemente, GV 3 Torelement inkl. Klappriegelstecker, Quadratrohrpfosten zum Betonieren
Growi® GV 2 Fixelement, Paddocktür mit Drehfenster



ABTRENNUNG GV2

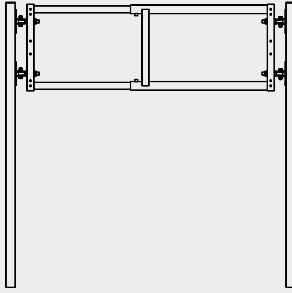

Die Abtrennung GV2 ist 600 mm hoch und hat einen Rohrabstand von 480 mm.
Die Elemente sind jeweils um 1000 mm ausziehbar und somit sehr montagefreundlich. Preis inkl. Beschläge (4 x Anschraubteil Nr. 990117 und 4 x Augenschraube) **Preis ohne Pfosten.**

Montagelänge	Preis	Nr.
1430 - 2410 mm*	196,00	992100
2230 - 3210 mm	217,00	992101
3230 - 4210 mm	267,00	992102
4230 - 5210 mm	299,00	992103
5030 - 6010 mm	319,00	992104
Abdeckprofil 600 mm hoch (s. Seite 94)	29,90	992125

ABTRENNUNG GV3

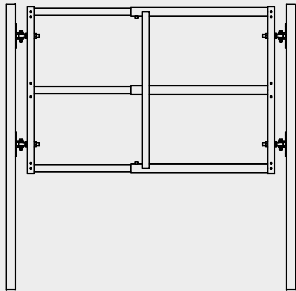

Die Abtrennung GV3 ist 1140 mm hoch und hat einen Rohrabstand von 480 mm.
Die Elemente sind jeweils um 1000 mm ausziehbar und somit sehr montagefreundlich. Preis inkl. Beschläge (4 x Anschraubteil Nr. 990117 und 4 x Augenschraube) **Preis ohne Pfosten.**

Montagelänge	Preis	Nr.
1430 - 2410 mm*	243,10	993000
2230 - 3210 mm	285,30	993001
3230 - 4210 mm	349,20	993002
4230 - 5210 mm	433,60	993003
5030 - 6010 mm	465,60	993004
Abdeckprofil 1140 mm hoch (s. Seite 94)	39,90	993028

ABTRENNUNG GV4

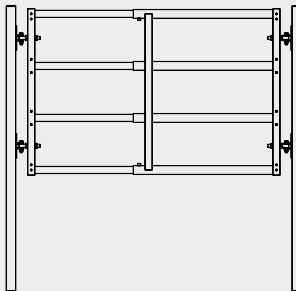

Die Abtrennung GV4 ist 1140 mm hoch und hat einen Rohrabstand von 300 mm.
Die Elemente sind jeweils um 1000 mm ausziehbar und somit sehr montagefreundlich. Preis inkl. Beschläge (4 x Anschraubteil Nr. 990117 und 4 x Augenschraube) **Preis ohne Pfosten.**

Montagelänge	Preis	Nr.
1430 - 2410 mm*	289,00	994000
2230 - 3210 mm	333,00	994001
3230 - 4210 mm	419,00	994002
4230 - 5210 mm	469,00	994003
5030 - 6010 mm	519,00	994004
Abdeckprofil 1140 mm hoch (s. Seite 94)	39,90	993028

*Das Einschubteil muss bauseits gekürzt werden.



PFOSTEN UND ZUBEHÖR FINDEN SIE AUF SEITE 98/99!
FOTO VOM ABDECKPROFIL FINDEN AUF SEITE 89



Torelement GV2

TORE - MIT BOLZENRIEGELVERSCHLUSS

Growi® Tore bestehen aus einem Stahlrohr 60,3 mm Ø und einem Einschubteil mit 48,3 mm Ø.

Die Elemente sind jeweils um 1000 mm ausziehbar und somit sehr montagefreundlich. Preise sind inkl. Beschläge, 2 Augenschrauben und Schubriegel. Preis ohne Pfosten.

TORELEMENT GV2

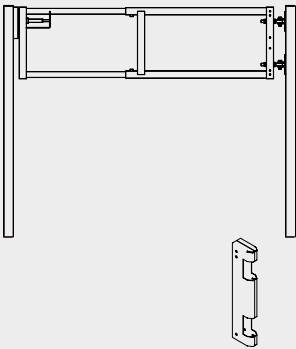

Das Torelement GV2 ist 600 mm hoch und hat einen Rohrabstand von 480 mm. Die Elemente sind jeweils um 1000 mm ausziehbar und somit sehr montagefreundlich.

Preis inkl. Beschläge (2 x Anschraubteil Nr. 990117 und 2 x Augenschraube) **Preis ohne Pfosten.**

Montagelänge	Preis	Nr.
1600 - 2350 mm*	196,00	992120
2400 - 3150 mm	217,00	992121
3400 - 4150 mm	267,00	992122

Abdeckprofil für Montagespalt, passend für Growi® GV2-Element, verschließt den Spalt zwischen Pfosten und Element. **29,90 992125**

TORELEMENT GV3

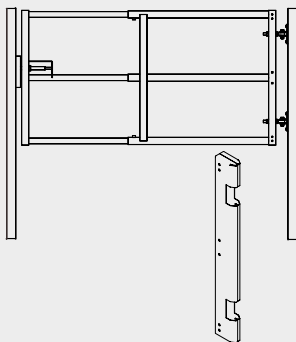

Das Torelement GV3 ist 1140 mm hoch und hat einen Rohrabstand von 480 mm. Die Elemente sind jeweils um 1000 mm ausziehbar und somit sehr montagefreundlich.

Preis inkl. Beschläge (2 x Anschraubteil Nr. 990117 und 2 x Augenschraube) **Preis ohne Pfosten.**

Montagelänge	Preis	Nr.
1375 - 2355 mm*	243,10	993021
2175 - 3155 mm	285,30	993022
3175 - 4155 mm	349,20	993023

Abdeckprofil für Montagespalt, passend für Growi® GV3 und GV4-Element, verschließt den Spalt zwischen Pfosten und Element. **39,90 993028**

TORELEMENT GV4

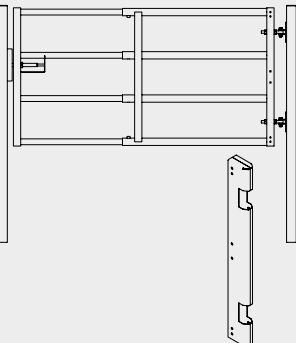

Das Torelement GV4 ist 1140 mm hoch und hat einen Rohrabstand von 300 mm. Die Elemente sind jeweils um 1000 mm ausziehbar und somit sehr montagefreundlich.

Preis inkl. Beschläge (2 x Anschraubteil Nr. 990117 und 2 x Augenschraube) **Preis ohne Pfosten.**

Montagelänge	Preis	Nr.
1375 - 2355 mm*	289,00	994021
2175 - 3155 mm	333,00	994022
3175 - 4155 mm	419,00	994023

Abdeckprofil für Montagespalt, passend für Growi® GV3 und GV4-Element, verschließt den Spalt zwischen Pfosten und Element. **39,90 993028**

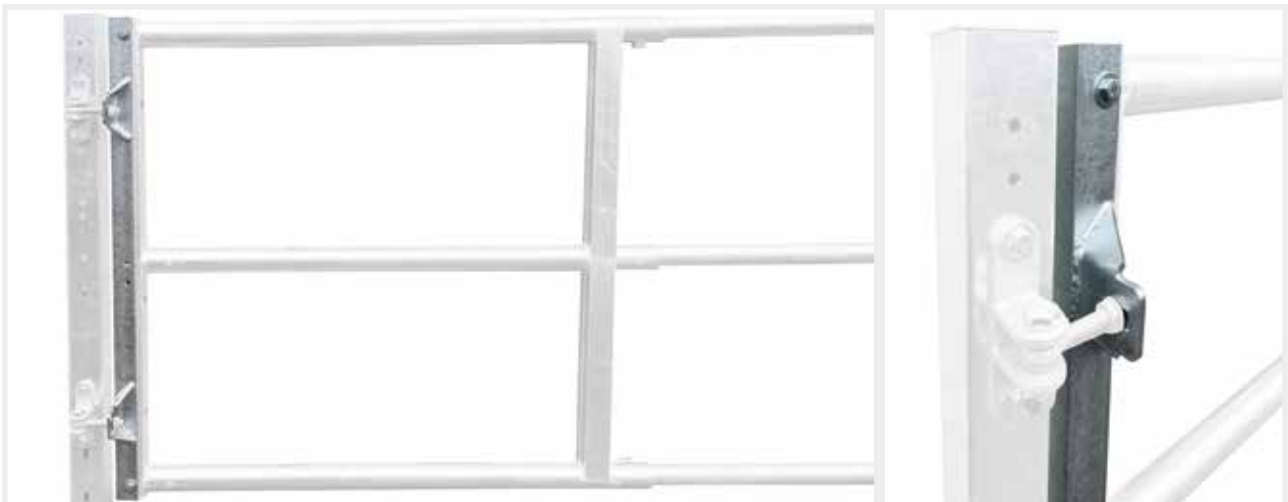

Drehbeschlag für 180°-Öffnung

L-Stahl-Profil zum Anschrauben an Growi®-GV-Elemente, um die Tore 180° öffnen zu können, feuerverzinkt.

	Preis	Nr.
Drehtorbeschlag für GV3- und GV4-Elemente, 1140 mm lang	39,90	993029
Drehtorbeschlag für GV2-Elemente, 600 mm lang	39,90	993030

Growi® Durchtrittschutz

Handelsübliche Weidetore und Panels haben das Problem, dass diese eine Gefahr für die Beine der Pferde darstellen können. Der Durchtrittschutz schließt die unteren, gefährlichsten 3 Felder und wird nach oben mittels eines 1" Rohres und der entsprechenden Spanngurteinheiten gespannt. Zur Befestigung gehören zwei 1" Rohre der Planenbreite entsprechend sowie 2 bis 4 Spanngurteinheiten in der richtigen Ausführung. Je nach Torverschluss besteht die Möglichkeit, das Tor über die komplette Länge mit der Folie zu bespannen. Die 166 cm hohen Planen werden in folgenden Breiten geliefert:

Planenbreite	1" Rohr	Menge	Rohrverbinder	Spanneinheiten	Preis	Nr.
150 cm	150 cm	2	0	2	124,90	2566
300 cm	150 cm	4	2	3	219,00	2567
450 cm	150 cm	6	4	3	309,00	2568
600 cm	150 cm	8	6	4	419,00	2569



Die Planen können in der Breite individuell auf Maß mit einem scharfen Cutter-Messer zugeschnitten werden. Die Rohre sind in feuerverzinkter Ausführung und müssen vor Ort auf die richtige Abmessung gebracht werden. Der Ausschnitt für die Spanngurteinheiten muss auch vor Ort ausgeschnitten werden.

Dabei ist zu beachten, dass die Naht von dem Hohlraum NICHT BESCHÄDIGT wird.





FRESSGITTER FÜR PFERDE

Durch die bodennahe Futtervorlage können Pferde während der langen Fresszeiten ihre natürliche Haltung einnehmen. Besonders in der Gruppenhaltung im Laufstall können alle Pferde einer Gruppe gleichzeitig fressen.

SICHER, VON ANFANG AN

Schon seit vielen Jahren werden Fressgitter in der Rinderhaltung eingesetzt und setzen sich in Lauf- und Einzelställen immer mehr durch. Fressgitter müssen konsequent auf den Körperbau und das Verhalten von Pferden abgestimmt werden. Mindestens 2,10 m hoch sollte die obere Querstange sein. Jedes Tier ist anders, deswegen sind die Sicherheitsfressgitter von Growi® auch individuell anpassbar, so können Sie die Abstände der Fressöffnungen auf die Größe der eingestellten Pferde abstimmen.

FRESSGITTER - DIE SICHERHEIT LIEGT IM DETAIL

Eine Gefahr bei Fressgittern: Ein Pferd steckt Kopf oder Beine durch eine Öffnung und fädelt in den benachbarten Fressplatz ein. Um wirkungsvoll diese Verletzungsquelle zu entschärfen, verschließen Sicherheitsfressgitter von Growi® einen Zwischenraum. Das Einfädeln von Hals oder Beinen und daraus entstehende schwere Halsverletzungen oder Knochenbrüche können so ganz einfach vermieden werden.

SICHERHEITS-FRESSGITTER

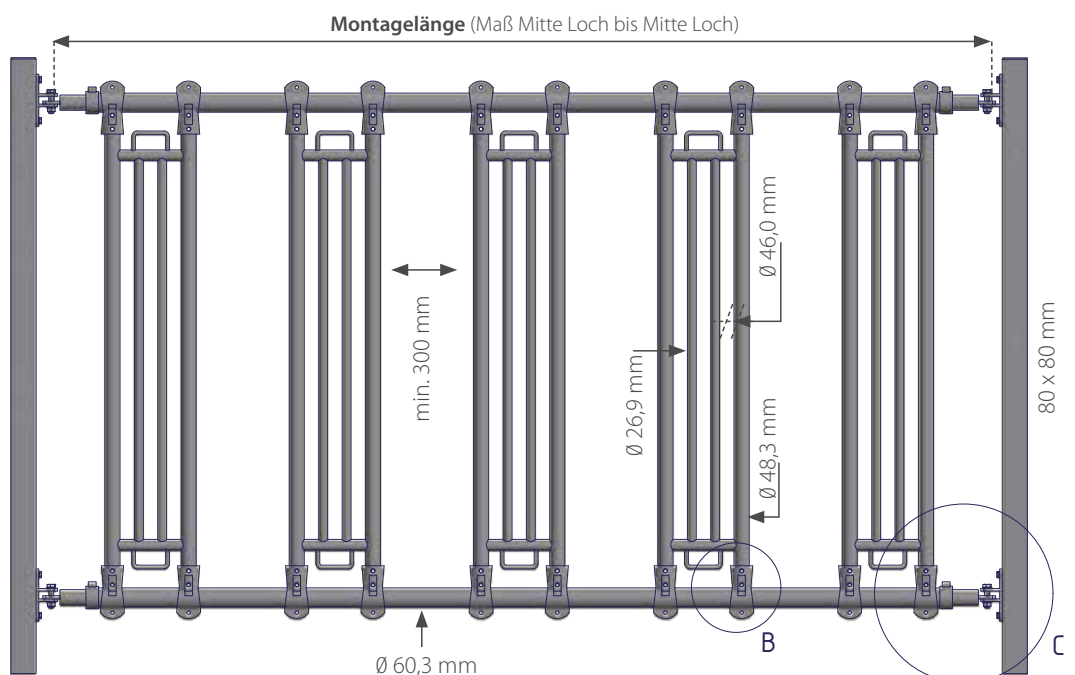

SICHERHEITS-FRESSGITTER 3000

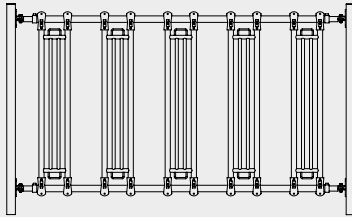

Das Sicherheits-Fressgitter 3000 besteht aus 2 Trägerrohren von 60,3 mm \emptyset mit 4 verstellbaren Aufhängungen, 4 Anschraubteilen Nr. 990117 und 5 Gitterelementen. Die Rohrlänge beträgt 2750 mm, die Montagelänge einschließlich Aufhängung max. 2950 mm. **Preis ohne Pfosten und Montageelement.**

Gitterstab	Montagelänge	Preis	Nr.
1800 mm	2970 mm	879,60	990311
2100 mm	2970 mm	996,00	990317

SICHERHEITS-FRESSGITTER 4000

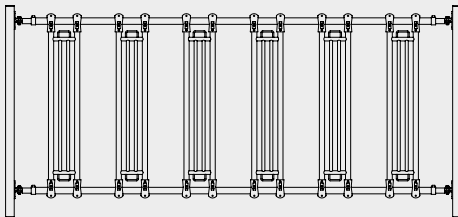

Das Sicherheits-Fressgitter 4000 besteht aus 2 Trägerrohren von 60,3 mm \emptyset mit 4 verstellbaren Aufhängungen, 4 Anschraubteilen Nr. 990117 und 6 Gitterelementen. Die Rohrlänge beträgt 3750 mm, die Montagelänge einschließlich Aufhängung max. 3950 mm. **Preis ohne Pfosten und Montageelement.**

Gitterstab	Montagelänge	Preis	Nr.
1800 mm	3970 mm	1.027,90	990313
2100 mm	3970 mm	1.049,60	990318

SICHERHEITS-FRESSGITTER 5000

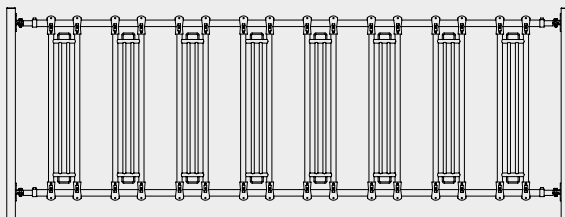

Das Sicherheits-Fressgitter 5000 besteht aus 2 Trägerrohren von 60,3 mm \emptyset mit 4 verstellbaren Aufhängungen, 4 Anschraubteilen Nr. 990117 und 8 Gitterelementen. Die Rohrlänge beträgt 4750 mm, die Montagelänge einschließlich Aufhängung max. 4950 mm. **Preis ohne Pfosten und Montageelement.**

Gitterstab	Montagelänge	Preis	Nr.
1800 mm	4970 mm	1.356,50	990315
2100 mm	4970 mm	1.548,10	990319

GITTERELEMENTE

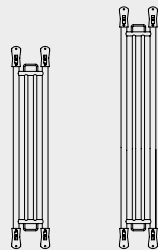

Die einzelnen Gitterelemente haben einen lichten Gitterabstand von 50 mm. Lieferung einschließlich 4 Stück Doppel-Lochschellen zur Montage an Rohren 60,3 mm \emptyset .

Gitterelemente	Preis	Nr.
1800 mm lang, 290 mm breit	169,00	990072
2100 mm lang, 290 mm breit	189,00	990074

Ersatzteil	Preis	Nr.
Einschubteil	9,80	990068

Quadratrohrpfosten 80 x 80 x 3,0 mm	Preis	Nr.
zum Einbetonieren, 3000 mm L.	155,00	990075

Einschubteil

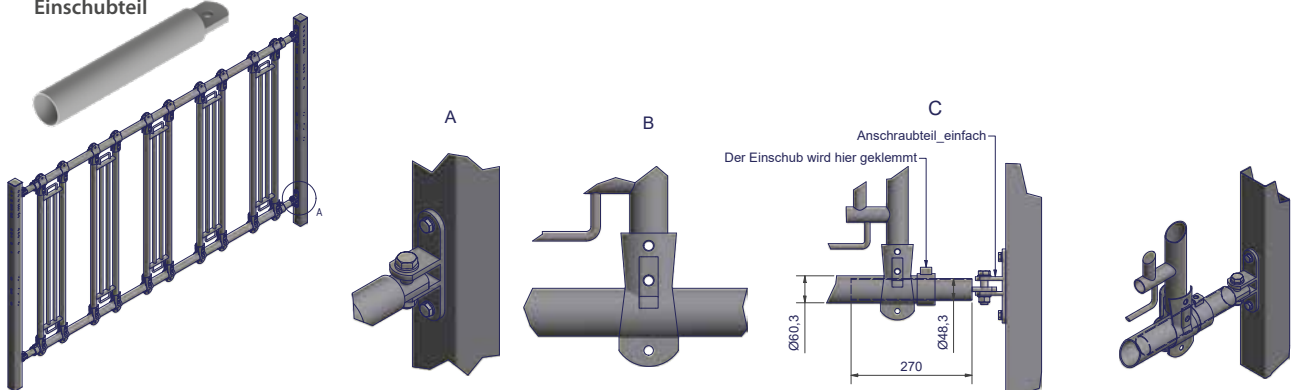



MONTAGESCHELLEN PFOSTEN Ø 102 MM

Montageschellen für Pfosten Ø 102 mm

	Preis	Nr.
Schelle mit einem Halter	1 14,50	990093
Schelle mit zwei Haltern, winklig 90°	2 20,80	990094
Schelle mit drei Haltern	3 25,80	990096
Schelle mit vier Haltern	4 30,80	990097
Schelle mit Riegelhalter	5 15,10	990110



RUNDROHRPFOSTEN

Pfosten Rund Ø 102 mm

2000 mm L	1 99,00	990090
2500 mm L	119,00	990091
3000 mm L	139,00	990092

Pfosten Ø 102 mm

Einbauhülsen, 500 mm L	2 32,30	990100
Abdeckung für Einbauhülsen	3 18,80	990101

UNIVERSALPFOSTEN

Quadratrohrpfosten 80 x 80 mm mit Universallochbild und Metallkappe

zum Einbetonieren, 2000 mm L	4 94,50	993110
zum Aufdübeln mit Bodenplatte, 1500 mm L	115,40	993113

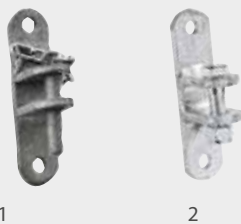

MONTAGEZUBEHÖR

Befestigungszubehör

Anschraubteil einfach, mit Kette und Bolzen	1 9,90	990070
Anschraubteil einfach, mit Schraube und Mutter	2 9,90	990117



Growi® Paddockanlage, GV 3 ausziehbar, mit Flacheisen zum Anbringen an Quadratrohrpfosten (Sonderausführung)

1

2

3

3 Anwendung mit Riegel
(nicht im Lieferumfang enthalten)

RIEGEL UND VERSCHLÜSSE

	Preis	Nr.
Augenschraube M20 , 180 mm lang inkl. Muttern und Unterlegscheiben	1 9,70	992001
Anschraubbarer Riegel inkl. Bügelschrauben	2 32,50	990134
Riegelhalter für Bolzenverschluss für GV 3 , GV 4	3 11,20	990080

TORROLLE

Torrolle
Torrolle gefedert mit Vollgummi-Rad
(Federweg 60 mm, Rad 200 x 50 mm)
inkl. Bügelschrauben Gesamtlänge ca. 800 mm

	52,80	5546
--	-------	------



Nennmaß außen Ø Rohr

1"	33,7 mm
1 1/4"	42,4 mm
1 1/2"	48,3 mm
2"	60,3 mm

ROHRVERBINDER - STABIL UND EINFACH

Kein Gewindeschneiden, kein Verschrauben, kein Schweißen - ein einfacher Sechskantschlüssel ist das einzige Werkzeug, mit dem diese robuste und starre Verbindung hergestellt wird.

Material: hochwertiger, verzinkter Temperguss.

Die hohe Klemmkraft der Schrauben garantiert in Verbindung mit geeigneten Stahlrohren sichere und belastbare Anlagen. Bei Wiederverwendung der Rohrverbinder sollten neue Stellschrauben benutzt werden.

- Einfachste Montage - jederzeit wieder demontierbar
- Sicher, stabil und gewichtssparend
- Hohe Belastbarkeit
- Rohrverbinder erhältlich in den Größen von 1" bis 2"

KREUZVERBINDER FÜHRRING



Maß	Preis	Nr.
1 1/2"	15,70	3477
2"	28,60	3478

KUNSTSTOFF-STOPFEN MIT LAMELLENHALS

	Preis	Nr.
Ø 33,7 mm	0,50	995246
Ø 42,4 mm	0,60	995247
Ø 48,3 mm	0,70	995248
Ø 60,3 mm	1,00	995249



90° VERBINDER



Maß	Preis	Nr.
1"	5,70	3400
1 1/4"	7,50	3401
1 1/2"	8,70	3402
2"	15,80	3403

KREUZVERBINDER VARIABEL



Maß	Preis	Nr.
1"	14,10	3423
1 1/4"	18,70	3424
1 1/2"	22,20	3425
2"	33,40	3426

GERADER VERBINDER



Maß	Preis	Nr.
1"	6,40	3407
1 1/4"	8,30	3408
1 1/2"	9,40	3409
2"	16,10	3410

90° ECKVERBINDER



Maß	Preis	Nr.
1"	9,20	3427
1 1/4"	13,10	3428
1 1/2"	15,70	3429
2"	28,60	3430

90° ELLENBOGENVERBINDER



Maß	Preis	Nr.
1"	6,60	3411
1 1/4"	8,80	3412
1 1/2"	10,40	3413
2"	20,50	3414

90° ECKVERBINDER II



Maß	Preis	Nr.
1"	7,40	3431
1 1/4"	10,00	3432
1 1/2"	11,40	3433
2"	20,50	3434

90° T-VERBINDER



Maß	Preis	Nr.
1"	8,40	3435
1 1/4"	12,70	3436
1 1/2"	13,50	3437
2"	29,80	3438

KREUZVERBINDER



Maß	Preis	Nr.
1"	8,00	3439
1 1/4"	9,70	3440
1 1/2"	12,70	3441
2"	21,70	3442

BODEN-/WANDBEFESTIGUNG



Maß	Preis	Nr.
1"	9,60	3471
1 1/4"	11,90	3472
1 1/2"	14,10	3473
2"	22,40	3474

KREUZVERBINDER II



Maß	Preis	Nr.
1"	10,00	3443
1 1/4"	14,80	3444
1 1/2"	15,30	3445
2"	26,80	3446

WANDBEFESTIGUNG II



Maß	Preis	Nr.
1"	14,30	3475
1 1/4"	18,70	3476

KREUZVERBINDER III



Maß	Preis	Nr.
1"	14,30	3447
1 1/4"	21,70	3448
1 1/2"	21,80	3449
2"	32,70	3450



SCHELLEN

			Preis	Nr.
1		T-Schelle geteilt (A x B)		
		1 1/4" x 1 1/4"	1	4,10 995206
		1 1/2" x 1 1/2"		5,50 995207
		2" x 1 1/2"		8,90 995208
		2" x 2"		9,90 995209
2		Eckschelle (A x B)		
		2" x 2"	2	14,90 995210
3		T-Schelle mit Doppelschraube (A x B)		
		2" x 1 1/2"	3	9,95 995231
4		Doppel T-Schelle (A x B)		
		1 1/2" x 1 1/2"	4	7,30 995215
		2" x 2"		10,90 995216
5		Kreuzschelle (A x B)		
		1 1/2" x 1 1/2"	5	7,70 995217
		2" x 2"		12,20 995218
6		Querschelle (A x B)		
		1 1/4" x 1 1/4"	6	10,40 995219
		1 1/2" x 1 1/2"		11,20 995220
		2" x 1 1/2"		11,40 995221
		2" x 2"		12,50 995222
7		Winkelschelle 90° (A x B)		
		1 1/2" x 1 1/2"		9,00 995224
		2" x 2"		10,90 995225
8		Vollschelle		
		1 1/4"	8	2,80 995232
		1 1/2"		3,00 995233
		2"		3,40 995234

VERBINDER



1

Kreuzklemme

1 1/2" x 1 1/4"
1 1/2" x 1 1/2"
1 1/2" x 2"
2" x 2"

	Preis	Nr.
1	9,30	995235
	9,30	995236
	9,70	995237
	10,00	995238



2

Bügel schraube

1 1/4" x M10
1 1/2" x M10
2" x M10

2	2,90	995239
	2,90	995240
	2,90	995241



3

Rohrverbinder

innen für Rohr 1 1/2"
innen für Rohr 2"

3	10,50	995242
	10,50	995243



4

Verzinkte Gewinderohre DIN 2440, 3,65 mm Wandstärke,

nur als ganze 6 m-Stange lieferbar

1 1/4" x 3,65 mm 6 m-Stange, pro m
1 1/2" x 3,65 mm 6 m-Stange, pro m
2" x 3,65 mm 6 m-Stange, pro m

	9,90	995250
	11,20	995229
	15,60	995230

VERSANDKOSTEN (ROHRE) auf Anfrage



5

Kunststoff-Stopfen

mit Lamellenhals Ø 33,7 mm
mit Lamellenhals Ø 42,4 mm
mit Lamellenhals Ø 48,3 mm
mit Lamellenhals Ø 60,3 mm

5	0,50	995246
	0,60	995247
	0,70	995248
	1,00	995249

Nennmaß	außen Ø Rohr
3/4"	26,9 mm
1"	33,7 mm
1 1/4"	42,4 mm
1 1/2"	48,3 mm
2"	60,3 mm



TIERSCHUTZ-KONFORM

QUALITÄT AUS DEUTSCHLAND

DLG-GEPÜFT, ISO 9001-ZERTIFIZIERT

SEIT 1947 SPEZIALIST FÜR GUMMI



BELMONDO GUMMIBELÄGE FÜR HÖCHSTE ANSPRÜCHE

BELMONDO® Gummibeläge sorgen über Jahre hinweg für Komfort und Sicherheit für Pferd und Reiter:

- verbesserte Trittsicherheit
- angemessene Weichheit unterstützt den Hufmechanismus und schont Sehnen sowie Gelenke
- wärmedämmende Wirkung
 - weniger Muskelerkrankungen, Rheuma und Steifheit
- Geräuschdämmung sorgt für mehr Ruhe im Stall
- weniger Staubbelastung durch verminderte Einstreumenge
- exakte Puzzleverbindung
- massiver, vulkanisierter Gummi nimmt keine Flüssigkeiten auf
 - gute Hygiene - die Matten saugen sich nicht voll und nehmen keine Bakterien auf



BELMONDO® 4-seitig gepuzzelt

Box und Liegefläche			Stallgasse	Stallgasse und Waschplatz innen	Boxenpaddock / Wege / Waschplatz	Zubehör
BELMONDO® Basic	BELMONDO® Classic	BELMONDO® Trend	BELMONDO® Walkway	BELMONDO® Walkpro	BELMONDO® Paddock	BELMONDO® Abflussrinne/Gulli
Basiskomfort in der Box	Die Bewährte – besonders robust Verstärkte Oberfläche	Die Komfortable – für hohe Ansprüche Luftpulster bietet angenehme Weichheit	Geringes Gewicht Geringe Mattendicke	Ansprechendes und funktionales Design Bessere Nass-Trittsicherheit	Der Allrounder – auch für außen UV- und witterungsbeständig	Für BELMONDO® Walkpro, Paddock
						Abmessung: Abflussrinne 16,7 x 100 cm Gulli 40 x 40 cm
						VITA Top
Oberseite: Hufeisenprofil	Oberseite: Hufeisenprofil mit Deckschicht	Oberseite: Hufeisenprofil mit Deckschicht	Oberseite: Hufeisenprofil	Oberseite: Mosaikdesign mit Deckschicht	Oberseite: Rautenprofil mit Deckschicht	Optischer Abschluss zur Wand
Unterseite: Rillen	Unterseite: Rillen	Unterseite: Rillen	Unterseite: Rillen	Unterseite: Rillen	Unterseite: Noppen (5 mm)	Abmessung: Höhe 5 cm Breite x Länge 5,5 x 200 cm
Stärke 18 mm Abmessung 1 x 1 m	Stärke 18 mm Abmessung 1 x 1 m	Stärke 28 mm Abmessung 1 x 1 m	Stärke 12 mm Abmessung 1 x 1 m	Stärke 16 mm Abmessung 1 x 1 m	Stärke 24 mm Abmessung 1 x 1 m	

BELMONDO® maßgefertigt

Führanlage	
BELMONDO® Motion	BELMONDO® Horsewalker
Basiskomfort in der Führanlage	Der Klassiker - mit verstärkter Oberfläche Auch für intensiv genutzte Anlagen
Oberseite: Mosaikdesign	Oberseite: Rautenprofil mit Deckschicht
Unterseite: Multisquare-Profil (3 mm)	Unterseite: Multisquare-Profil (3 mm)
Stärke 21 mm Abmessung individuell maßgefertigt	Stärke 21 mm Abmessung individuell maßgefertigt

BELMONDO® fugenlos

Box und Liegefläche
BELMONDO® Kingsize Cover
Großflächenbelag für die Box Wärmedämmung und verbesserte Trittsicherheit
Ober- und Unterseite: Hammerschlagprofil
Stärke 15 mm Abmessung 262/348/440/525 x 250 - 600 cm in 10-cm-Schritten

BELMONDO® Sonderanwendungen

Wand	Naturböden	Führwege mit Gefälle / Rampen
BELMONDO® Rodeo	BELMONDO® Flix	BELMONDO® Step
„Stoßdämpfer“ für die Wand Schont Pferdebeine und Boxenwand	Die einfache Bodenstabilisierung Speziell für matschgefährdete Bereiche	Mehr Sicherheit bergauf und bergab Bisher getestet auf Gefälle bis 15 %
Oberseite: Holzbohlenoptik	Oberseite: Grip-Profil	Oberseite: Rippenprofil mit Deckschicht
Unterseite: Rillen	Unterseite: Noppen (5 mm)	Unterseite: Rillen
Stärke 12 mm Abmessung 130 x 350 cm	Stärke 24 mm Abmessung 110 x 175 cm Lochgröße Ø ca. 30 mm	Stärke 24 mm Abmessung 65/130 x 200 cm

SCHUTZ UND WOHLBEFINDEN



Es gibt viele Gründe, die für BELMONDO® Gummibeläge sprechen:

Sie verbessern die Trittsicherheit und unterstützen den Hufmechanismus der Tiere. Die angemessene Weichheit schützt vor zu starker Beanspruchung der Sehnen und Gelenke. Gummi hat eine wärmedämmende Wirkung. Das bedeutet für die Pferde weniger Kälte von unten und damit verbunden verringern sich Muskelerkrankungen, Rheuma und Steifheit. Und: Durch die Schalldämmung kehrt mehr Ruhe im Stall ein! Ein Selbsteinbau ist durch das leichte Verlegen der Pferdegummimatten schnell und einfach möglich. Sie sind hygienisch, pflegeleicht und trocknen schnell ab. BELMONDO Gummibeläge helfen, die Kosten zu senken. Sowohl der Strohverbrauch als auch die Lagerhaltungskosten und das Mistvolumen werden deutlich reduziert. Geprüfte Qualität aus Deutschland: Um unsere Qualität stetig sicherzustellen, prüfen wir viele unserer Produkte gemeinsam mit der DLG (Deutsche Landwirtschafts-Gesellschaft, www.dlg.org). Alle BELMONDO®-Produkte sind mit dem österreichischen Tierschutz-Kennzeichen ausgezeichnet.

SCHNELL VERLEGT UND LEICHT GEREINIGT

Die BELMONDO®-Matten überzeugen durch ihre einfache Verlegung als handliche Einzelmatten mit Puzzerverbindung. So können die Matten einfach entnommen (zur Reinigung / bei Umzug) oder ausgetauscht werden. Sie sind sehr belastbar, lange haltbar, recyclingfähig und sparen außerdem erheblich Einstreu und verringern somit das Mistvolumen. Ein weiterer Vorteil ist die leichte Reinigung. Die Matten sind - außer Walkway - alle befahrbar.

VERLEGUNG GANZ EINFACH:

Ob puzzeln oder ausrollen – unsere Matten lassen sich einfach und unkompliziert verlegen. Dazu haben wir auf unserer Homepage ein paar Tipps für Sie zusammen gestellt: www.growi.de/gummimatten-tipps

VORAUSSETZUNGEN:

Untergrund: (Bei Holzboden bitte Rücksprache halten!)

- befestigt • sauber und trocken • keine Löcher • Unebenheiten ausgleichen • max. 2 % Gefälle (Paddock: mind. 1 - max. 2 %)

Matten:

gleichmäßige Temperatur: mind. 5° C bis max. 30° C (Entsprechend lagern!)

Das benötigen Sie:

Messen:

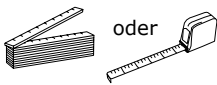

oder

Markieren:

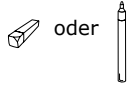

oder

Schneiden:

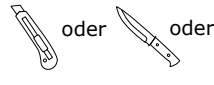

oder

oder

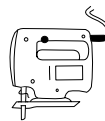

Puzzle verbinden:

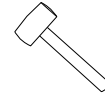

Zur Wand liegende Puzzle entfernen

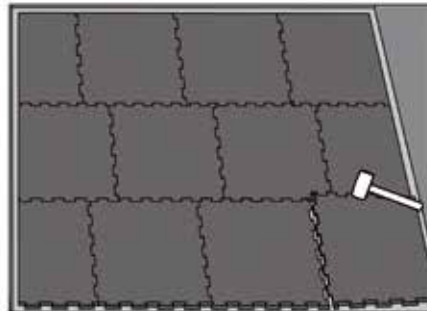

Matten passend auslegen und zusammen stecken



Bei Bedarf Randmatten zurecht schneiden und einpassen

Matten anpassen und bei Bedarf Randmatten zurecht schneiden

Tipps zur Verlegung finden Sie im Internet:





KRAIBURG K 16

- **robust und formstabil**
- **verbessert Trittsicherheit**
- **leicht zu reinigen**

Oberfläche: Hammerschlagprofil
 Unterseite: Rillen
 Stärke: 16 mm
 Abmessungen: 1000 mm x 1000 mm
 4-seitig gepuzzelt -

einfache Verlegung durch Puzzerverbindung



K 16-Boxenmatte 1000 x 1000 x 16 mm
 pro Matte

Preis	Nr.
47,90	4031



BELMONDO® BASIC: DIE BEWÄHRTE BASISVARIANTE

- **die einfache Alternative**
- **angenehm weich und trittsicher für Box und Liegefläche**

Oberfläche: Hufeisenprofil
 Unterseite: Rillen
 Stärke: 18 mm
 Abmessungen: 1000 mm x 1000 mm
 4-seitig gepuzzelt - **einfache Verlegung durch Puzzerverbindung**

Basic-Boxenmatte 1000 x 1000 x 18 mm
 pro Matte

Preis	Nr.
53,60	4027

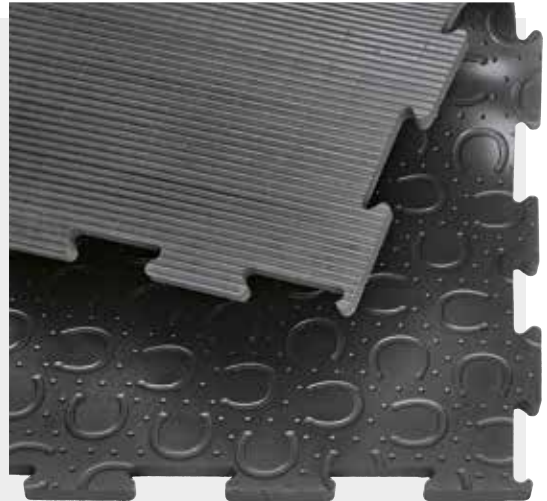

BELMONDO® CLASSIC: DIE ROBUSTE

- verstärkte Oberfläche für höhere Belastungen
- angenehm weich und trittsicher für Box und Liegefläche

Oberfläche: Hufeisenprofil mit verschleißoptimierter Deckschicht, Unterseite: Rillen, Stärke: 18 mm

Abmessungen: 1000 mm x 1000 mm, 4-seitig gepuzzelt - **einfache Verlegung durch Puzzerverbindung**

Classic-Boxenmatte 1000 x 1000 x 18 mm
pro Matte

Preis	Nr.
66,70	4029



BELMONDO® TREND: DIE KOMFORTABLE FÜR HOHE ANSPRÜCHE

- wärmedämmendes Luftpolster für pferdegerechte Weichheit
- unterstützt sicheres Aufstehen und Abliegen
- Gummistege an der Unterseite für bessere Hygiene

Oberfläche: Hufeisenprofil mit verschleißoptimierter Deckschicht

Unterseite: Luftpolster mit Gummistegen

Stärke: 28 mm

Abmessungen: 1000 mm x 1000 mm

4-seitig gepuzzelt - **einfache Verlegung durch Puzzerverbindung**

Trend-Boxenmatte 1000 x 1000 x 28 mm
pro Matte

Preis	Nr.
83,30	4032





BELMONDO® WALKWAY: DIE VIELSEITIGE

Geringere Mattendicke für Schwenktüren - auch für Pferdehänger gut geeignet, aber nicht befahrbar

Oberfläche: Hufeisenprofil, Unterseite: Rillen, Stärke: 12 mm

Abmessungen: 1000 mm x 1000 mm

4-seitig gepuzzelt -

einfache Verlegung durch Puzzerverbindung

Walkway-Matte 1000 x 1000 x 12 mm
pro Matte

Preis
48,80



Nr.
4026



BELMONDO® WALK PRO: DIE PREMIUM-VARIANTE IM TOLLEN DESIGN

Verbesserte Nass-Trittsicherheit im ansprechenden Mosaikdesign

Oberfläche: Mosaikdesign mit verschleißoptimierter Deckschicht

Unterseite: Rillen, Stärke: 16 mm,

Abmessungen: 1000 mm x 1000 mm

4-seitig gepuzzelt -

einfache Verlegung durch Puzzerverbindung

Walk Pro-Matte 1000 x 1000 x 16 mm
pro Matte

Preis
65,50

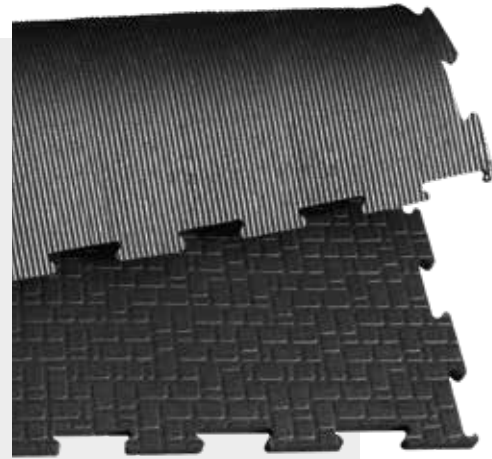

Nr.
4047



BELMONDO® PADDOCK: DAS MULTI-TALENT

- verbesserte Nass-Trittsicherheit
- witterungs- und UV-beständig
- frostsicher – Angefrorenes lässt sich leicht lösen

Oberfläche: Rautenprofil mit verschleißoptimierter Deckschicht

Unterseite: Noppen (5 mm)

Stärke: 24 mm

Abmessungen: 1000 mm x 1000 mm

4-seitig gepuzzelt - **einfache Verlegung**

durch Puzzerverbindung

Paddock-Matte 1000 x 1000 x 24 mm
pro Matte

Preis
75,95



Nr.
4033

BELMONDO® KINGSIZE COVER: DIE FUGENLOSE



Für Beschlag **ohne** Stifte und Stollen. Gewicht pro m² 17 kg.
Bitte beachten Sie, dass der Belag in einem Stück geliefert wird und entsprechende Transportmöglichkeiten vorhanden sein müssen. **Komfort ohne Fugen, wärmedämmend und trittsicher für Box und Liegefläche. Flächen bis zu 5,25 x 6 m können „am Stück“ belegt werden**

Oberfläche: Hammerschlagprofil, Unterseite: Hammerschlagprofil
Stärke: 15 mm, Breiten: 2620/3480/4400/5250 mm,
Längen 2500 - 6000 mm in 100 mm-Schritten

Belmondo-Kingsize Cover pro m ²	Preis	Nr.
	130,90	4046

Lieferzeit 4 - 6 Wochen.



BELMONDO® GULLI UND RINNE

Spezielle Mattenstücke aus BELMONDO Walkpro (16 mm) oder BELMONDO Paddock (24 mm) zum Einpassen auf Abflussrinnen bzw. Gullis

Abmessungen:

BELMONDO Abflussrinne: 167 mm x 1000 mm

BELMONDO Gulli: 400 mm x 400 mm

	Preis	Nr
Belmondo Abflussrinne, für Walkpro, pro Matte	1 44,00	4048
Belmondo Gulli, für Walkpro, pro Matte	2 51,00	4049
Belmondo Abflussrinne, für Paddock, pro Matte	44,00	4058
Belmondo Gulli, für Paddock, pro Matte	51,00	4057
Vita Top Abdeckleiste, 2000 mm lang, Höhe 50 mm, Breite 55 mm als optischer Abschluss zur Wand	3 25,90	4052



3

BELMONDO® RODEO-TRITTSCHUTZMATTE: FÜR ALLE „BOXEN-ROWDYS“

- stoßdämpfend – schützt Hufe und Beine
- schont die Wand
- hohe Lebensdauer
- mehr Ruhe im Stall
- ansprechende Holzbohlen-Optik
- einfaches Zuschneiden

Oberfläche: Holzbohlenoptik

Unterseite: Rillen, Stärke: 12 mm

Abmessungen: 1300 mm x 3500 mm



Belmondo-Rodeo Gummimatte

Stärke ca. 12 mm, Abmessung 1300 x 3500 mm,
Gewicht ca. 14 kg pro m². Preis pro Matte

Preis
165,00

Nr.
4014

Weitere Informationen
und Montageanleitungen
finden Sie hier:



Growi®-U-Profil

Growi®-U-Profil als Montage und Abschlussprofil
der Rodeo-Gummimatte an der Boxenwand.
Stahlblech verzinkt. Länge 1750 mm

Preis
19,90

Nr.
4015



Belmondo Nageldübel-Set

10 x 80 mm - A2

Preis
2,20

Nr.
4016

Belmondo System Unterlegscheibe

gebogen Ø 30 mm – A2

Preis
0,60

Nr.
4017



**Growi®-U-PROFIL:
FÜR DIE EINFACHE
MONTAGE DER
GUMMIMATTE AN DIE
BOXENWAND**



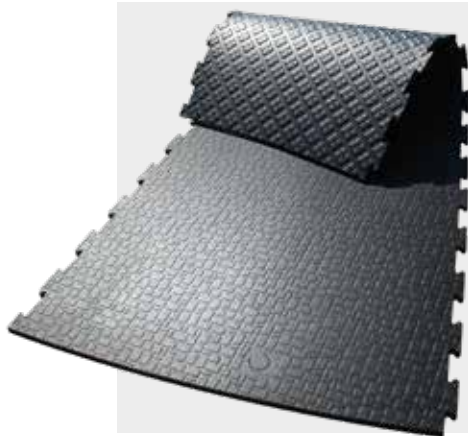

BELMONDO® MOTION: DIE BASIS FÜR DIE FÜHRANLAGE

- verbesserte Nass-Trittsicherheit
- elektrisch leitfähig
- witterungs- und UV-beständig
- frostsicher – Angefrorenes lässt sich leicht lösen

Oberfläche: Mosaikdesign

Unterseite: Multisquare-Profil (3 mm)

Stärke: 21 mm, Abmessungen: individuell maßgefertigt

Zur Preiskalkulation benötigen wir eine Grundrisszeichnung Ihrer Führanlage. Preis und Lieferzeit auf Anfrage.

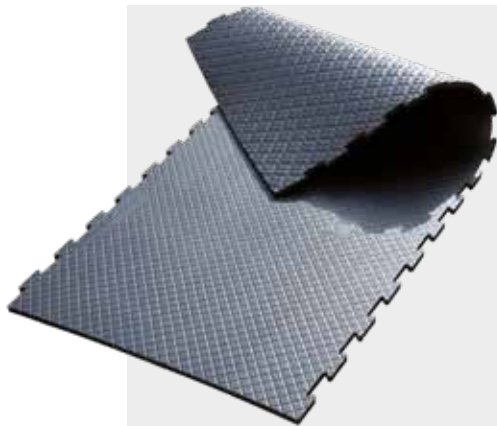

BELMONDO® HORSEWALKER: DER KLASSIKER FÜR INTENSIV GENUTZTE ANLAGEN

- verbesserte Nass-Trittsicherheit
- elektrisch leitfähig
- witterungs- und UV-beständig
- frostsicher – Angefrorenes lässt sich leicht lösen
- auch für Wasserführanlagen geeignet

Oberfläche: Rautenprofil mit verschleißoptimierter Deckschicht

Unterseite: Multisquare-Profil (3 mm)

Stärke: 21 mm, Abmessungen: individuell maßgefertigt

Zur Preiskalkulation benötigen wir eine Grundrisszeichnung Ihrer Führanlage. Preis und Lieferzeit auf Anfrage.



BELMONDO® FLIX: DIE EINFACHE BODENSTABILISIERUNG

- zur tiergerechten Stabilisierung von Naturboden
- speziell für matschige Böden entwickelt
- passt sich dem Untergrund an
- einfache Verlegung ohne Unterbau: Matten auslegen und mit stabilen Kabelbindern aneinander fixieren
- auch als temporäre Lösung geeignet - Matten können leicht ausgebaut und neu verlegt werden
- witterungs- und UV-beständig

Oberfläche: Hufeisenprofil

Unterseite: Noppen (5 mm)

Lochgröße: Ø ca. 30 mm, Stärke: 24 mm

Abmessungen: 1100 mm x 1750 mm

Flix-Matte 1100 x 1750 x 24 mm
pro Matte

Preis
98,50

Nr.
4051





BELMONDO® STEP: FÜR WEGE MIT GEFÄLLE

- V-förmiges, erhabenes Rippenprofil verbessert den Halt für den Huf
- Quadratprägung zwischen den Rippen unterstützt die Griffigkeit
- in der Praxis bisher getestet auf Gefälle bis 15 %
- witterungs- und UV-beständig
- frostsicher – Angefrorenes lässt sich leicht lösen

Oberfläche: Rippenprofil

Unterseite: Rillen

Stärke: 24 mm

Breite x Länge: 650/1300 mm x 2000 mm

Montage: mind. 9 (schmale Matte) bzw. 10 Befestigungen (breite Matte) im Lieferumfang enthalten!



Step-Matte 650/1300 mm x 2000 mm	Preis	Nr.
650 x 2000 x 24 mm, pro Matte	128,40	4081
1300 x 2000 x 24 mm, pro Matte	232,00	4082

RAMPENMATTE

Oberfläche: Erhöhungen in Stufenform,

Unterseite: stoffgemustert.

Länge: 2100 mm

Steghöhe der Stopperleiste: ca. 14 mm

Steghöhe der Zwischenleisten: ca. 7,5 mm

Breite: 1200 mm



Gemustert zur Rutschhemmung und zum besseren Verkleben.

Ideal für Rampen Ihres Pferde- oder Viehanhängers

Rampenmatte 2100 x 1200 mm
pro Matte

Preis
105,00

Nr.
4055



ROLLENWARE R10

Die Rollenware R10 mit Gewebeeinlage ist 10 mm stark und 10 kg/m² schwer. Oberfläche im Anti-rutschprofil und Unterseite Rillenprofil 1,5 mm dick. Auch als Trittschutz für die Boxenwand oder als Gummibelag auf dem Pferdetransporter zu benutzen. Nicht befahrbar. Die Rollenware wird auf Ihre Wunschlänge zugeschnitten.

Rollenware R10 mit Gewebeeinlage

1650 mm breit, pro m²

2000 mm breit, pro m²

Preis
97,00

Nr.
4043

97,00

4045



GUMMIMATTE K 20 EN

Die Growi® Gummimatte K 20 EN ist hergestellt aus bewährtem und robustem Vollgummi, 20 mm stark und 18 kg/m² schwer. Einfach wirtschaftlich – einfach zu verlegen, zu befestigen und zu reinigen. Tierfreundliches Hammerschlag-Profil auf der Oberseite, Noppen auf der Unterseite. Eine langlebige und einfache Alternative.

Growi® Gummimatte Typ K 20 EN

1000 x 1500 mm

1000 x 2000 mm

Preis
96,50

Nr.
4008

129,90

4012

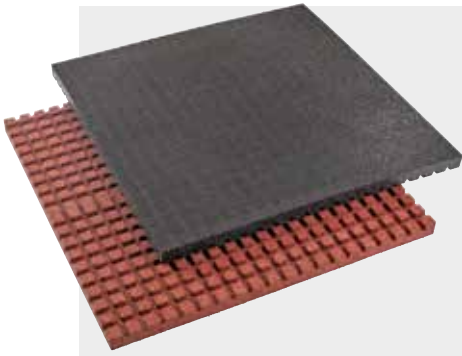

REGUPOL® STALLMATTE

REGUPOL® Stallmatte 1000 mm lang x 1000 mm breit, 36 kg/m² schwer, 50 mm stark davon Noppenhöhe 15 mm an ihrer Unterseite. Sie sind wasser- bzw. urindurchlässig. In Boxen lassen sich bis zu drei Viertel der Einstreumenge einsparen. Bei Pferden mit Atemwegserkrankungen ist auch der völlige Verzicht auf Einstreu möglich. Für die Anwendung als Bodenbelag in Boxen, Waschboxen, Waschplätzen, Offenställen bzw. Laufställen mit Betonunterbau, Gefälle und Abfluss. Regelmäßiges reinigen erforderlich. Lieferbar in rotbraun oder schwarz.

Stallmatte 1000 L x 1000 Bx 50 mm
pro Matte

Preis	Nr.
91,70	3037



REGUPOL® VERBUNDPFLASTER

REGUPOL® Verbundpflastersteine sind 200 mm lang x 160 mm breit, 43 mm stark. Das Pflaster ist wasserdurchlässig und extrem widerstandsfähig. Es kann selbst mit leichten landwirtschaftlichen Maschinen befahren werden. Hohe Laufruhe, leichte Reinigung und lange Lebensdauer sind weitere Vorteile. Die Platten werden auf einen planebenen, frostfesten Schotterunterbau mit Umrandung verlegt. Es eignet sich als Bodenbelag für Stallgasse, Waschbox, Waschplatz (Außenbereich), Paddock/Auslauf, Führanlage, Laufwege. Lieferbar in rotbraun oder schwarz.

Verbundpflaster 200 x 160 x 43 mm
pro m² (35 Pflastersteine)

Preis	Nr.
81,40	3033



BOXENMATTE AUS HARTKUNSTSTOFF

Die Boxenmatten sind eine preiswerte und zu gleich komfortable Lösung für Boxen und Stallgassen. Sie sind durch ihr Nut- und Feder-System leicht zu verlegen, müssen nicht mit dem Untergrund verklebt werden und können so für Reinigungsarbeiten jederzeit wieder aufgenommen werden. Die Elastizität der Matten bietet einen hohen Lauf- und Liegekomfort. Sie machen die Boxen und Stallgassen wärmer, weicher und leiser. Maße: 970 x 830 mm, 0,8 qm Deckfläche, 27 mm stark, ca. 20 kg schwer, 50 Stück pro Palette

Boxenmatte, Preis pro Matte
pro Matte, Maße: 970 x 830 mm, 27 mm stark
bei Abnahme von 1 Palette = 40 m²
bei Abnahme von 3 Paletten = 120 m²

Preis	Nr.
26,90	4083
24,90	4083
23,90	4083

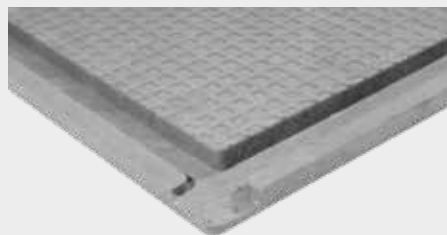



RINGLOCH-GUMMIMATTE

Ringloch-Gummimatte 1500 mm lang x 1000 mm breit, 23 mm stark, 16,5 kg schwer, aus vulkanisiertem Neugummi gefertigt. Matte für viele Anwendungen im nassen Umfeld. Wasserdurchlässig mit unterer Drainage, weich, rutschfest, schalldämmend. Einsetzbar als Schlagschutz in der Box oder auf dem Waschplatz. Nicht zur Verlegung in der Pferdebox geeignet. Lochdurchmesser ca. 20 mm.

Ringloch-Gitter 1500 x 1000 x 23 mm

pro Matte

Ringloch-Verbinder pro Stück

Preis **Nr.**

67,90 **4035**

3,95 **4036**



UNIVERSALMATTE AUS HARTKUNSTSTOFF

Die Universalmatte ist aufgrund ihrer hohen Stabilität auch ohne Unterbau für schwierige Aufgaben geeignet. Futterplätze, Übergänge von Stall zur Weide, Treibwege, überall wo es matschig wird. Die auf die Matten einwirkenden Kräfte verteilen sich durch die spezielle Verzahnung auf große Flächen. Dies schont den Unterboden und verhindert das Einsinken einzelner Matten. Die Befahrbarkeit richtet sich nach der Beschaffenheit des Untergrunds.

Mit entsprechendem Unterbau eignet sich die Universalmatte auch für die Befestigung von hochfrequentierten Wegen und Parkplätzen. Wird die offene Seite nach oben verlegt und mit Kies oder Split verfüllt, entstehen schöne Kieswege. Eine Verfüllung mit Sand oder Mutterboden und anschließende Einsaat mit Rasen ist ebenfalls möglich.

Maße: 740 x 540 mm, Deckfläche 0,4 qm, 55 mm stark, ca. 15 kg schwer, 60 Stück pro Palette

Universalmatte, Preis pro Matte

pro Matte, 740 x 540 mm, 55 mm stark

bei Abnahme von 1 Palette = 24 m²

bei Abnahme von 3 Paletten = 72 m²

Preis **Nr.**

26,90 **4085**

24,90 **4085**

23,90 **4085**

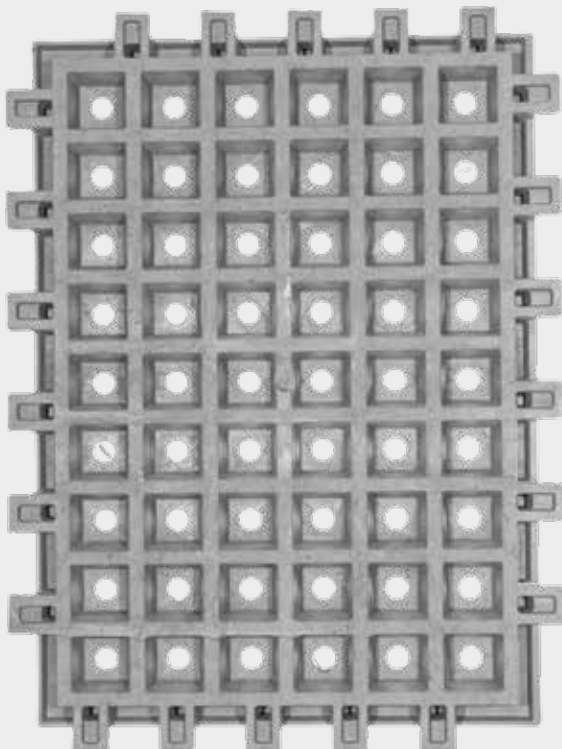



SICHER AUF SCHRITT UND TRITT: PADDOCKGITTER

Sicherheit beginnt mit einem festen Stand. Unsere Paddockgitter sind deswegen die perfekte Antirutschmatte für Pferde. Ob nun im gesamten Außenbereich, oder an der Futterstelle - einfach auf dem befestigten Boden verlegt, gehören matschige Böden der Vergangenheit an.

PADDOCKPLATTE

Sie ermöglicht Befestigungsmaßnahmen ohne eine Versiegelung der Bodenfläche. Anwendungsgebiete in der Tierhaltung sind Paddocks, Reitplätze, Ausläufe und Futterplätze. Darüber hinaus hat sich die Platte bereits bei Stell-, Lager- und Parkplätzen sowie im Wegebau bewährt. Die Vorteile werden Sie überzeugen: Hohe Stabilität durch starke Stege (ca. 5 mm), schneller Einbau, einfache Verarbeitung und Anpassung in Randbereichen, stabile Verbindungshaken, geringe Versiegelung – schnelle Wasserabfuhr, Frost- und UV-beständig, verbreiterte Auflagen reduzieren ein Absinken, rutschhemmende Oberfläche.

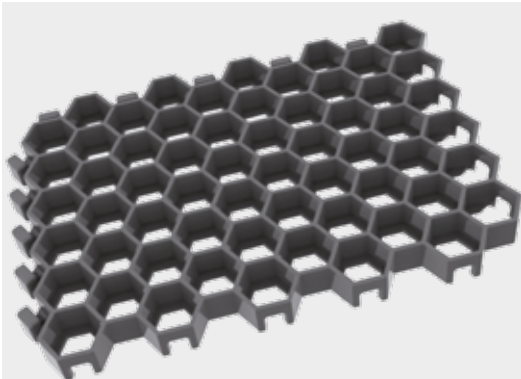

PADDOCKPLATTE

Maße: 500 L x 400 B x 40 H mm

Größe: ca. 0,20 m²

Gewicht: 2,1 kg/Stück

Farbe: schwarz, Recyclingmaterial

Bedarf: ca. 5 Stück pro m², 20 m² pro Palette

Paddockplatte (Preis pro m²)

pro m²

bei Abnahme von 1 Palette = 20 m²

bei Abnahme von 3 Paletten = 60 m²

bei Abnahme von 6 Paletten = 120 m²

Preis Nr.

26,70 3097

25,60 3097

25,20 3097

24,20 3097

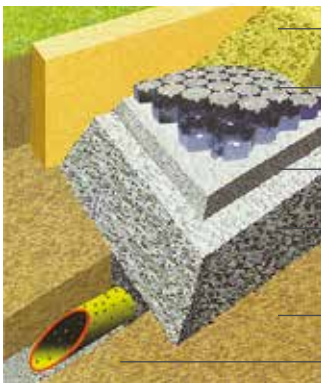

- Tretschicht, ca. 10 cm z. B. Sand/Zuschlagstoffe
- EQUIGROUND-Trennschichtgitter, Füllhöhe: ca. 3-3,5 cm, Wabenfüllung: z. B. Split (2-5 mm Körnung) oder Gleichwertiges
- Verlege-/Ausgleichsbett ca. 3-5 cm, z. B. Split (2-5 mm Körnung)
- Unterbau ca. 15 cm, z. B. Schotter (2-45 mm Körnung) oder Gleichwertiges. Der Unterbau muss tragfähig und wasserdurchlässig sein
- Gewachsener Boden
- Drainage (bei Bedarf)

EQUIGROUND PADDOCKGITTER

Das Equiground-Trennschichtsystem verteilt die Punktbelastung der Hufe durch die stabile Gitterstruktur großflächig und verhindert das Vermischen und Verdichten von Tretschicht und Unterbau. Der Boden bleibt wasserdurchlässig. Equiground wird aus hochwertigem und schlagzähem Kunststoff (PP) hergestellt. Equiground ist zu 100% recyclingfähig und grundwasserneutral. Die Vorteile: Die Verlegung kann in Eigenleistung erfolgen, leichtes Handling, hohe Schlagfestigkeit bei geringer Tretschichtauflage, gute Wasserführung, umweltverträglicher Recycling-Kunststoff (HDPE-PP), keine Entsorgungsprobleme.

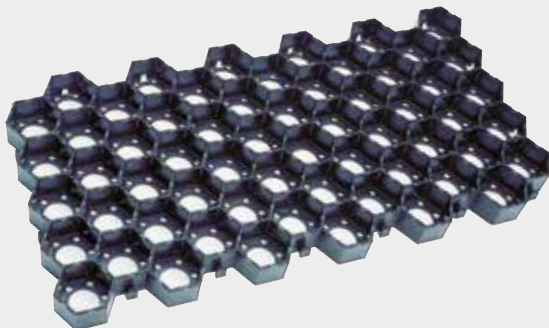

EQUIGROUND PADDOCKGITTER

Maße: 640 x 330 x 38 mm
 5,45 Platten pro m²
 Farbe: schwarz
 Haken-Steck-System
 30,83 m² pro Palette

Equiground Paddockgitter (Preis pro m²)

pro m ²	Preis	Nr.
bei Abnahme von 1 Palette = 30,83 m ²	21,10	3080
bei Abnahme von 3 Paletten = 92,49 m ²	19,60	3080
bei Abnahme von 6 Paletten = 184,98 m ²	19,00	3080

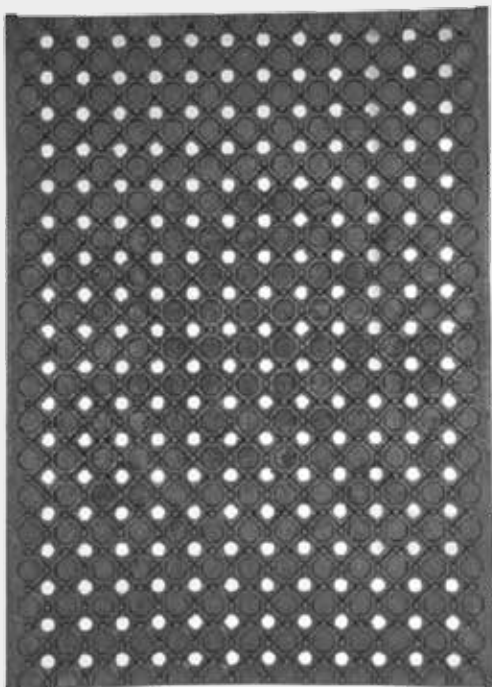

REITPLATZMATTE

Eine robuste Matte für Reitplatz- und Paddockbau, sowie zur Wege- und Auslaufbefestigung, die wenig Ansprüche an den Unterbau stellt. Auf trockenem Untergrund können sie in wenig befahrenen Bereichen in der Regel sogar ohne Unterbau verlegt werden. Die großen Löcher der Matten verleihen eine hohe Drainagewirkung. Die besondere Struktur der Unterseite ermöglicht eine Ableitung des Wassers zwischen Matte und Unterbau. Maße: 1180 x 850 mm, Deckfläche 1 m², 40 mm stark, ca. 22 kg schwer. 50 Stück pro Palette

Reitplatzmatte (Preis pro m²)

pro m ² , 1180 x 850 mm, 40 mm stark	Preis	Nr.
bei Abnahme von 1 Palette = 50 m ²	31,90	4084
bei Abnahme von 3 Paletten = 150 m ²	29,90	4084
bei Abnahme von 3 Paletten = 150 m ²	28,90	4084







STALLAUSRÜSTUNG

Tränken	120
Weidetränken	136
Futtertröge und Raufen	142
Futterautomat	158
Sattelschränke	160
Stallbedarf	184
Tierpflege	193
Windschutz	196

Praktisch:

Alle Produkte aus diesem Katalog gibt es auch
in unserem Online-Shop: www.growi.de



TRÄNKETECHNIK MIT KÖPFCHEN

Klar und frisch lieben Tiere ihr Wasser. Eimerweise. Mit unserer Tränketechnik bekommen sie genug davon und Sie sparen Zeit und Kraft.

WÄHLEN SIE DIE RICHTIGE TRÄNKE AUS

- Passt das Tränkemodell zur Tierart und zum Alter des Tieres?
- Entspricht die Wassermenge pro Minute dem Bedarf des Tieres?
- Ist die Tränke beheizbar, d.h. geeignet zum Einbau in Kaltställen?



DIE RICHTIGE MONTAGE

- Höhe der Tränkebecken auf Tiergröße anpassen
- Tränke- und Futterstelle getrennt voneinander halten
- Tränken vor Beschädigung (durch Tritte, durch Drängen) schützen
- Wasser- und Elektroleitungen gegen Verbiss schützen

WASSERBEDARF PRO TAG

PFERDE

Großpferd auf der Weide	15 l - 30 l
Großpferd bei Heufütterung	45 l - 60 l
Fohlen, 200 kg	15 l - 20 l
Stute, laktierend	40 l - 60 l

MONTAGEMASSE FÜR RINDERTRÄNKEN

Die Höhe der Pferdetränke sollte wie folgt berechnet werden: $0,3 \times \text{Widerristhöhe}$



HEIZBARE TRÄNKEBECKEN FÜR LAUFSTÄLLE UND PADDOCKS

- Montage auf Betonrohren mit 300 mm Innendurchmesser bzw. auf isolierten Kunststoff-Thermoröhren
- Anschluss der Tränkebecken von unten
- Verlegung der Wasserzuleitung in frostfreier Tiefe im Erdreich
- Empfehlenswert ist die zusätzliche Verwendung eines 24V-Heizkabels an der Steigleitung zur Tränke
- Anschluss der Tränken an 24V-Transformator erforderlich

1. TIPP

Halten Sie die 24 Volt-Zuleitung so kurz wie möglich!

2. TIPP

Schützen Sie Wasser- und Elektroleitungen gegen Verbiss!

AUFBAUSCHEMA THERMO-RÖHRE

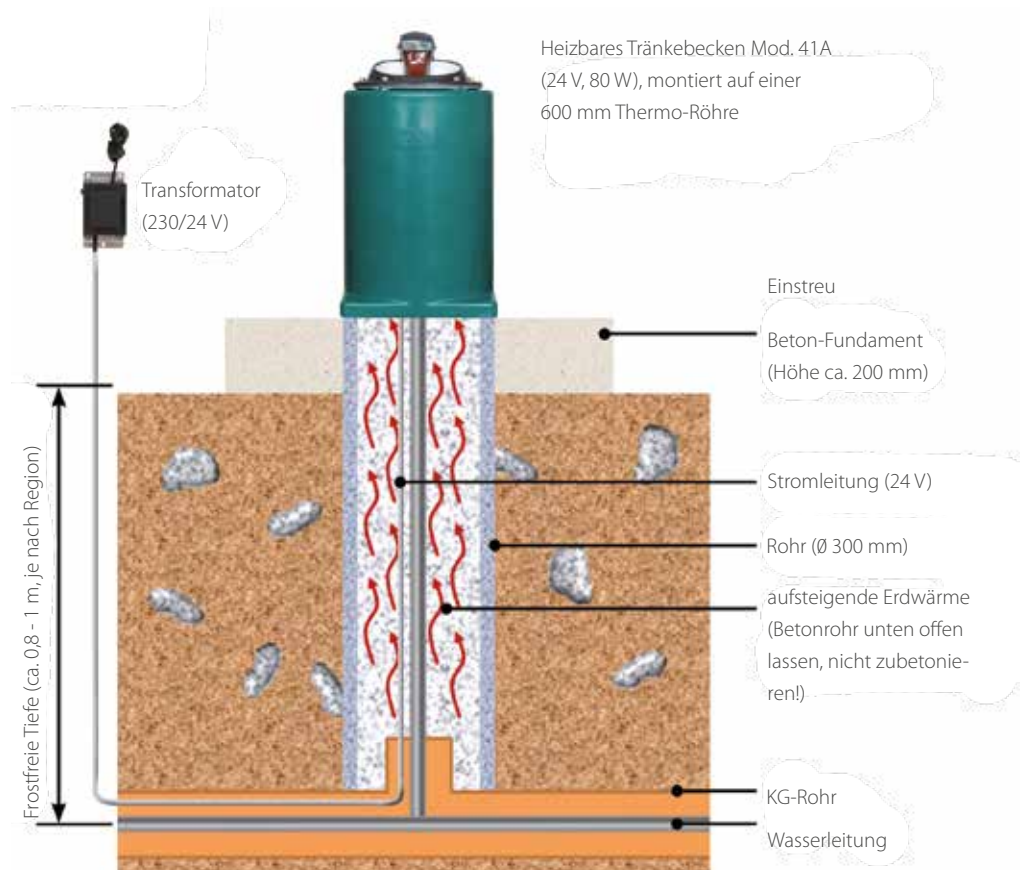

GRUNDLAGEN FÜR DEN ANSCHLUSS VON HEIZBAREN TRÄNKEBECKEN UND HEIZKABELN

- 24V-Tränkebecken – die Sicherer (Abb. 1)

Aus Sicherheitsgründen empfehlen wir bei heizbaren Tränkebecken den Einsatz von 24V-Transformatoren, um die Netzspannung von 230 Volt auf eine für die Tiere sichere Spannung von 24 Volt zu reduzieren. Somit besteht keine Gefahr für die Tiere und gegebenenfalls für den Menschen, wenn eine Kabelbeschädigung, wie z. B. durch Tierverschlingung auftritt. Transformatoren gibt es in verschiedenen Größen, die sich nach der Anzahl der anzuschließenden Tränkebecken und der totalen Watt-Leistung ergeben. Der Trafo sollte möglichst in der Nähe des Tränkebeckens, jedoch außerhalb des Tierbereichs montiert werden. Mehrere Tränkebecken/Heizleitungen werden durch eine Verteilerdose an den Transformator angeschlossen.

- 230V-Tränkebecken – die Alternative für preisbewußte Tierhalter (Abb. 2)

Heizbare Tränkebecken von Lister gibt es auch zum Direktanschluss auf 230V-Basis. Die Tränkebecken werden über eine Verteilerdose direkt an die Stromversorgung angeschlossen. Die Zuleitungskabel müssen unbedingt mit einem Rohrleitungsschutz (Seite 129) geschützt werden.

- Thermostat/Außenfühler

Lister Tränkebecken mit integriertem Heizkabel werden über ein internes Thermostat gesteuert. Bei allen anderen heizbaren Tränkebecken empfehlen wir den Einsatz des externen Thermostats (Seite 129).

Der Thermostat wird zwischen Steckdose und Heizung geschaltet. Bei Unterschreiten einer gewissen Temperatur wird die Anlage automatisch in Betrieb genommen. Besteht keine Frostgefahr mehr, wird die Anlage automatisch wieder abgeschaltet. Thermostate machen sich relativ schnell bezahlt, da die Anlage nur in Betrieb ist, wenn absolut erforderlich. Die Stromersparnis ist je nach Anlagenleistung beträchtlich. Zusätzlich ist im Gegensatz zum manuellen Einschalten immer gewährleistet, dass bei Frostgefahr die Heizung in Betrieb ist. Die Thermostate sollten idealerweise an der kältesten Stelle im Stall platziert werden.

- Bei Wasserleitungen aus Kunststoff achten Sie bitte darauf, dass diese für Warm- und Kaltwasser geeignet sind. Bei der Verwendung von Heizkabeln muss das Kunststoffrohr für die bessere Wärmeverteilung zunächst mit einem Aluminium-Klebeband umwickelt werden. (Seite 130)





SUEVIA MOD. 115

Mit Druckzunge, Schale aus Gußeisen, ganz emailliert, Wassermengenregulierung einfach unter der Zunge, ohne Demontage des Ventils und ohne Werkzeug, einzeln abstellbar, Anschluss von oben und unten R 1/2". Für Heizgeräte ZPS geeignet.

Suevia-Tränkebecken Mod. 115
310 L x 240 B x 190 H mm

Preis	Nr.
102,60	6120



SUEVIA MOD. 25R

Mit Rohrventil, Schale aus Gußeisen, ganz emailliert, Messing-Rohrventil mit Anschluss R 3/4" von oben und unten, Wassermenge stufenlos von außen regulierbar, ohne Demontage des Ventils.
Für Heizgeräte ZPS geeignet.

Suevia-Tränkebecken Mod. 25R
280 L x 250 B x 210 H mm

Preis	Nr.
92,50	6130



SUEVIA MOD. 130P

Schwimmer-Tränkebecken aus Kunststoff mit Edelstahlabdeckung und Reinigungsstopfen, einfache Regulierung der Wasserstandshöhe, seitlicher Anschluss R 1/2" rechts oder links möglich.

Suevia-Tränkebecken Mod. 130P
300 L x 260 B x 150 H mm

Preis	Nr.
68,70	6127



EDELSTAHLTRÄNKE

Edelstahltränke 4 Liter

Hochwertige Schwimmerventil-Edelstahltränke für Pferde, Rinder, Schafe und Lama/Alpaka. Zur leichten Reinigung befindet sich in der Tränke ein herausnehmbarer Kunststoffstopfen. Für Hoch- und Niederdruck geeignet.

- Beckenvolumen: 4 l
- **Länge: 300 mm**
- **Breite: 240 mm**
- **Höhe: 130 mm**
- Anschluss: R 1/2" Außengewinde
- Wasserleistung: ca. 5l/min bei 5 bar

Preis	Nr.
84,90	6124



SUEVIA MOD. 12P

Mit Rohrventil, empfohlen für Pferde und Rinder, Schale aus hochwertigem Kunststoff, Messing-Rohrventil mit Anschluss **R 3/4"** von oben und unten mit ruhigem Wasserzulauf, für Hoch- und Niederdruck, Wassermenge stufenlos von außen regulierbar, ohne Demontage des Ventils.

Für Heizgeräte ZPS geeignet.

Suevia-Tränkebecken Mod. 12P

300 L x 260 B x 240 H mm, grün **mit Messing-Rohrventil**

Preis	Nr.
48,50	6131

Suevia-Tränkebecken Mod. 12P

300 L x 260 B x 240 H mm, schwarz **mit Edelstahl-Rohrventil**

64,80	6132
-------	------



SUEVIA MOD. 10P

Mit Rohrventil, empfohlen für Pferde, Schale aus hochwertigem Kunststoff, Messing-Rohrventil mit Anschluß **R 1/2"** von oben für Hoch- und Niederdruck.

Suevia-Tränkebecken Mod. 10P

240 L x 230 B x 250 H mm

Preis	Nr.
42,00	6141



SUEVIA MOD. IDEAL

Mit Rohrventil, empfohlen für Pferde und Rinder, Schale aus Gußeisen, ganz emailliert, leichtgängiges Messing-Rohrventil mit Anschluß **R 1/2"** von oben und unten, ruhiger Wasserzufluss, kein Spritzen. Für Heizgeräte ZPS geeignet.

Suevia-Tränkebecken Mod. Ideal

260 L x 210 B x 180 H mm

Preis	Nr.
47,90	6105



TRÄNKESCHUTZBÜGEL

Tränkeschutzbügel passend für Modell Ideal, 10P, 20

Außenmaße: 295 T x 315 B x 145 H mm

Innenmaße: 265 T x 245 B x 105 H mm

Preis	Nr.
21,90	6166

Tränkeschutzbügel passend für

Modell 12P, SB 2, 25R, 115, SB 800/91, SB 2H, SB 22H

Außenmaße: 345 T x 345 B x 170 H mm

Innenmaße: 305 T x 280 B x 125 H mm

21,90	6167
-------	------



LISTER TRÄNKEBECKEN

Bei diesem Tränkebecken wird die Tränkeschale und das Ventil frostfrei gehalten. Der integrierte Frostschutz-Thermostat schaltet das Heizkabel bei +5°C ein und bei ca. +15°C wieder aus. Die Rohrleitung wird bei Einsatz dieser Tränkeserie z.B. mit einer Zirkulationsheizung oder separaten Heizleitungen frostfrei gehalten.



LISTER MOD. SB 22 H

Das Kunststofftränkebecken mit Rohrventil für Pferde und Rinder beheizt durch ein 230 Volt- oder 24-Volt Heizkabel die Tränkeschale und das Ventil. Der integrierte Frostschutz-Thermostat schaltet das Kabel bei ca. 5°C ein und bei ca. 15°C wieder aus. Dadurch bleiben Tränkeschale und Ventil bis zu ca. -35°C (45 Watt Kabel) frostfrei. Anschluss 1/2" Innengewinde von oben und unten. Wassermenge stufenlos von außen regulierbar, ohne Demontage des Ventils. Maße: 310 L x 260 B x 180 H mm.

Mod. SB 22 H

	Preis	Nr.
230 Volt - 33 Watt (Frostschutz bis -20°C), grau	170,00	6972
230 Volt - 45 Watt (Frostschutz bis -35°C), grün	193,60	6823



LISTER MOD. SB 2 H

Mit Druckzunge, empfohlen für Pferde und Rinder, beheizt durch ein 230 Volt- oder 24 Volt-Heizkabel die Tränkeschale und das Ventil. Der integrierte Frostschutz-Thermostat schaltet das Kabel bei ca. 5°C ein und bei ca. 15°C wieder aus. Dadurch bleiben Tränkeschale und Ventil bis zu ca. -30°C (45 W Kabel) frostfrei. Anschluss 1/2" Innengewinde von oben und unten. Maße: 280 L x 215 B x 175 H mm.

Mod. SB 2 H

	Preis	Nr.
230 Volt - 33 Watt (Frostschutz bis -20°C), grau	136,00	6970
230 Volt - 45 Watt (Frostschutz bis -30°C), grün	176,10	6820
24 Volt - 33 Watt (Frostschutz bis -20°C), grün	160,70	6558



LISTER MOD. SB 112 H

Mod. SB 112 H

Beheizbares Kunststofftränkebecken mit Schwimmerventil, geeignet für Brauch- und Brunnenwasser. Über das beiliegende T-Stück kann die Tränke auch an einer Zirkulationspumpenstation betrieben und das Ventil so zuverlässig vor Frost geschützt werden. Anschluss: R 1/2" Außengewinde von oben. Maße: 340 L x 240 B x 170 H mm.

230 Volt - 45 Watt (Frostschutz bis -20°C), grau

Preis	Nr.
181,30	6975



LISTER TRÄNKEBECKEN TYP RBH

Kunststofftränkebecken mit Rohrbegleitheizung beheizen durch ein 230 Volt- oder 24 Volt-Heizkabel die Tränkeschale, das Ventil und bis zu 2 Meter Rohrleitung (min. 1 Meter, max. 2 Meter). Der integrierte Frostschutz-Thermostat schaltet das Kabel bei ca. +5°C ein und bei ca. +15°C wieder aus. Dadurch bleiben Tränkeschale, Ventil und Rohrleitung bis ca. -35°C (66 Watt-Kabel) frostfrei.

LISTER TRÄNKEBECKEN MIT ROHRBEGLEITHEIZUNG

Mod. SB 22 RBH

mit Rohrventil und Rohrbegleitheizung
 230 Volt - 54 Watt (Frostschutz bis -20°C), grau
 230 Volt - 66 Watt (Frostschutz bis -35°C), grün

	Preis	Nr.
1		
	181,30	6973
	212,20	6825

Mod. SB 2 RBH

mit Druckzunge und Rohrbegleitheizung
 230 Volt - 54 Watt (Frostschutz bis -20°C), grau
 230 Volt - 66 Watt (Frostschutz bis -30°C), grün
 24 Volt - 54 Watt (Frostschutz bis -20°C), grün

	Preis	Nr.
2		
	170,00	6971
	211,20	6821
	189,50	6584

TRÄNKEBECKEN HEIZBAR

SUEVIA MOD. 46

Heizbares Tränkebecken mit Rohrventil, Schale aus Gußeisen, ganz emailliert, Wassermenge stufenlos von außen regulierbar, ohne Demontage des Ventils. Rohr- und Wandbefestigung möglich, Anschluss R 1/2" von oben/unten, Heizleistung 80 Watt/24 V. Zur Stromversorgung ist ein Transformator 230/24 V erforderlich. Für Heizgeräte ZPS geeignet. Maße: 290 L x 260 B x 210 H mm.

Suevia-Tränkebecken Mod. 46	Preis	Nr.
24 Volt - 80 Watt	215,00	6149
Zur Beheizung der Stichelung:		
Frostschutzheizleitung 24 V/20 W - 2000 mm lang	49,60	6224
Frostschutzheizleitung 24 V/30 W - 3000 mm lang	54,60	6213

SUEVIA MOD. 43A MIT EDELSTAHLABDECKUNG

Heizbare Schwimmertränke, Schale aus Gußeisen, innen weiß emailliert, Wasserstandshöhe einstellbar, frostsicher bis ca. -20°C, Anschluss von unten R 1/2", Heizleistung 80 Watt/24 V. Zur Stromversorgung ist ein Transformator 230/24 V erforderlich (siehe S. 129). Montage auf einem Betonrohr mit 300 mm Ø oder auf einer Suevia Thermoröhre. Maße: 350 L x 350 B x 250 H mm.

Suevia-Tränkebecken Mod. 43a	Preis	Nr.
24 Volt - 80 Watt	339,00	6153

SUEVIA MOD. 41A

Heizbares Zungenbecken aus Gußeisen, innen weiß emailliert, Wassermenge durch Auswechseln der Düse regulierbar, frostsicher bis ca. -25°C, Anschluss von unten R 1/2", Heizleistung 80 Watt/24 Volt. Zur Stromversorgung ist ein Transformator 230/24 V erforderlich (siehe S. 121). Montage auf einem Betonrohr mit 300 mm Ø oder auf einer Suevia Thermoröhre. Maße: 350 L x 350 B x 260 H mm.

Suevia-Tränkebecken Mod. 41a	Preis	Nr.
24 Volt - 80 Watt	315,00	6142

SUEVIA THERMORÖHREN

Mod. 344 - dickwandig isoliert, zur Bodenbefestigung, geeignet für Kälber, Ziegen und Schafe.

Mod. 346 - dickwandig isoliert, zur Bodenbefestigung, geeignet für Rinder und Pferde.

Mod. 345 - dickwandig isoliert, zur Bodenbefestigung, zusätzliche 300 mm zum Einbetonieren, geeignet für Rinder und Pferde.

Suevia Thermoröhren	Preis	Nr.
Mod. 344 - 400 mm zur Bodenbefestigung	1 139,00	6118
Mod. 346 - 600 mm zur Bodenbefestigung	2 165,00	6125
Mod. 345 - 800 mm zum Einbetonieren	3 239,00	6119



SUEVIA MOD. 46



SUEVIA MOD. 41A



SUEVIA MOD. 43A

SUEVIA THERMORÖHREN

Alle Modelle verwendbar für die Suevia-Tränkebecken Modelle 41a und 43a.

Aufbauskitze siehe Seite 122.



1

2

3

TRAFO FÜR TRÄNKEBECKEN

Für den Betrieb von Tränkebecken, Heizkabel und Heizstäben. Transformiert die Spannung von 230 Volt auf 24 Volt, Kurzschluss- und Überlastungsschutz durch leicht ersetzbare Kfz-Sicherung im Ausgangstromkreis, die Transformatoren sind zusätzlich vor Überhitzung abgesichert, IP 65 (Transformator)/IP 20 (Anschluss). Die Wattleistung des Trafos können Sie individuell aufteilen oder Sie können in der Abhängigkeit von der Wattleistung des Trafos die Anzahl der Heizelemente bestimmen,

z. B.: Trafo 200 Watt, ausreichend für 3 Tränkebecken oder 2 Tränkebecken à 60 Watt + Reserve 80 Watt für z. B. 2 x Heizkabel 24 V, 3,0 m. Hinweis: Die Anschlusslänge vom Trafo bis zur letzten Tränke darf 12 Meter nicht überschreiten.

Trafo	Preis	Nr.
100 Watt	69,00	6976
200 Watt	89,00	6977
300 Watt	115,00	6978
400 Watt	159,00	6979

ROHRLEITUNGSSCHUTZ

Growi® Rohrleitungsschutz aus verzinktem Stahlblech, 2,0 mm B 80 mm x T 80 mm. Zum Schutz vor Verbiss an Rohrleitungen und Heizkabeln mit ausreichend Platz für die bauseitige Isolierung.

Growi® Rohrleitungsschutz	Preis	Nr.
800 L x 80 B x 80 T mm	19,50	6106
1200 L x 80 B x 80 T mm	25,90	6107

AUSSENFÜHLER

Passend für alle Becken- und Rohrbeheizungssysteme. Der Außenfühler sorgt für automatisches Ein- und Ausschalten, IP 54, im spritzwassergeschützten Gehäuse, max. zugelassene Leistung 3,6 kW, das Thermostat schaltet die Frostschutzelemente automatisch aus oder ein.

Die Ansprechtemperatur ist frei einstellbar, das Frostschutz-Thermostat sollte an der kältesten Stelle installiert werden.

Außenfühler	Preis	Nr.
max. 3,6 kW, 230 V	82,90	6225



TRAFO FÜR TRÄNKEBECKEN



ROHRLEITUNGSSCHUTZ



AUSSENFÜHLER



HEIZKABEL 230 V

Zur Beheizung von längeren Wasserleitungen, die außerhalb des Bissbereiches der Tiere liegen, empfehlen wir unsere Heizkabel 230 V. Für die automatische Ein- und Ausschaltung des Heizbetriebes ist ein Thermostat am Leitungsende integriert. Dieses misst die Temperatur direkt auf der Wasserleitung und schaltet unter ca. +5°C Leitungstemperatur ein und bei mehr als ca. +15°C Leitungstemperatur aus. Die Heizkabel können **nicht** gekürzt werden. **Kein Trafo erforderlich!**

Heizkabel 230 Volt	Preis	Nr.
32 Watt - 2,0 m	18,90	1160
64 Watt - 4,0 m	25,90	1161
128 Watt - 8,0 m	34,50	1423
224 Watt - 14,0 m	43,90	1425
288 Watt - 18,0 m	53,90	1426
384 Watt - 24,0 m	62,90	1427
576 Watt - 36,0 m	84,70	1162
768 Watt - 48,0 m	104,50	1424



ALU-KLEBEBAND

Selbstklebend, für die Wärmereflektion auf der Wasserleitung.

Alu-Klebeband	Preis	Nr.
50 m-Rolle, 50 mm breit	6,50	6835



FROSTWÄCHTER MIT SCHUKO-ANSCHLUSSLEITUNG

Speziell für den Einsatz in rauer Umgebung entwickelter Temperaturschalter mit Schutzkontaktstecker und -kupplung. Der verwendete Temperaturschalter schließt den Stromkreis einpolig bei fallenden Temperaturen knapp über dem Gefrierpunkt und öffnet bei steigenden Temperaturen überhalb der Einschalttemperatur. Reduziert den Energieverbrauch durch automatische Ein- bzw. Ausschaltung der an dieses Kabel angeschlossenen Verbraucher.

Technische Daten:

250 VAC, 16 A, Einschalten bei 3°C +, Ausschalten bei 8°C +
Leitungslänge 1m, Schutzklasse: IP 68, Max. Last: 1000 Watt

Frostwächter	Preis	Nr.
mit Schuko-Anschlussleitung	89,00	6855

SUEVIA THERMO-QUELL

Die Suevia Thermo-Quell ist eine gut isolierte Tränke, die eine Wasserversorgung Ihrer Tiere auch bei extremen Minus-Temperaturen sicherstellt. Die Wasserzuführung erfolgt über eine frostsicher im Boden verlegte Leitung. Über das in dem Behälter eingebaute Schwimmventil läuft das „erdwarme“ Wasser zu. Die Tränkestelle ist über eine Abschlusskugel verschlossen, die von den Tieren beim Trinken auf die Seite geschoben wird. Eine ständige Wasseraufnahme der Tiere bewirkt eine fortwährende Erneuerung des Wassers in der Tränke.

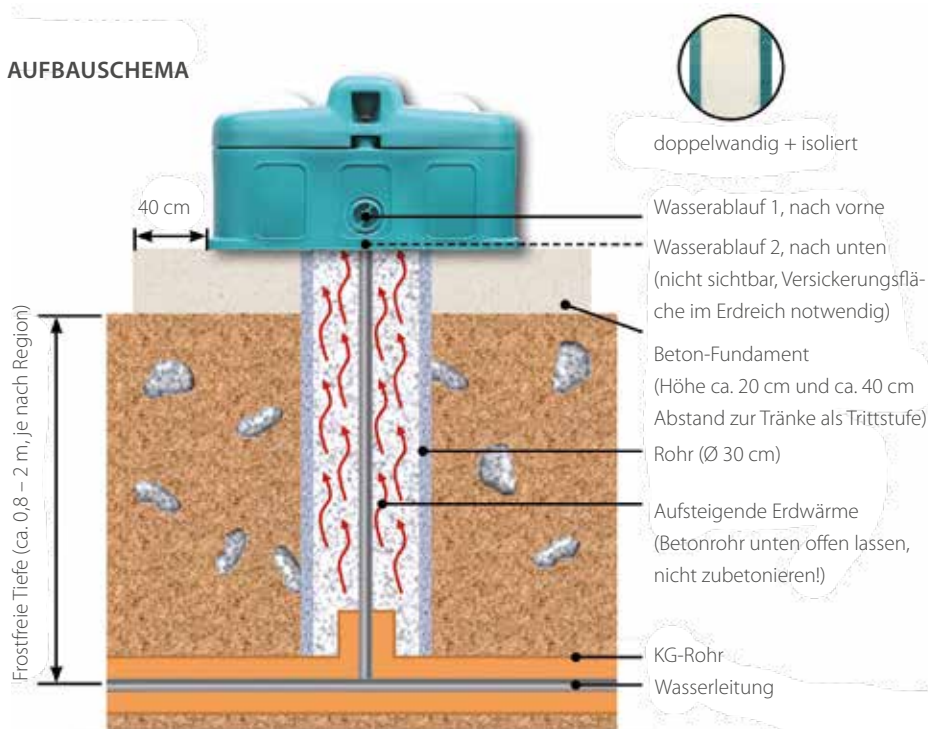

SUEVIA THERMO-QUELL MOD. 630

Ohne Strombedarf, mit einer Kugeltränkestelle (ausreichend für 10 bis 20 Tiere), doppelwandige Vollisolierung, hochwertiger Kunststoff, Hochdruck-Schwimmventil, Anschluss R 1/2" von unten, kühles Wasser im Sommer! Frostfrei im Winter! Bei Minustemperaturen mind. 10 Tiere für eine Tränke besetzen.

Suevia-Thermo-Quell Mod. 630

1 Kugel-Tränkestelle

Preis 589,00 Nr. 6245



SUEVIA THERMO-QUELL MOD. 640

Ohne Strombedarf, mit zwei Kugeltränkestellen (ausreichend für 20 bis 40 Tiere), doppelwandige Vollisolierung, hochwertiger Kunststoff, Hochdruck-Schwimmventil, Anschluss R 1/2" von unten, kühles Wasser im Sommer! Frostfrei im Winter! Bei Minustemperaturen mind. 20 Tiere für eine Tränke besetzen.

Suevia-Thermo-Quell Mod. 640

2 Kugel-Tränkestellen

Preis 819,00 Nr. 6238



LISTER HEIZGERÄT ZPS-ECO



Komplett anschlussfertig für Wandmontage.

- Für Trinkwasser zugelassene, robuste Rotgusspumpe (max. 99 Watt)
- Heizeinheit 3 kW mit Kontrollleuchte inklusive Thermostat und Sicherheitstemperaturbegrenzer
- Zubehör für den Tränkekreislauf (Rückschlagventil, Entlüftungsventil, Überdrucksicherheitsventil und T-Stück)
- Befestigungsset (Dübel, Stockschrauben und Muttern)
- Anschlusskabel 1,50 m (ohne Netzstecker).

Heizgerät ZPS-ECO für Wandmontage

Preis	Nr.
1.149,00	6197

LISTER HEIZGERÄT ZPS-STANDARD



Komplett anschlussfertig auf einer Edelstahl-Grundplatte montiert.

- Für Trinkwasser zugelassene, robuste Rotgusspumpe (max. 99 Watt)
- Heizeinheit 3 kWh inkl. Thermostat, Kontrollleuchte und Sicherheitstemperaturbegrenzer
- Zubehör für den Tränkekreislauf (Rückschlagventil, Entlüftungsventil, Überdrucksicherheitsventil und T-Stück)
- Leitungslänge ca. 250 Meter bei 1" Rohrdurchmesser
- Anschlusskabel 1,50 m (ohne Netzstecker).

Heizgerät ZPS-Standard auf Grundplatte montiert

Preis	Nr.
1.349,00	6190

LISTER HEIZGERÄT ZPS-PRO-IDEAL



Komplett anschlussfertig auf einer Edelstahl-Grundplatte montiert.

- Für Trinkwasser zugelassene, Hocheffizienzpumpe (max. 45 Watt)
- Heizelement 3 kW komplett mit Betriebskontrollleuchte (grün), Thermostat und Sicherheitstemperaturbegrenzer
- Steuerkasten mit Umschalter für Sommer- und Winterbetrieb.
Sommerbetrieb = tägliches automatisches Einschalten (½ Stunde) der Umwälzpumpe, spart im Vergleich zu herkömmlichen Zirkulationsanlagen (Dauerbetrieb) erheblich Energiekosten und vermeidet ein Festsetzen des Pumpenrotors. Die thermostatgesteuerte Heizeinheit ist während des Sommerbetriebs nicht in Betrieb.
Winterbetrieb = dauerhafter Pumpenbetrieb u. thermostatisch geregelter Heizbetrieb.
- inkl. Zubehör für den Tränkekreislauf (Rückschlagventil, Entlüftungsventil, Überdrucksicherheitsventil und T-Stück), Anschlusskabel 1,50 m (ohne Netzstecker)
- Leitungslänge ca. 250 Meter bei 1" Rohrdurchmesser

Heizgerät ZPS-Pro-Ideal auf Grundplatte montiert

Preis	Nr.
1.549,00	6198



LISTER HEIZGERÄT ZPS-KOMFORT

Komplett anschlussfertig auf einer Edelstahl-Grundplatte montiert.

- Geschlossenes Heizsystem, wartungsfrei, daher besonders für kalkhaltiges Wasser (> 14° dH) geeignet!
- kein Ausfall der Anlage durch Verkalkung des Heizelements aufgrund indirekter Erwärmung des Trinkwassers!
- Heizelement steht nicht in direktem Kontakt mit Frischwasser!
- Steuerkasten mit Umschalter für Sommer- und Winterbetrieb. Sommerbetrieb = tägliches automatisches Einschalten (½ Stunde) der Umwälzpumpe, spart im Vergleich zu herkömmlichen Zirkulationsanlagen (Dauerbetrieb) erheblich Energiekosten und vermeidet ein Festsetzen des Pumpenrotors. Die thermostatgesteuerte Heizeinheit ist nicht in Betrieb. Winterbetrieb = dauerhafter Pumpenbetrieb und thermostatisch geregelter Heizbetrieb.
- Für Trinkwasser zugelassene, Hocheffizienzpumpe (max. 45 Watt)
- integriertes 230 V Heizelement mit 3000 Watt Leistung, inkl. Ein- und Ausschaltregelung und Sicherheits-Temperaturbegrenzer
- optimale Steuerung durch zusätzliche Messung der Temperatur an der Rücklaufleitung
- Digitale Kontrollanzeige der Wasserrücklauftemperatur im Display des Schaltschranks
- Betriebskontrollleuchte (grün)
- Akustische und optische Anzeige von Fehlfunktionen mittels einer roten Kontrollleuchte und einer Warnhupe (92-96 dB).
- einmaliges Befüllen des Heizsystems mit Wasser, dieses dient als Übertragungsmedium an das Trinkwasser
- kein Verkalken der vom Trinkwasser durchflossenen Wendel durch eine Temperaturbegrenzung auf 35° C (+- 5K).
- Zubehör für den Tränkekreislauf (Rückschlagventil, Entlüftungsventil, Überdruck-Sicherheitsventil, T-Stück, Füllschlauch und Trichter)
- Gesamtgewicht ca. 20,5 kg ohne Befüllung
- Anschlusskabel 1,50 m (ohne Netzstecker)

	Preis	Nr.
Heizgerät ZPS-Komfort auf Grundplatte montiert	2.749,00	6194



1

ZUBEHÖR HEIZGERÄTE

Thermometer-Set für Heizgeräte

Zum Einbau in Rohrleitungssysteme, bestehend aus:
2 x Thermometer 0 – 60° C, 2 x Messing-Reduzierstücke,
2 x Messing-T-Stücke, 2 x Messing-Doppelnippel

	Preis	Nr.
Thermometer-Set für Heizgeräte	1 104,50	6192



Durchflussanzeige für Heizgeräte

Anzeige zur Kontrolle der Zirkulationstätigkeit

Durchflussanzeige für Heizgeräte	2 62,50	6193
----------------------------------	---------	------

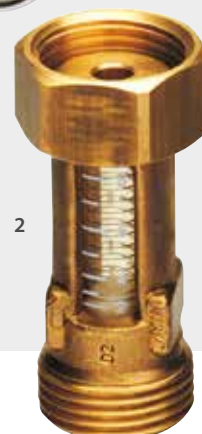

2



DURCH DEN FROST GANZ OHNE FRUST!

Speziell im Winter ist es wichtig, dass Tiere genug Futter und Wasser zu sich nehmen können. Heu kann nicht einfrieren, aber eine Eisschicht in der Tränke und eine zugefrorene Wasserleitung sorgen für Frust beim Frost. Denn in offenen Ställen, die für ein gesundes Klima sorgen muss auch bedacht werden, dass der Winter in den Erdschichten Bodenfrost bildet und dieser tagelang anhalten kann.

Genau hierfür sind heizbare Tränken optimal, wenn man nicht Wassereimer schleppen möchte. Beim Kauf von Tränken sollten einige Produkteigenschaften berücksichtigt werden, damit sie wirklich ihren Zweck zu erfüllen. So können Sie sicherstellen, dass sogar im Winter Trinkfreude herrscht und die Pferde optimal umsorgt sind.

Von Heizkabeln, über Zirkulationsanlagen und nachrüstbare Lösungen bietet Growi® Ihnen eine kompetente Beratung ganz nach den Gegebenheiten in Ihrem Stall. Sprechen Sie uns an.

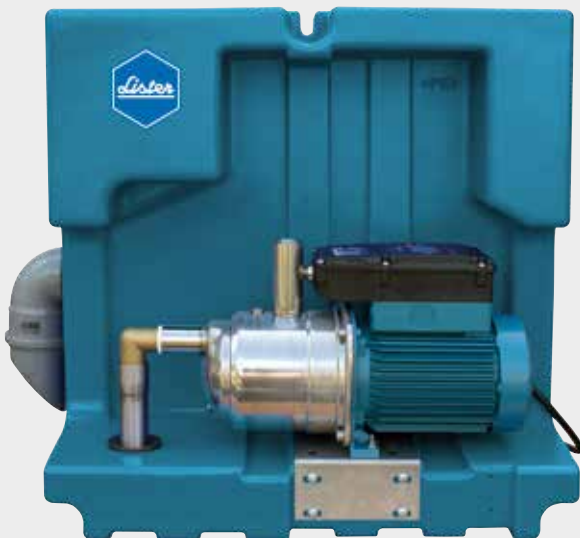

LISTER TRENNSTATION TS 6500/18

Anschlussfertige Anlage zum Trinkwasserschutz nach EN 1717 gegen Flüssigkeiten der Kategorie 5 durch Systemtrennung mit 18 Liter-Tank und einer Förderleistung von max. 6,5 m³/h.

Zur Bodenaufstellung oder Wandbefestigung, inkl. Montagematerial. Zum Einbau in das Trinkwassersystem und zur Versorgung von Verbrauchern der Flüssigkeitskategorie 5 (höchste Gefährdung durch giftige und bakterielle Medien) für Tränken in der Landwirtschaft.

Leise und effizient arbeitende Kreiselpumpe
 Automatische Trinkwassernachspeisung
 Intelligente, automatische Pumpensteuerung
 Einfache Montage, steckerfertig vormontiert
 Einfache Bedienung über integriertes LCD-Display

	Preis	Nr.
Lister Trennstation TS 6500/18	1.479,00	6191

Technische Daten

Höhe: 630 mm
 Breite: 630 mm
 Tiefe: 340 mm
 Druckleitung 1" IG
 Trinkwasser 3/4" AG
 Höhe TW-Anschluss [mm] 405
 Tankvolumen ca. 18l
 Förderleistung max. 6,5m³/h
 Förderhöhe max. 4,0 bar
 Motorleistung 0,55kW
 Spannung 230V - 50Hz
 Schutzart IP44
 Gewicht ca. 18 kg



IMMER KÜHLES WASSER

Pure Erfrischung - auch Tiere lieben im Sommer kühles Wasser. Mit unseren Wasserfässern für die Weide haben Sie mehr als genug!



Abbildung mit Tränkebecken und hintere Abstützung - nicht im Lieferumfang enthalten!

WASSERFASSWAGEN

Wasserfasswagen für Schlepperzug bis 25 km/h mit Kugelkopfhängung, inkl. Beleuchtungseinheit	Preis	Nr.
Wasserfasswagen 400 l.	1.959,00	3008
Wasserfasswagen 600 l.	2.200,00	3009
Zusatzteile		
Anbau-Tränkebecken Mod. 180, Kunststoff	54,30	6210
hintere Abstützung mit Klemmschelle	41,00	3011

HINWEIS: Nicht nur zulassungsfreie KFZ sind in der **Fahrzeug-Zulassungsverordnung (FZV)** benannt. Wenn Sie z. B. eine **Betriebserlaubnis für landwirtschaftliche Anhänger** benötigen, müssen diese den Bestimmungen in **§ 4 FZV** entsprechen. Es gibt zwar **zulassungsfreie Anhänger in der Landwirtschaft**, allerdings dürfen diese nur dann geführt werden, wenn das Zugfahrzeug an eine Geschwindigkeit von **max. 25 km/h** gebunden ist.

WASSERFASSWAGEN

Unsere Wasserfasswagen 1500 und 2000 l. setzen sich aus einem stabilen PKW-Anhänger und unseren Stahlwasserfässern in der bewährten Growi® Qualität zusammen. Der 2-achsige PKW-Anhänger besteht unter anderem aus einem robusten Alu-Aufbau, einem stabilen Siebdruckboden, einer Auflaufbremse und einem Stützrad.

Zudem ist der Anhänger mit einer Lichtanlage samt Rückfahrcheinwerfer ausgestattet.

Gesamtlänge: ca. 3858 mm, Gesamtbreite: ca. 1759 mm

Gesamtgewicht: 2700 kg, Anhänger: ca. 500 kg



Wasserfasswagen
fertig auf Anhänger montiert
mit Kugelkopfhängung

Preis Nr.

1.500 l.	9.200,00	3006
2.000 l.	9.700,00	3007

Zusatzteile

Anbau-Tränkebecken Mod. 180, Kunststoff	54,30	6210
---	--------------	-------------

ZUBEHÖR WASSERFASSWAGEN

Zubehör Wasserfasswagen

Preis Nr.

Beleuchtungseinheit mit Kabel und 7-pol. Stecker	1	114,50	3333
hintere Abstützung mit Klemmschelle	2	41,00	3011
Stützrad mit Klemmschelle	3	36,90	3335
Aufkleber „25“ km/h	4	7,90	3336
Kugelkupplung EM80 800/75 kg, Aufnahme Vierkantrohr 50 mm	5	29,50	3337
Wechselflansch mit Außengewinde 2"	6	36,90	3834

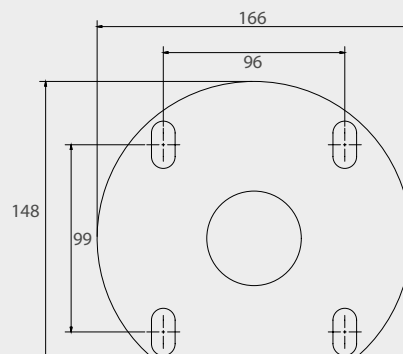



MOBILE LÖSUNGEN

Schluck für Schluck sauberes Wasser, auch auf der Weide - mit unseren Tränkesystemen kein Problem.

FRISCHES WASSER AUF DER WEIDE - IHRE TIERE DANKEN ES IHNEN!

Growi® Wasserfässer und Wasserfässwagen werden speziell für die Sommerweide gefertigt. Die Wasserfässer sind komplett von innen und außen feuerverzinkt, dadurch sind sie besonders robust, stabil und langlebig. In den verzinkten Wasserfässern bleibt das Wasser auch bei starker Sonneneinstrahlung relativ kühl, sodass Ihre Tiere zum Trinken angeregt werden. Die Wasserfässer werden auf Holzkufen geliefert, sodass Sie diese auf jeden Untergrund aufstellen können.

STAHLWASSERFASS

Growi® Wasserfass, komplett feuerverzinkt, von oben zu füllen, Deckel mit Gummidichtung und festem Verschlussgriff. Auslauföffnung mit Flansch, Lieferung inkl. Holzkufen.

Stahlwasserfass	Preis	Nr.
400 l. - 630 Ø mm - 1330 L x 800 H mm	599,00	3002
600 l. - 630 Ø mm - 2200 L x 800 H mm	799,00	3003
1000 l. - 630 Ø mm - 3170 L x 800 H mm	975,00	3004
Wechselflansch mit Außengewinde 2", 160 Ø mm	33,90	3834
Kugelhahn Absperrventil 2"	82,90	3168



Abb. inkl.
Wechselflansch
u. Kugelhahn

STAHLWASSERTANK

Growi® Wassertank für große Volumen, komplett feuerverzinkt, von oben zu füllen, Deckel mit Gummidichtung und festem Verschlussgriff. Auslauföffnung mit Flansch, Lieferung inkl. Holzkufen.

Stahlwassertank	Preis	Nr.
1500 l. - 900 Ø mm - 2450 mm L	1.349,00	3806
2000 l. - 1000 Ø mm - 2240 mm L	1.799,00	3807
2500 l. - 1000 Ø mm - 2800 mm L	1.999,00	3808
3000 l. - 1000 Ø mm - 3000 mm L	2.329,00	3809
Wechselflansch, mit Außengewinde 2", 160 Ø mm	36,90	3834
Kugelhahn Absperrventil 2"	82,90	3168



SUEVIA-ANBAUTRÄNKE MOD. 180

Große Tränkschale aus hochwertigem UV-beständigen AQUATHAN-Kunststoff.
Zum direkten Anbau an Weidefässer mit Anbauflansch.
Leichtgängige Ventilzunge, robustes Niederdruck-Ventil aus Messing, hoher Wasserzufluss und zügiges Tränken bei Niederdruck. Inklusive Flanschdichtung.



Suevia-Anbautränke Mod. 180
270 H x 250 B x 270 T mm

Preis 54,30
Nr. 6210

SUEVIA-DOPPELANBAUTRÄNKE MOD. FT80

Montage an Wasserwagen, UV-beständiger Kunststoff, Inhalt 80 l, verzinkte Befestigungseinheit, hoher Wasserzufluss bei Niederdruck, Ventil abstellbar, 2 Tränkstellen.



Suevia-Doppelanbautränke Mod. FT80
80 l. - 2 Tränkstellen

Preis 350,20
Nr. 6218



LISTER WEIDEPUMPE L4

Membran-Weidepumpe für Kühe und Pferde, aus unverwüstem Gusseisen. Äußerst verschleißfester Hubmechanismus (mit nur 2 Lagerstellen). Alle Gussteile verfügen über eine witterungsfeste Grundierung und Speziallackierung. Anschluss und Ventile korrosionsfest. Membran-Weidepumpe für Pferde, Fohlen und Kälber, besonders leichtgängig. Schlauch und Rohranschluss 3/4", Außengewinde, ca. 0,4 l. pro Hub.

Lister Weidepumpe L4
Inhalt 0,4 l. pro Hub

Preis 448,10
Nr. 6211



SUEVIA-WEIDETRÖGE

Aus hochwertigem UV-stabilen Kunststoff, nach innen gebogener Rand, keine Wasserverschwendung, einfache und schnelle Entleerung durch große Öffnung.
Schwimmerventil (Nr. 6229) separat erhältlich.

Suevia-Weidetrog WT200	Preis	Nr.
200 l. ca. 1630 L x 540 B x 460 H mm	278,10	6219

Suevia-Weidetrog		
400 l. ca. 1250 L x 820 B x 630 H mm	306,90	6110
600 l. ca. 1400 L x 1000 B x 630 H mm	336,80	6111
1000 l. ca. 1800 L x 1200 B x 630 H mm	457,30	6112

Schwimmerventil Mod. 800 Easyflow	Preis	Nr.
35 l. bei 1-5 bar	39,90	6226

SUEVIA-WEIDETRÖG WT200



SUEVIA-WEIDETRÖG



SUEVIA-TRÄNKE MOD. WT80

Aus hochwertigem UV-beständigen Kunststoff, nach innen gebogener Rand, keine Wasserverschwendung, mit Schwimmerventil, hoher Wasserzufluss bis zu 25 l / min. bei 5 bar, einfache und schnelle Entleerung durch große Öffnung, Inhalt 80 l., 2 Tränkstellen.

Suevia-Tränke Mod. WT80	Preis	Nr.
80 l. - 2 Tränkstellen	191,60	6066

SUEVIA-TRÄNKE MOD. WT80



SUEVIA-MEMBRAN-SCHWIMMERVERTIL MOD. 800 EASYFLOW

Mod. 800 Easyflow - Zum Einbau in Wannen und Tröge, Wasserdurchfluss bis zu 35 l/min, Anschluss 1/2" AG bis maximal 5 bar Wasserdruck. Passend für alle SUEVIA Weideträge.

Suevia-Membran-Schwimmerventil Mod. 800 Easyflow	Preis	Nr.
Mod. 800, 35 l. bei 5 bar	39,90	6226



UNIVERSALWANNE

Growi® Universalwanne

aus kälte- und sonnenbeständigem PP-Material. Die Wannen können vielseitig im Pferde- und Landwirtschaftsbereich eingesetzt werden.

Growi® Universalwanne

Inhalt ca. 90 l, 580 x 930 x 380 mm, schwarz

Preis	Nr.
24,90	5355

VERSANDKOSTEN auf Anfrage



WEIDETRÄNKEN ECO-POLY

Sehr preisgünstige Weidetränken, Herstellung aus neuem und anteilig recycelten Polyethylen, der Schwimmer wird einfach von außen eingehangen.

Weidetränken Eco-Poly

450 l. - 1200 Ø mm - 560 H mm

1000 l. - 1680 Ø mm - 580 H mm

Preis	Nr.
239,00	3822
319,00	3824

Zubehör

Schwimmerventil mit Bügelhalter

69,00	3825
-------	------



Abb. mit Schwimmerventil



HEURAUFFEN: HEU MAL BÜSCHELWEISE

Fressen ist die schönste Beschäftigung für Pferde. Unsere Heurauffen sorgen dafür, dass sie das den ganzen Tag können. Ganz gemächlich für die Pferde. Ganz einfach für Sie.

RICHTIG FÜTTERN

Unser Ziel ist eigentlich ganz einfach: Wir wollen Ihnen die Arbeit im Stall leichter machen. Und das fängt schon beim Füttern der Pferde an. Stabile, praktische Futtertröge, die mit wenigen Handgriffen ganz leicht zu reinigen sind.

Pferde richtig füttern - da kommt es nicht nur auf das geeignete Futter an, sondern auch auf den geeigneten Trog. Bei Growi® finden Sie eine breite Auswahl an unterschiedlichen Formen und Größen von Futtertrögen. Allen gemeinsam: Ob aus Metall oder Kunststoff, unsere Tröge sind für den oft rauen Alltag im Stall angefertigt. Dabei ist für uns Haltbarkeit nicht nur eine Frage des Materials, sondern der Verarbeitung. Insbesondere die extra große Wandstärke unserer Kunststofftröge: Sie macht die Futterstelle stabil genug, um selbst ruppigen Umgang ganz sicher über lange Zeit auszuhalten. Und wenn Metall das Material Ihrer Wahl ist: Feuerverzinkte Futtertröge von Growi® sind in Sachen Haltbarkeit fast schon ein Klassiker!

Einfach sauber. Für Sie jetzt ganz praktisch. Angesammeltes Futter oder Wasser können Sie ganz einfach durch den Auslaufstopfen am Boden ablassen. Oft lauert die Gefahr für die Gesundheit Ihrer Pferde nämlich fast unsichtbar im Trog. Altes Futter kann unbemerkt Schimmel ansetzen oder gären und zu ernsten Krankheiten führen. Aus diesem Grund machen wir Ihnen das Reinigen so leicht wie möglich. Auslaufstopfen entfernen. Reinigen. Fertig.

Sparen beim Füttern: Das geht! Es wird gefressen, was in den Trog kommt - leider nicht immer. Pferde sind Spielkinder: Futter hin und her schieben, mit den Nüstern wegblasen. In unseren Trögen mit Futtersparkante bleibt alles da, wo es hin gehört. Nichts geht mehr daneben, denn die umgewälzte Kante verhindert ganz einfach, dass Futter aus dem Trog fällt. Einfache Idee. Einfach gut.



QR-Code zum Produktfilm
auf unserem YouTube-Kanal



MIT FRESSLUKE!

Diese feuerverzinkte Heuraufe kann als Wand- oder Eckraufe verwendet werden. Im Bodenbereich befindet sich eine schräggestellte Bodenplatte, so dass Heureste gut nachrutschen können. Sehr leicht von vorn zu befüllen. Füllgewicht bis zu 24 kg Heu.

GROSSRAUM-HEURAUFE ULINA

Growi® Großraum-Heuraufe Ulina mit Fressluke	Preis	Nr.
800 B x 2000 H x 400 T mm, lichter Gitterabstand ca. 50 mm Fressluke ca. 310 x 330 mm	315,00	5461

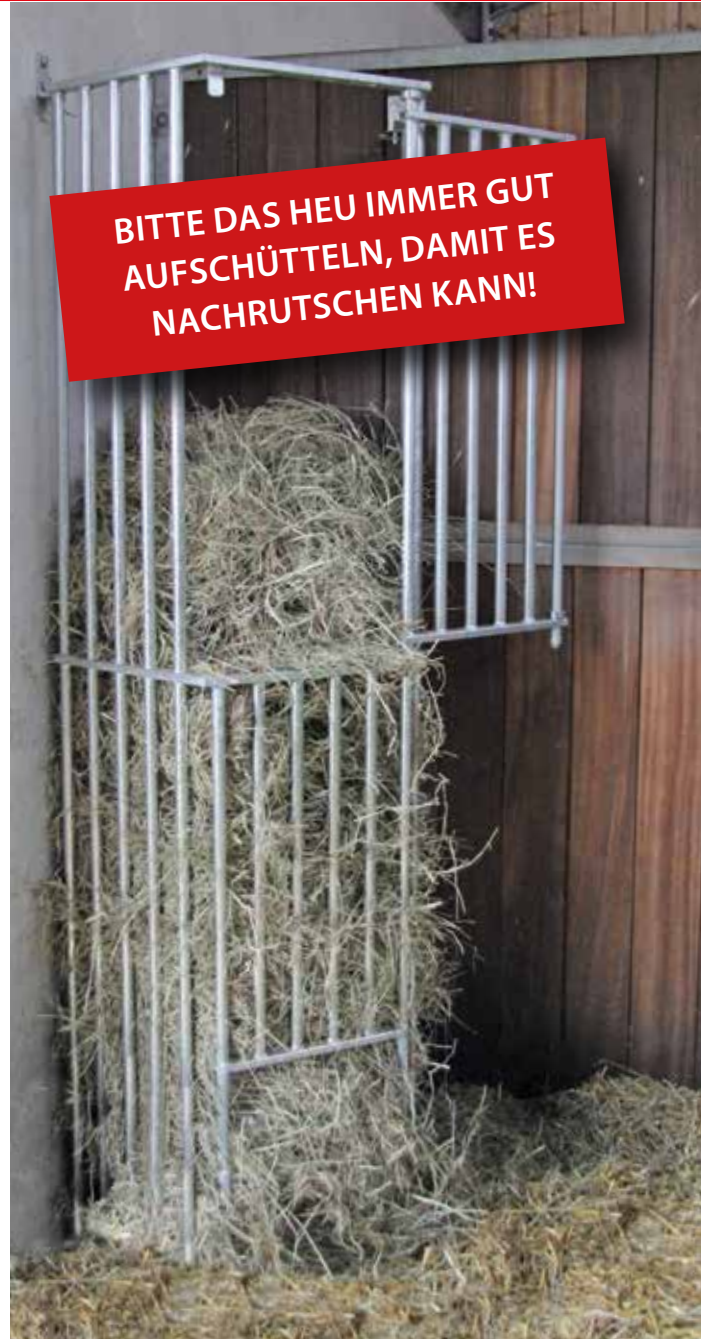

BITTE DAS HEU IMMER GUT
AUFSCHÜTTELN, DAMIT ES
NACHRUTSCHEN KANN!



Informationen zur Befestigung
der Großraum-Heurauen mit
Sockel finden Sie in diesem PDF

Sockel für Raufe Ulina

Sockel für Großraumheuraufe, 220 mm hoch. Der Sockel verschließt den Zwischenraum zum Boden, damit die Pferde nicht mit den Hufen unter die Raufe rutschen. Der Sockel wird mit 4 Schrauben an der Großraum-Heuraufe befestigt. Bei bereits vorhandenen Großraumheurauen müssen zur Befestigung des Sockels Löcher in die Raufe gebohrt werden.

Preis	Nr.
31,00	5470



Auszüge aus dem Erfahrungsbericht von Dr. Roland Wörner, Leiter des Ausbildungszentrum Luhmühlen.

Die Heuraufe Ulina mit am Boden befindlicher Fressluke stellt eine Fortentwicklung der Heuraufe ohne Fressluke dar. Durch die Öffnung ist eine für das Pferd leichtere Heu- oder Heulageentnahme möglich. Das eingebaute Blech verhindert, dass Heu in der Raufe liegen bleibt und verdirbt. Die Raufe lässt sich leicht an der Boxenwand montieren. Sie sollte in der Nähe der Tür angebracht werden, damit eine gute Beschickung möglich ist. Für unseren Betrieb wäre eine Raufe mit geringerem Fassungsvermögen ausreichend, da 2 x pro Tag Heu verabreicht wird und je Pferd eine Raufe zur Verfügung steht. Für Laufställe ist das große Fassungsvermögen sicher von Vorteil. In unserem Praxistest hat sich herausgestellt, dass die Raufe von den Pferden gut akzeptiert wird und ein ständiges Heu- oder Heulageangebot damit möglich ist. (...)

Die Heuraufe Pidero wurde in unserem Betrieb testweise nacheinander in zwei Pferdeboxen eingesetzt. Die Heufütterungen erfolgen morgens um 6.30 Uhr und nachmittags ab 16 Uhr. Pro Tag werden jedem Pferd ca. 12-14 kg Heu gegeben. Im ersten Fall sollte dem Pferd über mehrere Stunden pro Tag Heu angeboten werden, ohne dass das Heu von dem Pferd in der Einstreu (Hobelspäne) verteilt und dann nicht mehr gefressen wird. Aufgrund des hohen Heupreises in diesem Jahr soll es zu keiner Heuverschwendung kommen. Das Pferd nahm die Heuraufe sehr gut an. Die Beschickung der Raufe ist für das Stallpersonal sehr komfortabel zu handhaben. Beim Fressen verdrehte das Pferd leicht den Hals, um an das Heu zu gelangen. (...)

Im zweiten Fall wurde die Heuraufe an die Rückwand einer Außenbox montiert, da an der Frontseite Tränke und Futterkrippe angebracht sind. Das Dressurpferd soll sich möglichst lange mit der Heuaufnahme beschäftigen. Auch hier wurde die Raufe von dem Pferd sofort akzeptiert. Dieses Pferd dreht den Hals nur geringfügig, um an das Heu zu gelangen. Der Stababstand ermöglicht ein Herauszipfen des Heus, eine Verteilung in der Box findet nicht statt. Der Pferdebesitzer ist mit der Raufe zufrieden. (...)



QR-Code zum Produktfilm auf unserem YouTube-Kanal

GROSSRAUM-HEURAUFE PIDERO

Diese feuerverzinkte Heuraufe kann als Wand- oder Eckraufe verwendet werden. Im Bodenbereich befindet sich eine schräggestellte Bodenplatte, so dass Heureste gut nachrutschen können. Sehr leicht von vorn zu befüllen. Füllgewicht bis zu 24 kg Heu.

Growi® Großraum-Heuraufe Pidero	Preis	Nr.
800 B x 2000 H x 400 T mm, lichter Gitterabstand ca. 60 mm	299,00	5974

Sockel für Raufe

Sockel für Großraumheuraufe, 220 mm hoch. Der Sockel verschließt den Zwischenraum zum Boden, damit die Pferde nicht mit den Hufen unter die Raufe rutschen. Der Sockel wird mit 4 Schrauben an der Großraum-Heuraufe befestigt. Bei bereits vorhandenen Großraumheuraufen müssen zur Befestigung des Sockels Löcher in die Raufe gebohrt werden.

Preis	Nr.
31,00	5460



Growi® HEURAUFE LENTO



Die Boxen-Futterraufe Modell Lento ist für eine langsame Zufuhr der Heuration konzipiert. Durch die Gitterstäbe können die Pferde das Heu langsam herauszupfen. Die längere Futteraufnahme führt zu einer besseren Verwertung und Verdauung des Heus sowie zu einem besseren Wohlbefinden.

Die Futterraufe ist 1200 mm hoch x 800 mm breit x 400 cm tief und hat einen Deckel. Der mitgelieferte Blechboden sorgt für ein Nachrutschen der Futterration.

Heuraufe Lento	Preis	Nr.
800 B x 1200 H x 400 T mm, lichter Gitterabstand ca. 60 mm Füllgewicht ca. 9 kg Heu	235,00	5990

Sockel für Raufe (s. Seite 145)

Sockel für Großraumheuraufe, 220 mm hoch. Der Sockel verschließt den Zwischenraum zum Boden, damit die Pferde nicht mit den Hufen unter die Raufe rutschen. Der Sockel wird mit 3 Schrauben an der Großraum-Heuraufe befestigt. Bei bereits vorhandenen Großraumheurauen müssen zur Befestigung des Sockels Löcher in die Raufe gebohrt werden.

Preis	Nr.
24,90	5460



QR-Code zum Produktfilm
auf unserem YouTube-Kanal



RAUFUTTERRAUFE

Growi® Raufutterraufe mit beweglichem Fressgitter, feuerverzinkt. Langsame und somit gesündere Aufnahme des Raufutters, natürliche Haltung des Pferdes beim Fressen, geringe Futterverluste. Feinspreu fällt durch unten angeordnete Schlitze, überschüssiges Wasser kann beim Anfeuchten des Heus abfließen.

Growi® Raufutterraufe 920 mm breit

ca. 920 B x 520 H x 600 T mm

Füllgewicht ca. 7 kg Heu

Preis Nr.

289,00 5975

Growi® Raufutterraufe 1500 mm breit

ca. 1500 B x 520 H x 600 T mm

Füllgewicht ca. 11 kg Heu

429,00 5970





HEUFÜTTERER

Aus robustem HDPE-Kunststoff gefertigt, sicher für Pferd und Fohlen. Zur artgerechten Fresshaltung beim Füttern von Heu. Die korrekte Haltung des Pferdes beim Fressen unterstützt die Atmung und die Rückenmuskulatur. Auch gewässertes Heu kann mit dem Heutrog gefüttert werden. Überschüssiges Wasser kann ablaufen. Der Heutrog wird in die Ecke der Pferdebox montiert.

Heufütterer (grün, schwarz)	Preis	Nr.
Maße montiert:	119,00	5986
ca. 850 B x 1000 H mm		
Füllgewicht ca. 8 kg Heu		

HAYBOX

Für die artgerechte Fütterung von Pferden. Die Futteraufnahme erfolgt langsam aber stetig und kann so zum Wohlbefinden des Pferdes beitragen. Die Pferde fressen in ihrer natürlichen Haltung - für Stall, Paddock, Koppel usw. für ca. 8 - 10 kg Heu (je nach Struktur und Pressung). Durch die gelochte Bodenplatte fällt der Heustaub zu Boden - ideal auch für nasses oder bedampftes Heu (überschüssiges Wasser kann abtropfen).

Die HayBox ist schnell zu befüllen, leicht zu reinigen und hat ein stabiles, verzinktes Metallgitter mit 6 cm Stababstand. Bei Bedarf zur besseren Fixierung die Boden-Befestigung als Zubehör verwenden.

Lieferung (als Bausatz) inkl. Metallgitter.

HayBox aus HDPE-Kunststoff	Preis	Nr.
Breite: 808 mm, Höhe: 560 mm, Tiefe: 610 mm	369,00	5991
Befestigungs-Set	19,90	5992



Growi® HEUBALL

Der durchdachte Heuball „Hay Play“ sorgt dafür, dass das Pferd sein Raufutter in der natürlichen Haltung des Grasens fressen kann, und wie beim Grasens bewegt es sich langsam vorwärts. Das Design in Form eines Vielecks ermöglicht ein freies Rollen, ohne dass der Heuball davonkugelt. Dabei bleibt das Heu jedoch im Inneren und kann einfach herausgezupft werden (zur optimalen Anwendung empfehlen wir die Verwendung von langstieligem Heu). Da die Fresslöcher vertieft sind, dringt auch kein Schmutz in den Heuball ein. Er besteht aus sehr stabilem Kunststoff und ist sowohl für den Einsatz im Außen-, als auch für den Innenbereich gleichermaßen geeignet. Dadurch, dass die Tiere beim Fressen gefordert werden, vertreibt der Heuball die Langeweile, speziell bei Pferden mit Boxenruhe oder auch generell bei Pferden auf dem Paddock. Durch den Drehverschluss ist er einfach zu öffnen und zu befüllen.

Der Heuball hat einen Durchmesser von 43 cm und 2 kg Leergewicht bei einem Fassungsvermögen von ca. 3 kg Heu. Er verfügt über 12 Fresslöcher mit je 75 mm Durchmesser. Farben: rot, blau, pink und grün.

Growi®Heuball	Preis	Nr.
12 Fresslöcher mit je 75 mm Durchmesser	74,90	5929

Growi®Heuball für Pony und Fohlen		
12 Fresslöcher mit je 50 mm Durchmesser in blau	74,90	5927

Verschlussdeckel für Growi®Heuball	10,40	5928
---	--------------	-------------



Growi® HEUKEGEL

Der Growi®-Heukegel rollt im Kreis und bietet eine willkommene Abwechslung für Ihr Tier. Das Heu wird langsam aus dem Kegel gezupft und vertreibt somit die Langeweile. Große Öffnung zum einfachen Befüllen. Mit Auflage für Hindernisstangen. Länge ca. 62 cm, Durchmesser 59/29 cm, Eigengewicht ca. 4,9 kg. Fresslöcher 75 mm Durchmesser, Fassungsvermögen ca. 4 kg Heu.

Growi®Heukegel	Preis	Nr.
in grün oder blau	84,90	5934



Growi® HEUNETZE

Growi® Heunetz, engmaschig

Strapazierfähiges Heunetz mit kleinen Öffnungen (ca. 50 x 50 mm). Mit 15 Metallringen, in blau oder grün
Material: 100% Polypropylen, Maße: unbefüllt ca. 1050 mm
Maschenweite ca. 50 x 50 mm

Growi® Heunetz, engmaschig	Preis	Nr.
Füllgewicht ca. 4,5 kg Heu	1 13,90	5889

Growi® Heunetz Comfort

Mit extra kleinen Fressöffnungen (ca. 35 x 35 mm) für eine längere Beschäftigung des Pferdes.
Extrem reißfest und witterungsbeständig.
Maße: unbefüllt ca. 1150 mm lang, schwarz

Growi® Heunetz Comfort	Preis	Nr.
Füllgewicht ca. 9,0 kg Heu	2 28,70	5926

Growi® Heunetz

Growi® Heunetze werden als „Sack“-Form genäht und sorgen für eine langsame Futteraufnahme. Die Netze haben eine Maschenweite von 45 x 45 mm, dadurch fressen die Tiere langsam und entspannt.
Das Heunetz wird aus extra weichen, aber sehr stark gestrickten Polypropylenfasern hergestellt, ca. 5 mm Materialstärke, Farbe: grün.
Einfache Aufhängung z.B. mit Karabinerhaken. (Nicht im Lieferumfang enthalten)

Abmessung ca. 1200 x 800 mm,	Preis	Nr.
Füllgewicht ca. 6,0 kg Heu	3 29,90	5994

Abmessung ca. 900 x 800 mm,	Preis	Nr.
Füllgewicht ca. 3,5 kg Heu	4 25,90	5995

Karabinerhaken 80 x 80 mm, pro Stück	1,60	7006
--------------------------------------	------	------

SIMPLE FILL HEUNETZ

Heunetz mit der einzigartigen Einfüllöffnung! Der Öffnungsring macht das Befüllen des Heunetzes kinderleicht. So schnell, bequem und unkompliziert war das Befüllen noch nie! Doch nicht nur die unkomplizierte Handhabung überzeugt, sondern auch die hochwertige Verarbeitung. Die doppelte Vollflechtung garantiert eine hohe Strapazierfähigkeit und dadurch eine sehr lange Haltbarkeit. Das geflochtene und extra starke Verschluss- und Aufhängeseil, sowie der stabile Bodenring machen Simple Fill zu einem der robustesten Heunetze, die es derzeit auf dem Markt gibt! Auch für Silage geeignet!

Simple Fill Heunetz	Preis	Nr.
Maschenweite ca. 50 x 50 mm Füllgewicht ca. 5,5 kg Heu	5 45,20	5987

SPEZIALHALTER

Praktische Halterung für vielseitigen Einsatz - zum Aufhängen von Heunetzen oder Lecksteinen in der Box, auf dem Paddock oder im Anhänger. Abgerundete Ecken und Kanten minimieren das Verletzungsrisiko. Sowohl an glatten Oberflächen als auch an Stangen mit einem Durchmesser von 10 mm bis 40 mm fixierbar. Aus hochwertigem, massivem Aluminium. Endlich kein mühseliges Knoten mehr! Heunetze können einhändig Auf- und Abgehängt werden.

Spezialhalter für Heunetze	Preis	Nr.
Heunetz Maschenweite ca. 100 x 100 mm	6 9,95	5988
Füllgewicht ca. 4,5 kg Heu	7 4,95	5089

Growi® HEUNETZBEFÜLLER MIT STÄNDER

Dieser durchdachte und praktische Heunetzbefüller erleichtert Ihnen erheblich die Arbeit beim Befüllen der täglichen Futterrationen. Der Ständer steht sicher auf 3 Beinen mit Gummifuss. Hängen Sie das Heunetz mit den Laschen von außen in den Ring. So lässt es sich leichter entnehmen, wenn es befüllt ist. Höhe ca. 850 mm, Durchmesser ca. 620 mm
Lieferung **ohne** Heunetz.

Growi® Heunetzbefüller mit Ständer

Höhe ca. 850 mm,
Durchmesser ca. 620 mm

Preis	Nr.
99,00	5904





KINDERLEICHT BEFÜLLBAR
FÜR SILAGE GEEIGNET
EXTREM STRAPAZIERBAR

FUTTERTONNE/SCHAUFEL/LECKSTEINHALTER



Growi® FUTTERTONNE

Die Growi® Futtertonne mit Deckel ist eine platzsparende Lösung zum Lagern von Futter wie Pellets, Müsli, Hafer etc. in Ihrem Stall.

Futtertonne (blau)	Preis	Nr.
mit Deckel, 120 l mit Spanning, hält 100% dicht Höhe ca. 800 mm x ø 480 mm	1 45,90	4990
Futtertonne (schwarz)		
mit Deckel, 80 l Höhe ca. 560 mm x ø 540 mm	2 19,90	5962

UNIVERSALWANNE

Growi® Universalwanne

aus kälte- und sonnenbeständigem PP-Material. Die Wannen können vielseitig im Pferde- und Landwirtschaftsbereich eingesetzt werden.

Growi® Universalwanne	Preis	Nr.
Inhalt ca. 90 l, 580 x 930 x 380 mm, schwarz	24,90	5355

VERSANDKOSTEN auf Anfrage



FUTTERSCHAUFELN

Futterschaufel	Preis	Nr.
aus Kunststoff ca. 2,5 kg fassend	1 4,90	6059

Futterschaufel aus Aluminium

750 ml	2 6,90	6350
1200 ml	8,90	6351
1800 ml	12,90	6352
2500 ml	14,70	6353

LECKSTEINHALTER

Lecksteinhalter

Kunststoff eckig,
250 B x 245 T x 220 H mm, schwarz
Kunststoff für 2 kg Salzlecksteine,
grün 110 B x 230 T x 155 H mm

Preis	Nr.
1 3,50	6008
2 5,90	6058





FUTTERTRÖGE

Futtertrog Mod. 1000 (braun)

zum Einhängen in Panels u. Offenställen, 50 l Inhalt, 1240 B x 280 T x 250 H mm

Kunststoff-Futtertrog Mod. 145

12 l Inhalt, 450 B x 290 T x 320 H mm, grün

Kunststoff-Futtertrog Mod. 101

15 l Inhalt, 570 B x 320 T x 450 H mm, grün

Turnier- und Transportfutterkrippe, 13,5 Liter

mit Aufhängebügel und Tragegriff. 13,5 l Inhalt, 360 B x 370 T x 310 H mm, grün

Universalfuttertrog, 13 Liter

mit Tragegriff. 13 l Inhalt, 365 B x 380 T x 280 H mm, grün

Fohlen-Futterkrippe

aus Kunststoff, 260 B x 280 T x 210 H mm, grün

	Preis	Nr.
1	89,00	6005
2	21,90	6003
3	43,50	6002
4	12,30	6067
5	15,30	6185
6	27,90	6060



**PERFEKTE BÜGELFORM
ZUM EINHÄNGEN AN DIE
FRONTWÄNDE**



Kunststoff-Futtertrog Mod. 110

12 l Inhalt, 310 B x 280 T x 390 H mm, grün

7 14,50 6004

Kunststoff-Futtertrog Mod. 112

11 l Inhalt, 280 B x 290 T x 240 H mm, spezielle Hakenform zum Einhängen in Boxengitter, grün

8 14,60 6040

Kunststoff-Futtertrog Mod. 113

15 l Inhalt, 290 B x 290 T x 260 H mm mit Haken zum Einhängen, grün

9 17,80 6048

FUTTERTRÖGE

HALBRUND-PFERDETROG AUS EDELSTAHL

Halbrund-Pferdetrog
ca. 550 B x 350 T x 220 H mm
mit Auslaufstopfen

Preis	Nr.
249,00	7085

Ersatzstopfen für Edeltrostrog

1,00	7085-1
------	--------



NEU IM SORTIMENT!



1

PFERDETRÖGE

Rechteck-Pferdetrog feuerverzinkt

mit umlaufendem Rohrrahmen und Auslaufstopfen,
ca. 450 B x 340 T x 220 H mm

Preis	Nr.
48,50	7086

1



2

Dreieck-Pferdetrog feuerverzinkt

ca. 600 B x 440 T x 220 H mm, mit umlaufendem Rohrrahmen und Auslaufstopfen

49,90	7087
-------	------

2

Ersatzstopfen

für Futtertrog 7086, 7087 und 6036

1,00	6027
------	------



3

Halbrund-Pferdetrog feuerverzinkt

ca. 550 B x 350 T x 240 H mm

48,50	6036
-------	------

3



4

Aluminium-Druckguss-Futtertrog

sehr stabile Ausführung, mit Auslaufstopfen
ca. 570 B x 340 T x 240 H mm

229,00	6037
--------	------

4

Ersatzstopfen für Alu-Trog Nr. 6037

8,90	6037-1
------	--------



UNSER TOP-PREIS!

PFERDETRÖG

Growi® Profi-Futtertrog

mit Auslaufstopfen, ca. 400 B x 300 T x 220 H mm (vorne), 330 H mm (hinten)

Preis	Nr.
12,95	7090

Ersatzstopfen

für Growi® Profi-Futtertrog 7090

1,00	7097
------	------



Auslaufstopfen für den Growi®Profi-Futtertrog



PFERDETRÖGE

Rechteck-Pferdetrog (grün)

aus Kunststoff mit Futtersparkante und Ablauf zum Reinigen des Troges
500 B x 380 T x 290 H mm

Preis	Nr.
59,90	5920

Eck-Pferdetrog (grün)

450 B x 450 T x 290 H mm

59,90	5921
-------	------

Ersatzstopfen

für Futtertröge 5920 und 5921

2,00	5922
------	------



VERSANDKOSTEN-PAUSCHALE 89,00 €

FUTTERTROG KÄLBER

Futtertröge aus Polyethylen mit verstellbarem Stahlgestell, für Kälber, 450 mm breit, grün, Trogtiefe ca. 200 mm. Füße variabel von 120 - 320 mm.

Futtertrog	Preis	Nr.
2000 mm lang	329,00	5373
2500 mm lang	379,00	5375

FUTTERTROG

Futtertröge aus Polyethylen mit verstellbarem Stahlgestell, 850 mm breit, schwarz, Trogtiefe ca. 400 mm. Füße variabel von 180 - 420 mm.

Futtertrog	Preis	Nr.
3000 mm lang	599,00	5370
4000 mm lang	769,00	5371
5000 mm lang	899,00	5372



JUMBO-FUTTEREIMER

Futterbehälter mit 2 stabile Tragegriffe,	Preis	Nr.
45 l Inhalt, Ø 440 mm oben, 380 mm hoch, weiß	1 25,50	6017-2
45 l Inhalt, Ø 440 mm oben, 380 mm hoch, grün	1 19,90	6017-1
45 l Inhalt, Ø 440 mm oben, 380 mm hoch, anthrazit	1 19,90	6017-3
70 l Inhalt, Ø 490 mm oben, 430 mm hoch, weiß	2 29,90	6018-2
70 l Inhalt, Ø 490 mm oben, 430 mm hoch, grün	2 22,90	6018-1
70 l Inhalt, Ø 490 mm oben, 430 mm hoch, anthrazit	2 22,90	6018-3

Karabinerhaken, zum Einhängen und Fixieren der Eimer mit Platte 3 6,40 6906

TURNIER-FUTTERKRIPPEN UND TRÄNKEEIMER

Turnier-Futterkrippe (schwarz, grün, blau) Preis Nr.
aus Kunststoff zum Einhängen, 14 l Inhalt 4 10,90 6034
320 B x 270 H x 320 T mm

Futtereimer Mod. 119 (grün)
Eimerhalterung 5 7,40 6187
20 l Inhalt, 380 B x 320 H x 380 T mm 6 25,90 6184

Futtereimer, lebensmittelecht
7 l Inhalt, ohne Deckel, 250 mm Ø, 220 mm H 7 3,50 6296
in grün, blau, schwarz oder pink
Deckel für 6296 8 1,95 6298

15 l Inhalt, mit Ausgießer, 380 mm Ø, 270 mm H 9 6,70 6297
in grün und schwarz

LEBENSMITTELECHT!



Growi® EIMER LEBENSMITTELECHT

Growi®-Eimer, 12 Liter

ein nahezu unverwüster Eimer für den täglichen Gebrauch im Stall und Garten. 12 l Inhalt, 300 mm Ø, 250 H mm.

Preis	Nr.
4,95	6299



ELABAG – ELASTISCHE FUTTERSCHALE UND ELASTISCHER TROG

Elabag aus robustem und sehr elastischem Kunststoff, universell einsetzbar, für Stall und Weide, als Futterbehälter, Transportbehälter, auch für zu Hause in Haus und Garten, mit zwei Griffen zum handlichen Transportieren.

Elabag Futterschale, Inhalt 15 l,

Durchmesser 390 mm, Höhe 160 mm
rot, grün, blau oder orange

Preis	Nr.
7,90	6291

Elabag Futtertrog, Inhalt ca. 26 l,

Durchmesser 390 mm, Höhe 300 mm
rot, grün, blau oder orange

Preis	Nr.
9,30	6294

Elabag Futtertrog, Inhalt ca. 38 l,

Durchmesser 440 mm, Höhe 330 mm
rot, grün, blau oder orange

Preis	Nr.
13,90	6292





Abbildung mit 4 Portionen

Einfach von der Stallgasse aus befüllen

Der Growi® Raufutter-Automat Heinätin ist ein automatisches Heufütterungssystem, das in die Box eingebaut wird. Mithilfe der Zeitsteuerung können bis zu 3 Heurationen über den Tag verteilt ausgegeben werden. Er passt in jede Ecke mit 90 Grad. Der Automat kann - nach baulichen Voraussetzungen - von der Stallgasse oder direkt in der Box befüllt werden.

Technische Daten:

Der Growi® Raufutter-Automat Heinätin verfügt über einen Teleskopdämpfer für einen geräuscharmen Betrieb und langlebige Design-Türen aus rostfreiem Stahl. Jede Tür ist mit zwei eingelassenen Türriegeln ausgestattet, somit gibt es keine Verletzungsgefahr in der Box. Das Öffnen durch die Pferde ist somit ausgeschlossen. Betriebsspannung 24 V
Maße: ca. 70 cm x 70 cm x 125 cm
Mit drei Heuebene erhältlich.
Als Reihenschaltung oder auch als Single-Modell geeignet.

Wir empfehlen, unter dem Schrank die Schutzstange anzubringen, damit sich die Pferde nicht am Schrank scheuern können. Eine Steuerung ist immer notwendig!

Weitere Ausführungen auf Anfrage.



Bequem und einfach zu Befüllen: in der Box oder von der Stallgasse



Touchscreen-Luxe-Steuerung

Einfach zu Bedienen:
Heuebene befüllen und
Zeiten einstellen



Die Steuereinheit löst die Verriegelung der Heuebene und das Futter fällt nach unten



Growi® RAUFUTTER-AUTOMAT HEINÄTIN

	Preis	Nr.
Heufutter Automat Heinätin 703, 3 Portionen	1.679,00	3720
Basic-Steuerung bis zu 25 Raufen	1.059,00	3721
Touchscreen-Luxe-Steuerung bis zu 25 Raufen	1.329,00	3722
Schutzstange Heinätin	189,00	3723



GROSSE KLAPPE - VIEL DAHINTER

Growi® Sattelschränke bieten nicht nur Platz, sie sind ein kleines Organisationswunder: hier ist genug Raum für Sattel, Trensen und Bürsten auf kleinstem Raum. Gut geschützt und sicher.

SATTELSCHRÄNKE - UNSERE ORIGINALEN

Neben der großen Auswahl an Sattelschränken erkennen Sie die Original Growi® Sattelschränke an den folgenden Details:

- Alle Kanten sind doppelt umgelegt, dadurch ist der Schrank besonders stabil und ohne jegliche scharfe Kanten.
- Alle Ablageböden sind geteilt, so dass Sie diese nach Belieben nach vorne oder hinten herausziehen und einrasten können.
- Alle Growi® Sattelschränke können mit Zylinderschloss oder wahlweise für ein Vorhangschloss ausgestattet werden.
- Zusätzliche Böden, Sattelhalter usw. können wir jederzeit nach Ihren Wünschen einbauen.
- Growi® Sattelschränke werden genietet, dadurch entfallen die Farbausbesserungen der Schweißpunkte.
- Ebenso wird durch Verwendung von Blindnieten der Korrosion vorgebeugt. Schweißpunkte können auf Dauer leichten Rost ansetzen.

- Lieferung mit stabilem Kunststoff-Handgriff
- Lochleiste zum individuellen Einschrauben der Sattelhalter

Für alle Sattelschranktypen bieten wir Ihnen die folgenden Standard-Ausstattungen an:

1. Sattelschrank mit Standard-Sattelträgern, Trensenhaltern, Ablageböden und Haken
2. Sattelschrank mit englischen Sattelträgern, Trensenhaltern, Ablageböden und Haken
3. Universalschrank nur mit Ablageböden u. Trensenhaltern
4. Westernsattelschrank mit Original Westernsattelträgern, Trensenhaltern, Ablageböden und Haken (Die Anzahl der jeweiligen Sattelträger und Böden entnehmen Sie bitte der Artikelbeschreibung).



Beleuchtung mit Bewegungsmelder zum Ankleben



Doppelt umgelegte Kanten, stabil und ohne scharfe Kanten



Verstellbare Einlegeböden mit jeweils 2 Universalhaken



Lochleiste



Zylinderschloss



Vorrichtung für Vorhangschloss (Lieferung erfolgt ohne Schloss)



Profischloss



3-fach-Verriegelung innen



3-fach-Verriegelung außen

SATTELSCHRÄNKE

QR-Code zum Produktfilm
auf unserem YouTube-Kanal



**VERSCHIEBBARER WESTERN-
SATTELHALTER QUER MONTIERT
FÜR EINFACHERES
VERSTAUEN DES SATTELS
IN DEN SATTELSCHRANK
1900 X 900 X 750 MM!
ART.- NR. 5023**



SATTELSCHRÄNKE MIT WESTERNSATTELHALTER



SATTELSCHRANK 750 MM UND 900 MM BREIT

Abmessung (H x B x T)	Sattelhalter	Trensenhalter	Ablageböden	Preis	Nr.
1060 x 750 x 750 mm	Western	Zylinderschloss	1	329,00	5016
1060 x 750 x 750 mm	Western	Vorhangschloss*	1	329,00	5187
1500 x 750 x 750 mm	Western	Zylinderschloss	2	399,00	5017
1500 x 750 x 750 mm	Western	Vorhangschloss*	2	399,00	5188
1900 x 750 x 750 mm	Western	Profischloss inkl. 3-fach-Verriegelung	2	499,00	5004
1900 x 750 x 750 mm	Western	Vorhangschloss*	2	499,00	5011
1900 x 900 x 750 mm	Western	Profischloss inkl. 3-fach-Verriegelung	2	579,00	5005
1900 x 900 x 750 mm	Western	Vorhangschloss*	2	579,00	5012
1900 x 900 x 750 mm	Western, quer	Profischloss inkl. 3-fach-Verriegelung	1	619,00	5023
1900 x 900 x 750 mm	Geschirr-Halter	Profischloss inkl. 3-fach-Verriegelung	-	579,00	5010

Aufpreis für 3-fach-Verriegelung für alle Growi®-Sattelschränke

15,80 5433

Zahlenschloss zur Sicherung Ihres Schrankes



18,20 2560

Aufpreis für Pulverbeschichtung der Tür, 750/900 mm breit, alle Höhen in den Standardfarben RAL 6005 moosgrün und RAL 7016 anthrazit

51,80 5435

Aufpreis für Pulverbeschichtung der Tür in Sonderfarben nach RAL-Karte

147,30 5439

* vorgerichtet für Verschluss mit Vorhangschloss

SATTELSCHRÄNKE

VARIABLE EINLEGEBOEDEN

VERSTELLBARE HAKEN

EXPANDER FÜR TRENSEN

SCHLOSSVARIANTEN ZUR AUSWAHL

VERSTELLBARE SATTELHALTER



SATTELSCHRANK 750 MM UND 900 MM BREIT

Abmessung (H x B x T)	Sattelhalterttyp	Verschluss	Sattelhalter	Trensenhalter	Ablageböden	Preis	Nr.
1060 x 750 x 750 mm	Englisch	Zylinderschloss	1	2	1	329,00	5183
1060 x 750 x 750 mm	Englisch	Vorhangschloss*	1	2	1	329,00	5126
1500 x 750 x 750 mm	Englisch	Zylinderschloss	2	2	1	399,00	5184
1500 x 750 x 750 mm	Englisch	Vorhangschloss*	2	2	1	399,00	5138
1900 x 750 x 750 mm	Englisch	Profischloss inkl. 3-fach-Verriegelung	2	2	2	499,00	4980
1900 x 750 x 750 mm	Englisch	Vorhangschloss*	2	2	2	499,00	4981
1900 x 900 x 750 mm	Englisch	Profischloss inkl. 3-fach-Verriegelung	2	2	2	579,00	4982
1900 x 900 x 750 mm	Englisch	Vorhangschloss*	2	2	2	579,00	4983

Aufpreis für 3-fach-Verriegelung für alle Growi®-Sattelschränke

15,80 5433

Zahlenschloss zur Sicherung Ihres Schrankes 

18,20 2560

Aufpreis für Pulverbeschichtung der Tür, 750/900 mm breit, alle Höhen in den Standardfarben RAL 6005 moosgrün und RAL 7016 anthrazit

51,80 5435

Aufpreis für Pulverbeschichtung der Tür in Sonderfarben nach RAL-Karte

147,30 5439

* vorgerichtet für Verschluss mit Vorhangschloss



SATTELSCHRANK 600 MM BREIT

Abmessung (H x B x T)	Sattelhaltertyp	Verschluss	Sattelhalter	Trensenhalter	Ablageböden	Preis	Nr.
1060 x 600 x 600 mm	Standard	Zylinderschloss	2	2	1	285,00	5002
1060 x 600 x 600 mm	Standard	Vorhangschloss*	2	2	1	285,00	5014
1500 x 600 x 600 mm	Standard	Zylinderschloss	2	2	1	339,00	5001
1500 x 600 x 600 mm	Standard	Vorhangschloss*	2	2	1	339,00	5015
1900 x 600 x 600 mm	Standard	Zylinderschloss	2	2	2	435,00	5018
1900 x 600 x 600 mm	Standard	Vorhangschloss*	2	2	2	435,00	5007

Aufpreis für 3-fach-Verriegelung für alle Growi® Sattelschränke

15,80 5433

Zahlenschloss zur Sicherung Ihres Schrankes



18,20 2560

Aufpreis für Pulverbeschichtung der Tür, 600 mm breit, alle Höhen in den Standardfarben RAL 6005 moosgrün und RAL 7016 anthrazit

41,20 5434

Aufpreis für Pulverbeschichtung der Tür in Sonderfarben, nach RAL-Karte

147,30 5439

* vorgerichtet für Verschluss mit Vorhangschloss



SATTELSCHRANK 600 MM BREIT - BAUSATZ

Die nachstehenden Growi® Sattelschränke können Sie auch als Bausatz bestellen. Die Bauteile fügen Sie ganz einfach anhand der ausführlichen Bauanleitung zusammen, so entsteht im Nu Ihr Original Growi® Sattelschrank. Der Preis dieser Sattelschränke ist besonders attraktiv, da diese per Paketdienst geliefert werden können, Sie zahlen lediglich 9,95 € Versandkosten pro Schrank.

Abmessung (H x B x T)	Sattelhaltertyp	Verschluss	Sattelhalter	Trensenhalter	Ablageböden	Preis	Nr.
500 x 600 x 600 mm	Aufsatz	Vorhangschloss*	-	-	1	139,00	4905
1060 x 600 x 600 mm	Standard	Vorhangschloss*	1	2	1	219,00	4906
1500 x 600 x 600 mm	Standard	Vorhangschloss*	2	2	1	259,00	4907

* vorgerichtet für Verschluss mit Vorhangschloss



UNIVERSALSCHRÄNKE

Abmessung (H x B x T)	Verschluss	Trensenhalter	Ablageböden	Preis	Nr.
1060 x 600 x 600 mm	Zylinderschloss	2	2	285,00	5008
1060 x 600 x 600 mm	Vorhangschloss*	2	2	285,00	4984
1500 x 600 x 600 mm	Zylinderschloss	2	3	339,00	5009
1500 x 600 x 600 mm	Vorhangschloss*	2	3	339,00	4985
1900 x 600 x 600 mm	Zylinderschloss	2	4	435,00	4995
1900 x 600 x 600 mm	Vorhangschloss*	2	4	435,00	4986
1060 x 750 x 750 mm	Zylinderschloss	2	2	329,00	4974
1060 x 750 x 750 mm	Vorhangschloss*	2	2	329,00	4975
1500 x 750 x 750 mm	Zylinderschloss	2	3	399,00	4976
1500 x 750 x 750 mm	Vorhangschloss*	2	3	399,00	4977
1900 x 750 x 750 mm	Profischloss inkl. 3-fach-Verriegelung	2	4	499,00	4978
1900 x 750 x 750 mm	Vorhangschloss*	2	4	499,00	4979
1900 x 900 x 750 mm	Profischloss inkl. 3-fach-Verriegelung	2	4	579,00	4970
1900 x 900 x 750 mm	Vorhangschloss*	2	4	579,00	4972
Aufpreis für 3-fach-Verriegelung für alle Growi® Sattelschränke				15,80	5433
Zahlenschloss zur Sicherung Ihres Schrankes				18,20	2560
Aufpreis für Pulverbeschichtung der Tür, 600 mm breit, alle Höhen				41,20	5434
Aufpreis für Pulverbeschichtung der Tür, 750/900 mm breit, alle Höhen in den Standardfarben RAL 6005 moosgrün und RAL 7016 anthrazit				51,80	5435
Aufpreis für Pulverbeschichtung der Tür in Sonderfarben, nach RAL-Karte				147,30	5439

* vorgerichtet für Verschluss mit Vorhangschloss

Growi® AUFSATZSCHRANK

Aufsatzschrank für Sattel- und Turnierschränke, Deckel öffnet nach oben, Fächer für Putzzeug, Kleinteile und Zubehör. Höhe ca. 160 mm.

Growi® Aufsatzschrank	Preis	Nr.
160 mm H x 600 B x 600 T mm	169,00	4967
160 mm H x 750 B x 750 T mm	189,00	4968



Abbildung Aufsatzschrank mit fahrbarem Sattelschrank Nr. 5178 (s. S. 176)



Growi® AUFSATZSCHRANK

Dieser Schrank ist zum Aufsetzen auf bereits vorhandene Sattelschränke geeignet und hat einen verstellbaren Einlegeboden. Durch 4 integrierte Konstruktionsecken wird der Aufsatzschrank justiert. Lieferung einschließlich Sicherheitsschloss und zwei Schlüsseln.

Growi® Aufsatzschrank	Preis	Nr.
500 H x 600 B x 600 T mm	179,00	5003
500 H x 750 B x 750 T mm	199,00	5424



Growi® AUFSATZSCHRANK

Bei diesem Aufsatzschrank verwenden wir anstelle einer schwenkbaren Tür eine Klappe mit Lift-Beschlagtechnik, die sich nach oben hebt. Durch 4 integrierte Konstruktionsecken wird der Aufsatzschrank justiert. Lieferung einschließlich Sicherheitsschloss und zwei Schlüsseln. Die Klappe öffnet sich um ca. 75°, dadurch lässt sie sich trotz des hohen Sattelschranks einfach schließen.

Growi® Aufsatzschrank für Schränke 1900 mm H	Preis	Nr.
500 H x 600 B x 600 T mm	249,00	5420
500 H x 750 B x 750 T mm	299,00	5421



Growi® SCHUBLADEN-UNTERSCHRANK

Dieses Schubladenmodul ist als Unterschränk zu unseren Sattelschränken erhältlich. Gefertigt aus verzinktem Stahlblech mit kugelgelagerter Auszugschiene. Lieferung mit Sicherheitsschloss und 2 Schlüsseln.

Growi® Schubladen-Unterschränk	Preis	Nr.
500 H x 600 B x 600 T mm	249,00	5426
500 H x 750 B x 750 T mm	299,00	5427

EQUIDENPASS-SCHRANK



EQUIDENPASS-SCHRANK

Growi® Equidenpass-Schrank

Dieser Equidenpass-Schrank ist eine sichere Lösung für alle, die mehrere Equidenpässe am Stall aufbewahren müssen. Der Schrank bietet Platz für 10 Equidenpässe. Jedes Fach ist mit 2 Schlüsseln ausgestattet.

Dieser Schrank ermöglicht die einfache und sichere Aufbewahrung der Equidenpässe vor Ort. Damit sind Sie vor dem Gesetz auf der sicheren Seite.

Maße: 1900 mm hoch, 370 mm breit und 340 mm tief.

10 separate Fächer mit zwei einzelnen Schlüsseln

Preis	Nr.
549,00	5425



**NEU BEI UNS IM
SORTIMENT!**



VERSANDKOSTENPAUSCHALE 89,00 €
LIEFERZEIT 3 Wochen

DESIGN-AUFKLEBER

Growi® Design-Aufkleber

Zur individuellen Gestaltung Ihres Sattelschranks. Wahlweise in weiß oder schwarz. Format ca. 400 x 400 mm.

		Preis	Nr.
Kopf Fläche schwarz	1	9,00	2571
Kopf Fläche weiß	2	9,00	2572
Kopf schwarz	3	9,00	2573
Kopf weiß	4	9,00	2574



**FÜR MEHR LICHT
IM SATTELSCHRANK!**

Growi® LED-Schrangleuchte

Die funktionale LED-Schrangleuchte leuchtet Ihren Sattelschrank optimal aus. Die Leuchte wird auf eine Montageplatte geschoben, die mithilfe von zwei Schrauben oder ganz ohne Bohren mit Klett pads fixiert wird. So ist der Wechsel der drei AA-Batterien einfach und komfortabel möglich. Über einen Schalter kann das Licht ein- und ausgeschaltet werden, ein separater Schieber ermöglicht stufenloses Dimmen. Ein besonderes Highlight ist der zuschaltbare Bewegungsmelder, der die Leuchte beim Öffnen der Schranktür automatisch einschaltet.

Preis	Nr.
53,90	5440

TURNIERSCHRANK





TURNIERSCHRANK ACCENTO

Turnierschrank Accento, inkl. 2 PU-Lenkrollen und 2 PU-Bockrollen
 3 Ablageböden, 1 Schublade,
 2 verstellbare Sattelhalter, 2 Trensenhalter in der Tür.
 Oberer Aufsatzschrank mittig geteilt, ideal für Putzzeug und Zubehör.

Growi® Turnierschrank Accento	Preis	Nr.
630 T x 1100 B x 1500 H mm	999,00	4969

Ersatzräder für Growi® Turnierschrank Accento	Preis	Nr.
PU-Lenkrolle , 200 mm Ø mit Feststeller	1 53,80	31283
PU-Bockrolle , 200 mm Ø	2 49,00	31286



Growi®Schutzhaube für Turnierschrank Accento

Schutzhaube für Turnierschrank Accento aus stabilem, grauen Bisonyl-Planengewebe 630 g., inkl. 2 robuster Frontverschlüsse.
 Zum Öffnen des oberen Ablagefachs muss die Haube vom Schrank abgenommen werden.

Preis	Nr.
549,00	5445





Growi® PROFI-TURNIERSCHRANK

Der Profi-Turnierschrank ist der ideale Begleiter für Ihre Turniersaison. Die umfangreiche Ausstattung, beste Verarbeitung und ein Qualitätsniveau der Topklasse zeichnen diesen Schrank aus.

Technische Ausführung:

- umseitiger Anfahrerschutz mit kugelgelagerten Polyamidrollen
- stabiler Handgriff
- Räder 260/85 mm
- Öse zum Einhängen einer Seilwinde zur Verladung
- Türen verzinkt und pulverbeschichtet
- 3 Punkt-Verriegelung der Türschlösser
- Abmessungen (außen) 815 mm B x 1600 mm L x 1830 mm H
- 2 Sattelhalter, verstellbar
- 6 Haken
- 2 Trensenhalter
- abschließbares Wertfach
- 2 Auszüge 400 mm breit inkl. 2 Kunststoff-Euroboxen
- 2 große Schubladen 620 mm breit
- Kleiderstange zum Aufhängen von Turnierkleidung

Growi® Profi-Turnierschrank	Preis	Nr.
790 mm B x 1600 mm L x 1830 mm H	2.399,00	4989



Michelle Buchholtz hat unseren
 Profi-Turnierschrank getestet.
 Hier der QR-Code
 zu ihrem
 YouTube-Video!



Growi® SCHUTZHAUBE

Die Schutzhaube für den Profi-Turnierschrank ist aus stabilem, grauen Bisonyl-Planengewebe (630 g) gefertigt und hat 2 robuste Frontverschlüsse.

Growi® Schutzhaube

Preis	Nr.
649,00	5446



TURNIERSCHRANK



TURNIERSCHRANK CLASSIC

Mit diesem fahrbaren Turnierschrank haben Sie all Ihre Reitsachen stets zur Hand. Der Turnierschrank beinhaltet 2 Sattelträger, 4 Trensenhalter in den Türen, 4 Halfter-Haken und 4 verstellbare Einlegeböden. Der Turnierschrank ist mit zwei Luft-Lenkrollen 260 x 85 mm und zwei Luft-Bockrollen 260 x 85 mm bereift.

Growi® Turnierschrank Classic

600 T x 1200 B x 1900 H mm

Preis	Nr.
1.199,00	4996

VERSANDKOSTENPAUSCHALE 169,00 €



FAHRBARER SATTELSCHRANK

Der Sattelschrank (Artikel Nr. 5002) ist fest auf einem fahrbaren Untersatz montiert. Der Schrank kann wie eine Sackkarre gefahren werden. Die PU-Räder des Untersatzes haben eine Abmessung von 230/65 mm. Durch die PU-Schäumung werden diese Räder nicht platt und können trotzdem wie ein Luft-Rad auch über nicht gut befestigte Flächen fahren.

Fahrbarer Sattelschrank

1250 H x 600 B x 600 T mm

1250 H x 750 B x 750 T mm mit Westernsattelhalter

Preis	Nr.
449,00	5178
519,00	5179

VERSANDKOSTENPAUSCHALE 89,00 €

ERSATZTEILE

Einlegeboden mit Schienen für Sattelschrank

600 x 600 mm
750 x 750 mm
750 x 900 mm

	Preis	Nr.
1	20,50	455
	28,10	460
	32,10	461

Sattelhalter für Sattelschrank

Modell Standard, pulverbeschichtet
Modell Englisch mit Platte
Modell Western mit Platte

2	10,50	5073
3	14,70	5083
4	15,70	5084

Profischloss für Sattelschrank

5	27,90	5082
---	-------	------

Zylinderschloss für Sattelschrank m. 2 Schlüsseln

6	9,90	452
---	------	-----

Handgriff für Sattelschrank

7	3,50	5098
---	------	------

Knebelverschluss

8	9,90	453
---	------	-----

Zahlenschloss für Sattelschrank

Die solide und schnelle Lösung zur Sicherung Ihres Schrankes.

9	18,20	2560
---	-------	------

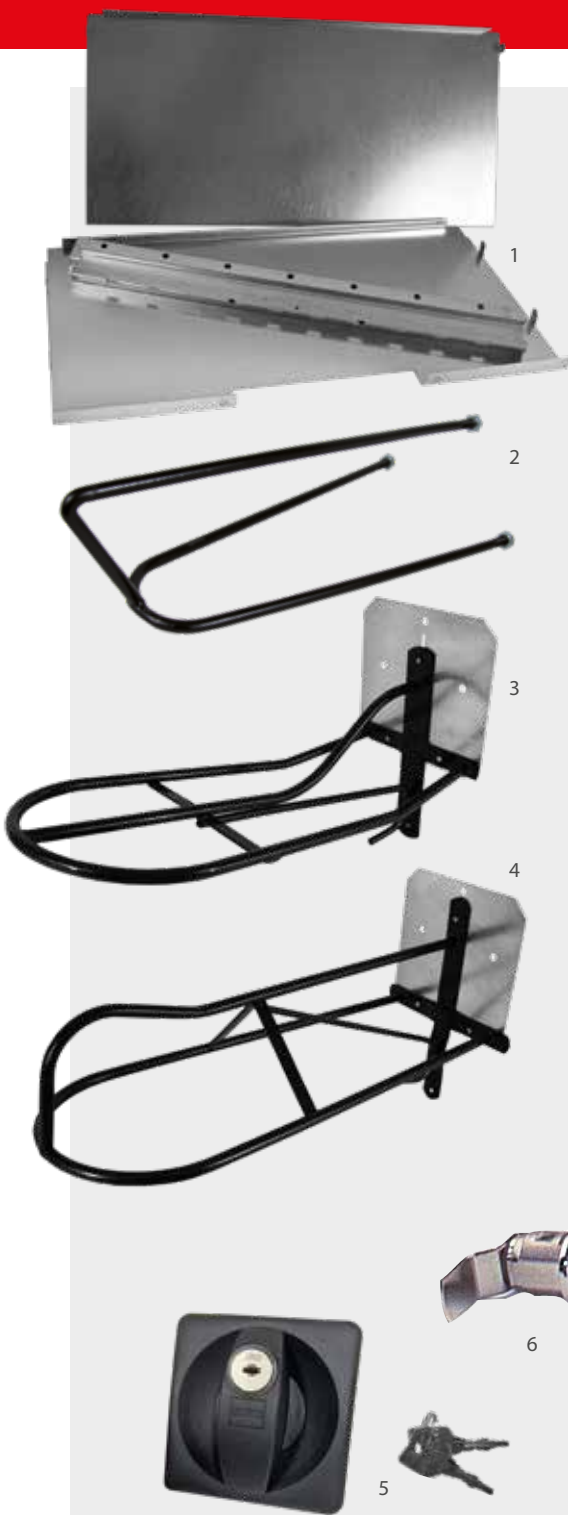

INNENEINRICHTUNG

Bandagen-Box

zum Anschrauben an die Seitenwand
zur Aufbewahrung von Bandagen,
Handschuhen, Putzzeug,

Preis	Nr.
21,50	5422

Gerten-Halter

zum Anschrauben

12,50	5423
-------	------





Growi® Deckenhalter Ergonomic

Growi® DECKENHALTER ERGONOMIC

Unser Ergonomic-Deckenhalter wird Sie überzeugen, denn es ist einfacher als zuvor, Pferdedecken aufzuhängen. Die einzelnen Arme des Deckenhalters klappen Sie nach unten. Somit können Sie Decken ohne sich zu strecken und ohne Leiter aufhängen. Anschließend klappen Sie den Deckenarm wieder zurück. Auf den Querstreben der Deckenarme können Sie Schabracken, Satteldecken oder auch Sattelturme aufhängen. Der Ergonomic-Deckenhalter ist komplett feuerverzinkt. Insgesamt finden 10 Pferdedecken Ihren geordneten Platz.

Growi® Deckenhalter Ergonomic, 10 Bügel

Breite ca. 2000 mm, Höhe ca. 2000 mm
Tiefe ca. 950 mm, Tiefe bei abgeklapptem Deckenarm:
ca. 2800 mm

Preis **Nr.**
819,00 **2508**

Growi® Deckenhalter Ergonomic, 5 Bügel

Breite ca. 1000 mm, Höhe ca. 2000 mm
Tiefe ca. 950 mm, Tiefe bei abgeklapptem Deckenarm:
ca. 2800 mm

579,00 **2507**

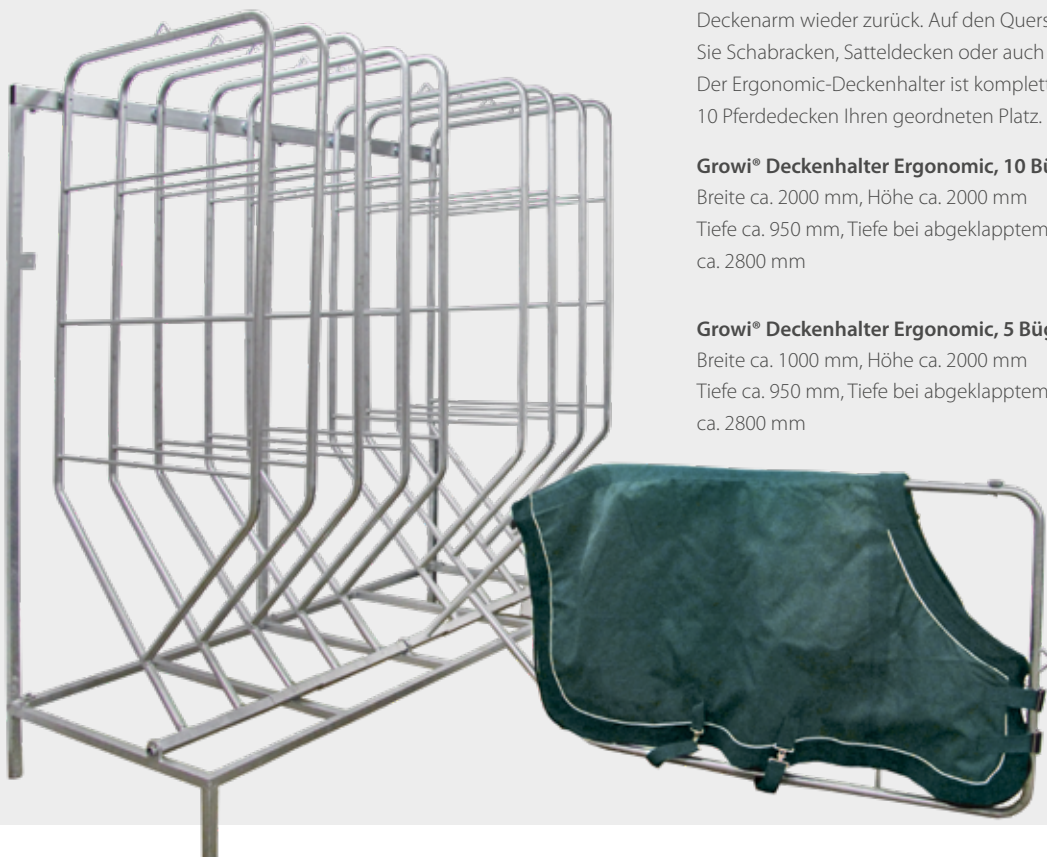



Growi® DECKENHALTER TWIST

Growi® Deckenhalter Twist,
10 Bügel, schwarz pulverbeschichtet
 Höhe ca. 900 mm,
 Länge der Bügel ca. 650 mm

Preis	Nr.
119,00	5077

QR-Code zum Produktfilm
 auf unserem YouTube-Kanal



Growi® PROFI-DECKENHALTER

Extra stabiler und solider Deckenhalter aus feuerverzinktem Stahlrohr. Auf diesem Halter können Sie 6 bzw. 10 Decken sauber und ordentlich aufbewahren und auslüften lassen. Jeder schwenkbare Bügel wird mit 2 waagerechten Streben zum Aufhängen von Satteldecken und Schabracken geliefert.

Gesamthöhe einschl. Untergestell: ca. 2100 mm; Gesamtbreite: ca. 800 mm bzw. 1400 mm; Bügel: ca. 950 mm hoch x 900 mm tief.

Growi® Profi-Deckenhalter	Preis	Nr.
Wandmontage, 800 mm breit, 6 Bügel	496,00	5917
Wandmontage, 1400 mm breit, 10 Bügel	599,00	5902
Untergestell, fahrbar	184,00	5903

VERSANDKOSTENPAUSCHALE 89,00 €



Growi® PFERDE-DECKENHALTER

Der Growi® Pferde-Deckenhalter ist schwenkbar und wird als Halter für Decken, Schabracken usw. eingesetzt. Er ist ideal zum Trocknen und Lüften.

Growi® Pferde-Deckenhalter (schwenkbar)	Preis	Nr.
5-armig, Bügel ca. 930 H x 780 T mm	156,00	5952



DECKENHALTER



DECKENHALTER

Growi® Deckenhalter

schwarz pulverbeschichtet aus Metall mit 2 Trensenhaken, 910 mm breit, zum Anschrauben an die Boxentür

1 18,00 5956

Growi® Deckenhalter verzinkt

2 Trensenhaken, 910 mm breit, zum Anschrauben an die Boxentür

2 18,00 5950

Deckenhalter Cornwall

Edler Retro-Look, die Stange ist aus gewachstem Hartholz mit schwarz pulverbeschichteten Haken. Eine klassische Kombination für Ihre Sattelkammer. 2 Trensenhaken, 1070 mm breit, zum Anschrauben an die Boxentür

3 74,90 5944



DECKENKETTE

Growi® Deckenkette

unkompliziertes Aufhängen von Decken und Textilien aller Art, 2 Ringketten und 2 Karabiner ermöglichen ein flexibles Anbringen und Abnehmen von der Pferdebox, im Transporter, in der Sattelkammer und im Stallzelt. Die Länge der Kette mit dem 700 mm langem Rohr ist individuell verstellbar.

Gesamtlänge Kette: ca. 1280 mm

Preis
29,95

Nr.
2580

HALFTERHALTER

Growi® Halfterhalter

Dieser speziell einfache Halter ist für die Sicherheit auf Stallgassen entwickelt worden. Er wird immer dort eingesetzt wo das Reithalfter schnell greifbar sein muss, jedoch aus Sicherheitsgründen ein massiver Halter nicht zum Einsatz kommen sollte. Er verringert enorm das Verletzungsrisiko und reicht zum Ablegen eines Halfters völlig aus. Das witterungsbeständige Material, die rutschhemmende Oberfläche sowie die spezielle Form sind optimal aufeinander abgestimmt. 120 B x 35 H x 35 T mm
Farbe: basaltgrau.

Preis
8,40

Nr.
2503



TRENSENHALTER

Growi® Trensenhalter ERGO

Dieser Trensenhalter ist besonders groß und stabil aus Stahlguss gefertigt. Er bietet viel Platz für Trense, Zaumzeug und Reithalfter. Ob in der Sattelkammer, dem Sattelschrank oder in der Stallgasse angebracht, ist er sehr vielseitig einsetzbar. Mit der speziell farblich abgestimmten Pulverbeschichtung wird das harmonische Bild des Halters abgerundet. 180 B x 124 H x 82 T mm

Preis
36,90

Nr.
2504

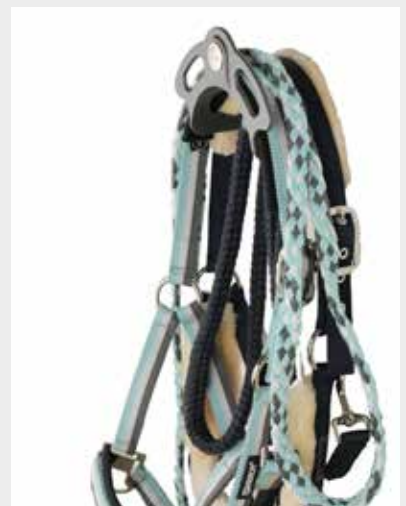



EDELSTAHL-SATTELHALTER

Growi® Edelstahl-Sattelhalter

Mit der einzigartigen Luftschicht bietet dieser Sattelhalter die beste Art und Weise zur Lagerung von Reitsätteln. Hier kann Sattel und Satteldecke ausgezeichnet abtrocknen, weil mit der räumlichen Trennung die Satteldecke nicht mehr unter dem Sattel verbleibt, sondern auf den unteren Bügeln liegt.

Das Besondere: hierzu muss nicht einmal die Decke vom Sattel gelöst werden. Die Handhabung ist denkbar einfach. Zum Ablegen wird die Decke einfach auf die unteren Bügel fallen gelassen und gleichzeitig der Sattel auf die obere Ablage geschoben. Die Funktionalität sowie die Edelstahlausführung in V2A unterstreichen die besondere Qualität des hochwertigen Sattelhalters.

170 H x 95 B x 500 T mm

Preis	Nr.
71,90	2505

PROFI-SATTELHALTER, KLAPPBAR

Growi® Profi-Sattelhalter, klappbar

Die sicherste und komfortabelste Möglichkeit, einen Reitsattel auf der Stallgasse abzulegen. Er besticht durch eine einfache Handhabung und steht mit seiner Komfortautomatik für Sicherheit, und das nicht nur in der Stallgasse.

Das stabile und sichere Produkt verfügt über eine ausgereifte Federtechnik, die für die selbstständige Rückstellung der Sattelablage sorgt. Zum Ablegen des Sattels wird die extra leicht zu bedienende Sattelablage nach unten geklappt und der Sattel wird abgelegt. Zum Abnehmen wird dieser einfach heruntergezogen und nun klappt die Sattelablage automatisch wieder in die Ausgangsposition zurück. In dieser aus Edelstahl V2A gefertigten Ausführung ist der klappbare Sattelhalter an vielen Stellen einer Reitanlage einsetzbar. 90 B x 370 T mm.

Preis	Nr.
61,50	2506



HELMHALTER UND STRICKHALTER

Die aus Edelstahl gefertigten Halter können an eine Wand oder im Schrank befestigt werden und bieten eine sichere Ablage für Reiterhelme, Handschuhe und Stricke.

Helmhalter mit Handschuhhalter	Preis	Nr.
270 H x 150 B x 90 T mm	55,90	2502

Strickhalter	Preis	Nr.
150 H x 300 B x 80 T mm	49,90	2501

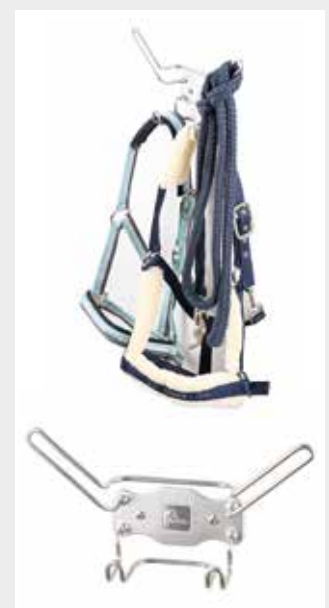
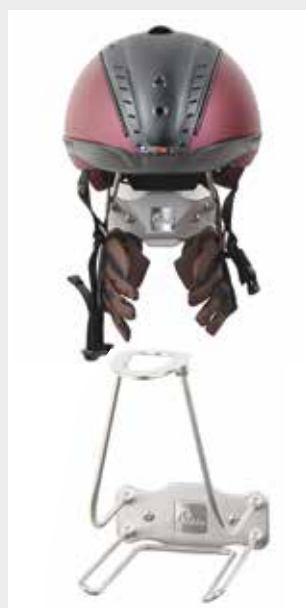

SATTELHALTER

SATTELHALTER

Sattelhalter aus Metall, kunststoffbeschichtet

Typ Englisch, Farben rot, schwarz,
270 H x 250 B x 540 T mm

Typ Western, Farben schwarz, rot,
270 H x 220 B x 570 T mm

Sattelhalter, klappbar, Farben rot, schwarz, 460 mm L

Sattelhalter PRO

Westernsattelhalter mit zusätzlicher Padstange

Farbe: schwarz, Abmessungen: 420 H x 240 B x 620 T mm

Preis **Nr.**
1 7,50 5074

2 9,70 5062

3 19,90 5078

4 41,90 5911

SATTELHALTERÜBERZUG

Dieser Überzug aus Kunststoff schützt Ihren wertvollen Sattel vor ungewollten Druckstellen. Die Strebene der Sattelhalter können sich nicht mehr in das weiche Sattelpolster eindrücken. Das Gewicht des Sattels wird besser auf den kompletten Sattelhalter verteilt.

Abmessungen: ca. 150 H x 420 L x 250 B mm.

Farben: schwarz, rot, grün, pink oder orange

Sattelhalterüberzug

ca. 150 H x 420 L x 250 B mm

Preis **Nr.**
5 23,60 5915

ABSCHLIESSBARER SATTELHALTER

Stubbs abschließbarer Sattelhalter

oberer Bügel abklappbar, mit einem Vorhangschloss,

abschließbar, 360 H x 370 B x 660 T mm

6 59,00 5070



SATTELHALTER EXCLUSIV

Besonders stabiler und dekorativer Sattelhalter für höchste Ansprüche. Der Sattelhalter ist aus massivem Eisen gefertigt und wird anschließend in der Farbe „tannengrün“ kunststoffbeschichtet. Die Auflage besteht aus einem Hartholzbelag.

Growi® Sattelhalter Exklusiv
klappbar, 490 L x 380 H mm

Preis 79,00
Nr. 5091



SATTELHALTERLEISTE

Eine ideale Möglichkeit, mehrere Sättel auf kleinem Raum zu verstauen. Die Edelstahlleiste ist passend zur Wandmontage gelocht. Die Lieferung erfolgt komplett mit Schrauben und Dübel.

Growi® Sattelhalterleiste
für 4 Sättel - 2000 mm Gesamthöhe
Länge der Sattelauflagenstange 400 mm
Abstandshöhe der Stangen: 390 mm

Preis 219,00
Nr. 5181



SATTEL- UND TRENSENHALTER CORNWALL

Dieser hochwertige Sattelhalter besticht durch seinen Retro-Look, die Auflage ist aus gewachstem Hartholz mit schwarz pulverbeschichtetem Metallrahmen. Eine klassische Kombination für Ihre Sattelkammer.



Sattelhalter Cornwall
315 mm H x 200 mm B x 460 mm T

Preis 35,90
Nr. 5945

Trensenhalter Cornwall
Eleganter Mix aus gewachstem Hartholz
und pulverbeschichtetem Stahl.

Preis 19,90
Nr. 5947



ABLAGEBODEN & STIEFELHALTER

Stiefelhalter (schwarz beschichtet)
für 3 Paar Stiefel, ca. 670 mm breit
670 B x 270 H x 290 T mm

	Preis	Nr.
1	32,50	6021

Ablageboden (schwarz beschichtet)
670 B x 270 H x 290 T mm

2	34,90	6022
---	-------	------

TRENSENHALTER REGENT

Trensenhalter in Hufeisenoform, sehr stabil und sauber verarbeitet.
Schwarz pulverbeschichtet
Abmessungen: ca. 150 H x 110 B x 70 T mm.

Trensenhalter Regent
ca. 150 H x 110 B x 70 T mm

3	25,90	5916
---	-------	------

TRENSENHALTER

Trensenhalter aus Kunststoff
Typ Englisch, schwarz
130 H x 130 B x 50 T mm

4	2,95	5076
---	------	------

Geschirrhalter

1 Satz bestehend aus 4 einzelnen Haltern
speziell für Geschirre

5	57,50	5058
---	-------	------

HAKEN UND HALTER

Zaumzeughalter, 5er Set
Haken für Trensen, Halfter, 100 H x 20 B x 60 T mm

6	9,95	6033
---	------	------

4 Haken mit Bügel zum Einhängen,
Farben schwarz, rot, 180 H x 360 B x 60 T mm

7	12,50	5066
---	-------	------

BOXEN-BOX

Zur Montage z.B. an der Pferdebox, zum Ablegen Ihrer Bürsten, Mähnen,
Hufsprays ..., extra stabiler Kunststoff mit abgerundeten Kanten
Abmessungen: ca. 410 B x 160 H x 190 T mm, Farben: schwarz, grün, rot

Boxen-Box
ca. 410 B x 160 H x 190 T mm

8	17,90	5910
---	-------	------



BOXENSCHRANK SPINNI

Putzbox zur Montage an der Boxenfront

Abmessungen: 700 B x 450 H x 202 T mm

In verzinkt oder pulverbeschichtet.

Beschichtung in tannengrün (RAL 6009) oder anthrazit (RAL 7016)

	Preis	Nr.
verzinkt	149,00	8582
pulverbeschichtet	179,00	8583

SADDLE-PAC

Unser Saddle-Pac ermöglicht Ihnen das leichte und sichere Ablegen und Tragen Ihres Sattels. In dem nur 2200 g schweren Saddle-Pac können Sie bequem kleine Utensilien verstauen. Der Clou ist das Tragen! Einfach durch den Saddle-Pac greifen, und schon haben Sie Sattel und das Zubehör bequem in der Hand. Der Saddle-Pac eignet sich auch ideal für den Transport Ihres Sattels im PKW. Farben rot, blau oder grün

Saddle-Pac	Preis	Nr.
390 L x 440 B x 440 H mm	44,90	5912





FORKEN, RECHEN & SCHAUFELN, BOLLENGABELN, STREUGABELN UND BESEN

Spezialforke feuerverzinkt
für Späne, mit Stiel, 290 L x 415 B mm
für Späne, ohne Stiel

	Preis	Nr.
1	27,90	5061
	22,90	5063

Leichtmetallschaufel ohne Stiel
aus Aluminium, 450 L x 385 B mm

2	18,50	7651
---	-------	------

Schaufelstiel gebogen

3	8,90	7645
---	------	------

Kunststoffschaufel
mit Holzstiel, 600 L x 365 B mm

4	39,90	7617
---	-------	------

**Bollengabel, Metall ohne Stiel
mit Federtülle, 20 Zinken,
275 L x 380 B mm (Stiel s. Art. 7644)**

5	27,90	7607
---	-------	------

Streugabeln
mit 3 Zinken und Stiel, 275 L x 200 B mm
mit 4 Zinken und Stiel, 335 L x 225 B mm

	Preis	Nr.
6	49,90	7621
7	45,90	7623

mit 6 Zinken und Federtülle, mit Stiel
380 L x 330 B mm

8	59,90	7632
---	-------	------

mit 6 Zinken und Federtülle, ohne Stiel

9	49,90	7631
---	-------	------

Hofbesen (komplett)
mit Metallstiel 1500 mm lang, 400 mm breit,
Kunststoffborsten

10	15,80	7604
----	-------	------

Ersatzbesen grün 400 mm breit

9,60	7603
------	------

Reisstrohbesen (komplett) mit Stiel

11	10,30	7633
----	-------	------

Großraumbesen 800 mm breit

mit geschraubtem Stielhalter,
rote Elastonborsten

12	22,70	7601
----	-------	------

Besenstiel 28/30 mm Ø x 1500 mm lang

13	6,40	7644
----	------	------



Growi® PROFI-SPÄNEGABEL

Stall ausmisten – schnell und effektiv! Die extra leichte Gabel wird aus einem hochwertigen ABS-Polycarbonat gefertigt, ohne Zusatz von Recyclingmaterial. Der eloxierte Aluminiumstiel hat einen D-Griff zur ergonomischen Haltung und idealen Führung in der Hand. Die Gabeln haben eine Gesamtlänge von 1325 mm und sind in zwei Ausführungen, mit normalem und erhöhtem Seitenteil erhältlich. Breite der Gabeln ca. 400 mm.

	Preis	Nr.
Growi® Profi-Spänegabel, ohne Alustiel	1 11,90	7674
Growi® Profi-Spänegabel, inkl. Alustiel	1 20,60	7676
Growi® Profi-Spänegabel, seitliche Erhöhung 290 mm hoch, ohne Alustiel	2 19,90	7675
Growi® Profi-Spänegabel, seitliche Erhöhung 290 mm hoch, inkl. Alustiel	2 28,80	7677
Growi® Profi-Spänegabel, Alustiel einzeln	12,50	7678

Growi® SCHWEDENGABEL

Schwedengabel aus extrem stabilem Kunststoff mit extra gewinkelten Zinken für die leichte Aufnahme von Spänen und Dung. Breite der Gabeln ca. 400 mm, mit 18 Zinken. Farben: grau, grün, blau und lila. Der Aluminiumstiel mit Kunststoffgriff ist ca. 1150 mm lang, ca. 26 mm Ø, und inkl. Schrauben

Growi® Schwedengabel, ohne Stiel	3 10,70	7655
Stiel für Growi® Schwedengabel	4 8,50	7656

GERÄTEHALTER

Growi® Profi-Gerätehalter, feuerverzinkt, passend für ca. 5 Geräte, durch den seitlichen Auslass können Geräte bequem entnommen werden!

Gerätehalter - feuerverzinkt	5 19,90	7620
------------------------------	---------	------



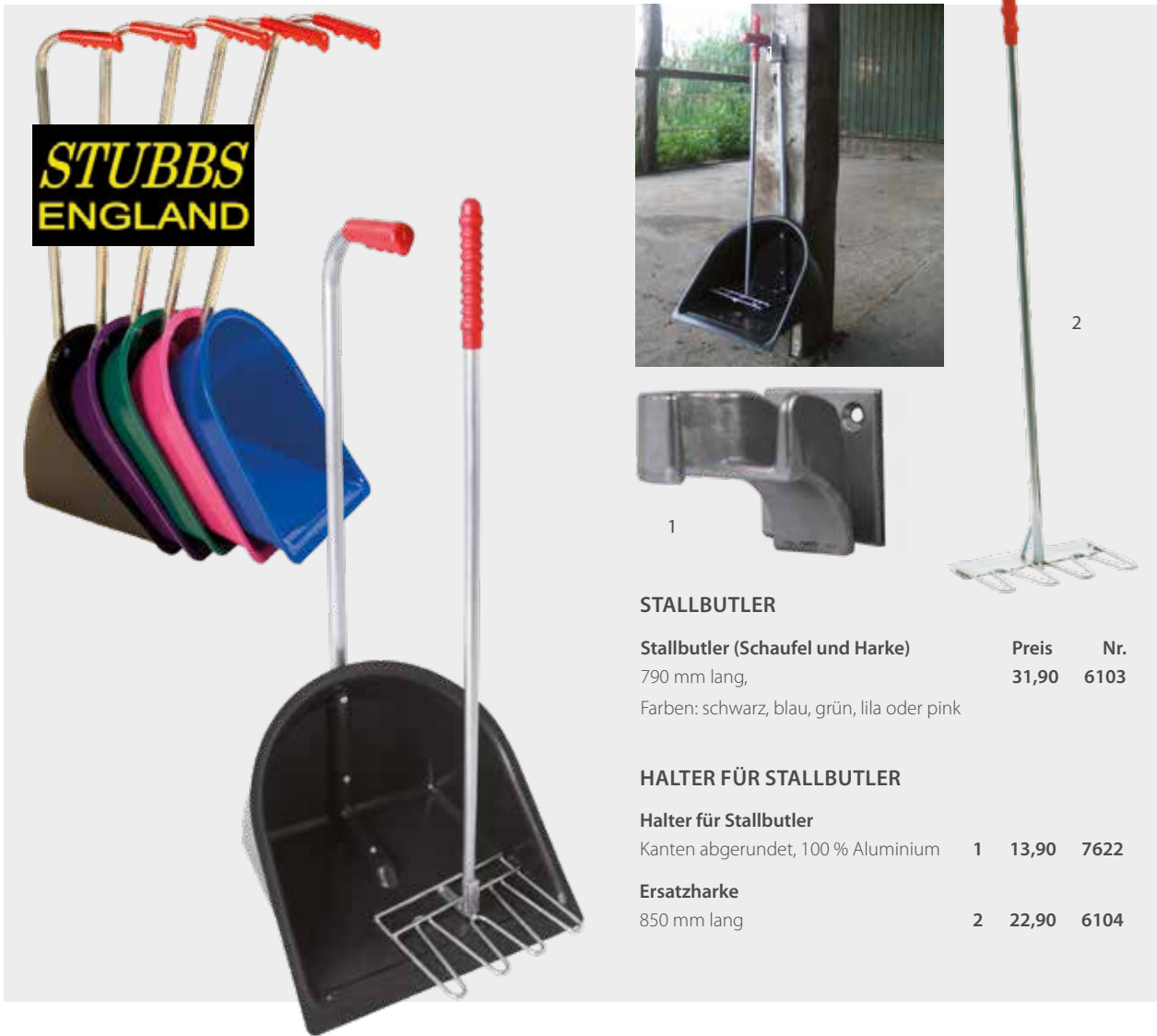

**STUBBS
ENGLAND**

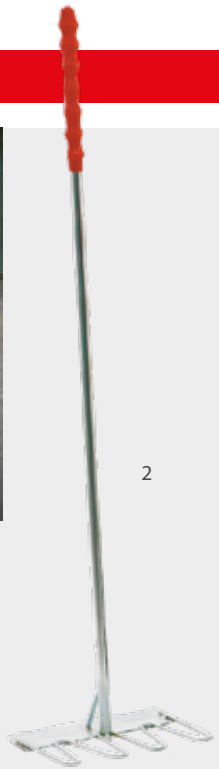

STALLBUTLER

Stallbutler (Schaufel und Harke)
790 mm lang,
Farben: schwarz, blau, grün, lila oder pink

Preis	Nr.
31,90	6103

HALTER FÜR STALLBUTLER

Halter für Stallbutler
Kanten abgerundet, 100 % Aluminium

1	13,90	7622
---	-------	------

Ersatzharke
850 mm lang

2	22,90	6104
---	-------	------

BIG STALLBUTLER

Bei diesem Stallbutler ist der Name Programm. Der besonders große Stallbutler ist für das einfache Entmisten vom Reitboden und Einstreu gemacht! Mit diesem extra großen Stallbutler sparen Sie kostspieliges Einstreu - und Reitbodenmaterial ein, das bisher auf dem Misthaufen gelandet ist. Ideal auch für das Reinigen der Paddocks. Durch die neuartige Konzeption der Schaufel und der dazugehörigen Harke ist das Arbeiten deutlich einfacher und schneller als mit herkömmlichen Mistboys. Bei der Entwicklung der Harke ist besonderer Wert daraufgelegt worden, dass diese nur den Mist entfernt und das Einstreumaterial und den Reithallenboden schont! Testen Sie den Growi® BIG-Stallbutler, Sie werden begeistert sein. Der BIG-Stallbutler lässt sich einfach durch 4 Schrauben montieren.

Growi® BIG-Stallbutler
Farbe: schwarz oder hellgrün

Preis	Nr.
40,90	6049





**RIESEN
AUSWAHL!
ab 239,- €**

**UNSERE RIESEN
AUSWAHL AN
SCHERMASCHINEN
ONLINE KAUFEN:**
Unter www.stallhandel.de
finden Sie unser komplettes
Sortiment an Schermaschinen,
Schermessern und Zubehör.

AUF ALLE FELLE DIE BESTE QUALITÄT!

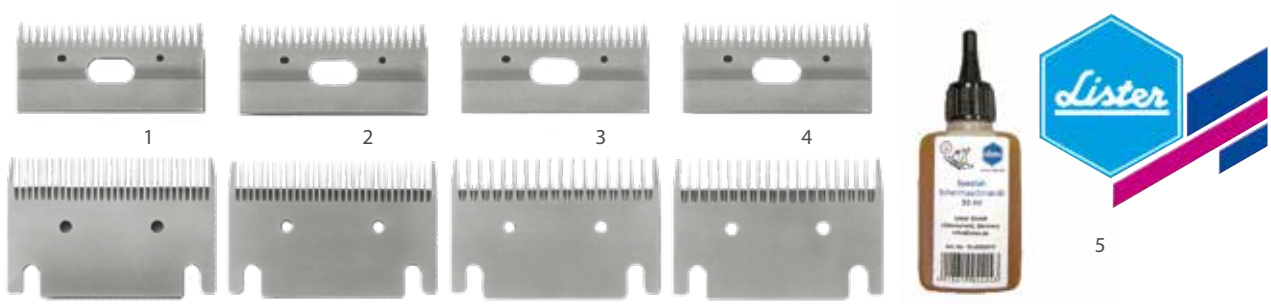

SCHERMESSER

	Preis	Nr.
Messersatz Schermesser 102 für die Pferdeschur, Obermesser: 23 Zähne Untermesser: 31 Zähne Schnitthöhe: ca. 3 mm	1 62,70	6727
Messersatz Schermesser 122 für die „hautnahe“ Pferdeschur/Euterschur, Obermesser: 23 Zähne, Untermesser: 31 Zähne, Schnitthöhe: ca. 1 mm	2 78,70	6729
Messersatz Schermesser 106 für die Pferdeschur, Obermesser: 23 Zähne, Untermesser: 21 Zähne, Schnitthöhe: ca. 3 mm	3 62,70	6757
Messersatz Schermesser 107 f. Rinder in Laufstallhaltung/Pferde in Robusttierhaltung, Oberm.: 23 Zähne, Unterm.: 18 Zähne, Schnitth.: ca. 3 mm	4 62,70	6753
Schermaschinenöl, 50 ml	5 4,50	6758
Schermaschinenöl, 500 ml	6 14,90	6759



RUBBER-ROPE, ANBINDEGURT & ANBINDEKETTEN



Rubber-Rope

Diese Anbinde werden aus hochwertigem Gummi in Westeuropa produziert. Ideal zum Anbinden der Pferde im Anhänger und beim Satteln und Waschen der Pferde. Mit zwei Metallringen zur Befestigung von z.B. Karabinerhaken.

	Preis	Nr.
350 mm lang	1 46,90	6096
530 mm lang	49,90	6097
800 mm lang	54,50	6098

Anbindegurt (Länge einstellbar)

Gurt aus Nylon mit Karabiner- und Panikhaken, 700 mm lang, grün, blau oder schwarz

2 11,95 6081

Anbindeketten

Anbindeketten aus deutscher Konfektionierung, in besonders stabiler Qualität. Mit Plastiküberzug, Karabinerhaken und Panikhaken.

500 mm lang	11,60	6084
700 mm lang	12,60	6082
900 mm lang	13,90	6064
1400 mm lang	15,60	6080





Karabinerhaken

mit Schraube, 60 x 6 mm
mit Schraube, 80 x 8 mm
mit Schraube, 100 x 10 mm
verzinkt, 60 x 6 mm
verzinkt, 80 x 8 mm
verzinkt, 100 x 10 mm
verzinkt, 120 x 10 mm
mit Platte, 50 x 50 mm

1	1,90	7001
2	2,40	7002
3	2,90	7003
4	1,30	7005
5	1,60	7006
6	1,90	7007
7	2,50	7008
8	6,40	6906

			Notglied		Preis	Nr.
1	2	3	6 mm	1	0,40	6950
			7 mm	2	0,50	6951
			8 mm	3	0,60	6952
			mit Schraube, 6 mm	4	1,20	6953
4	5	6	mit Schraube, 8 mm	5	1,50	6954
			mit Schraube, 10 mm	6	2,30	6955

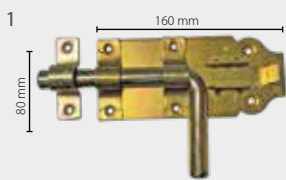
	BARRENRINGE & PANIKHAKEN			Preis	Nr.
1			Barrenring	1	6,60
	2	3	mit eckiger Scheibe, Gewinde M10, ca. 250 mm lang	2	9,90
			extra großer Platte verzinkt, Befestigung an der Wand	3	3,95
			großer Ring, verzinkt, mit Holzgewinde	4	3,95
			großer Ring, verzinkt, Metallgewinde 90 mm L u. Mutter	5	4,40
			Anbindehaken mit Platte	6	8,70
			Panikhaken	7	4,50
			95 mm	8	4,90
			120 mm, mit drehbarem Flansch		

		RIEGEL		Preis	Nr.
1	2	Grendelriegel	1	8,10	8526
		Sicherheitsriegel	2	6,90	7320
		verzinkt, mit Überwurfsicherung			

	Fenster- und Türmagnet	Preis	Nr.
	Durch den gummiüberzogenen Magneten ist eine verschleißfreie Lebensdauer gewährleistet. Einfach anschrauben und fertig.	45,90	1236
	65 mm Ø, Höhe 70 mm		



	BOXEN- & STALLTAFELN		Preis	Nr.
1	Boxenschilder „Neutral“	aus hochwertigem Kunststoff gefertigt, einfache Montage, lieferbar in schwarz, weiß oder grün	1	7,00
		300 B x 200 L mm		5099
	Wechselrahmen für Boxenschilder	Lieferung ohne Stalltafel, 310 B x 210 L mm	2	11,90
		Boxenschild „Name“ weiß	3	5,95
	Stalltafel aus Kunststoff	Futterplan, 250 B x 200 L mm	4	3,95
				5969
	Boxenschild	Wechselrahmen, verzinkt	5	6,95
		Growi® Boxenschild, weiß, 160 H x 210 B x 2 T mm	6	2,95
				5088
				5087



ANBINDEPFOSTEN

U-BÜGEL

Rundrohrkonstruktion mit Bodenplatten zum Aufdübeln, z.B. als Anbindebügel auf Waschplätzen oder in der Solarium-Box, feuerverzinkt, pro Stück, Bodenplatte ca. 120 x 120 mm. Abmessung ca. 1500 L x 1100 H mm

Growi®-U-Bügel

ca. 1500 L x 1100 H mm, pro Stück

Growi®-U-Bügel

Extra stabile Konstruktion aus Rundrohr Ø102 mm. Bodenplatten zum Aufdübeln ca. 200 x 200 mm. Abmessung ca. 1300 mm H x 2000 mm L, pro Stück

	Preis	Nr.
1	135,00	5997

2	219,00	5948
---	--------	------

Growi®-Anbindepfosten inkl. Bügel

stabile Stahlkonstruktion aus Rundrohr 102 mm, feuerverzinkt. Höhe Pfosten 1700 mm. Höhe des Bügels: 1100 mm, Breite 1500 mm, Bodenplatten zum Aufdübeln, pro Stück

	Preis	Nr.
3	279,00	5983

Growi®-Anbindepfosten

mit Holzfüllung, inkl. Bügel

stabile Stahlkonstruktion aus Rundrohr 102 mm, feuerverzinkt. Höhe Pfosten 1700 mm. Höhe des Bügels: 1100 mm, Breite 1500 mm, Bodenplatten zum Aufdübeln, pro Stück

	Preis	Nr.
4	399,00	5984

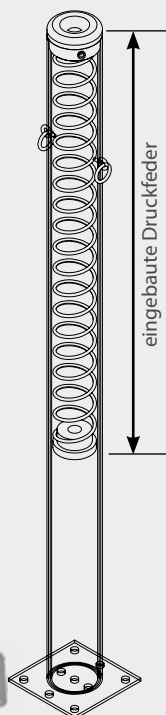

ANBINDEPFOSTEN

Growi®-Anbindepfosten aus Rundrohr

102 mm mit Bodenplatte, 1300 mm lang
102 mm mit Bodenplatte, 1700 mm lang

	Preis	Nr.
5	99,00	5981
6	115,00	5982

Sicherheitsanbindepfosten, 1500 mm lang

Der Pfosten hat eine eingebaute Druckfeder, die den Anbindestrick entsprechend verlängert oder verkürzt, wodurch sich Panikreaktionen bei angebundenen Pferden verringern, da diese nicht „starr“ angebunden sind. Feuerverzinkte Ausführung, Größe Bodenplatte zum Dübeln: 172 x 172 mm

7	309,00	5923
---	--------	------



PFERDEABSPRITZDUSCHE VARIABLEL

Schwenkbar, 1200 – 2300 mm in der Länge ausziehbar, komplett mit 1/2"-Anschlüssen und spezieller Duschbrause für Pferde. Die Duschbrause können Sie von Sprühen bis Punktstrahl im Einhandbetrieb verstellen. Der mitgelieferte 7 m lange Wasserschlauch hat eine sehr gute Gummi-Qualität und ist dadurch extrem robust und langlebig. Alle Metallteile sind komplett feuerverzinkt und somit optimal gegen Korrosion geschützt. Die Lieferung erfolgt mit Handbrause, Schrauben und Dübeln zur Wandbefestigung.

Pferdeabspritzdusche Variabel	Preis	Nr.
schwenkbar, 1200 – 2300 mm	124,50	5958

Quadratrohrpfosten

zum Einbetonieren, zum Einhängen der Pferdedusche. Abmessung: 80 x 80 x 3500 mm

169,00	5949
--------	------



HANDBRAUSE GILMOUR

Diese Brause bedienen Sie mit einer Hand! Durch festes oder nur leichtes Drücken des Handhebels regulieren Sie die Brause von leichtem bis starkem Wasserstrahl. Dieses ist besonders wichtig und angenehm, wenn Sie gleichzeitig putzen oder aber das Pferd festhalten möchten.

Handbrause	Preis	Nr.
	17,90	6772



QR-Code zum
Informations-Video
auf YouTube



SOLARIUM Q-LINE MERCURR

Ein Pferdesolarium ist ein wichtiger Faktor zur Gesunderhaltung und Erhöhung der Leistungskraft ihres Pferdes. Bei regelmäßiger Anwendung zeigen sich Steigerungen der Leistung und der Fruchtbarkeit. So wie der regelmäßige Schlaf zur Regeneration der Kräfte nötig ist, muss auch zur Anregung des Kreislaufes, zur Verbesserung des Blutbildes und zur Aktivierung der Stoffwechselfvorgänge regelmäßig besonnt werden. Damit bleibt das Tier gesund, vital und widerstandsfähig. Besonders hilfreich sind Pferdesolarien jedoch in der nassen und kalten Jahreszeit, um die Muskulatur zu lockern und verschwitzte Pferde vor Krankheiten zu schützen. Das MeRCuRR Solarium wird aus schlagfestem, hitzebeständigem Kunststoff hergestellt und ist im vorderen Bereich an die Form des Pferdehalses angepasst.

Durch die kompakte Bauweise ist das Solarium ideal für den Putz- oder Waschplatz sowie für Bereiche, in welchen wenig Raum zur Verfügung steht. Die Kombination von IR-Lampen und Ventilatoren sorgt für eine angenehme Wärmedecke über Ihrem Pferd.

Technische Daten:

Leistung: 3300 Watt; Anschluss: 230 Volt; Lampen: 22 x 150 W, Lampenfassung: Aluminium, Porzellan;

Ventilatoren/Föhn: 4 x 90 m³; Material: hitzebeständiger Kunststoff; Gewicht: ca. 30 kg;

Lieferumfang: Anschlusskabel mit eingebautem Schalter im Stecker, Ösen am Solarium, Kette mit Haken.

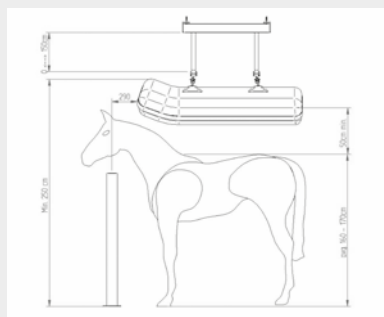

Solarium Q-Line MeRCuRR

1880 L x 1190 B x 520 H mm

Preis
3.499,00

Nr.
3781

ZUBEHÖR FÜR Q-LINE SOLARIEN

Steuerung mit Drehtimer

IR-Lampen 0-99 Minuten, Ein-/Ausschalter für Föhn,
10 m Kabel, 3 m Netzstecker

1.100,00

3787

Handlift, mit Kurbel,

inkl. Befestigungsmaterial, bis 50 kg

359,00

3788

Hebeeinheit elektr. rauf/runter

Hebehöhe, 1,5 m, bis 50 kg belastbar

1.595,00

3784

Münzgerät (Profilmünzen extra bestellen)

für 1 x 0,50 € oder 1 x 1,00 € oder 1 x Profilmünze

899,00

3789

Ersatz-Infrarotbirne

150 Watt

10,90

5357

250 Watt

12,90

5358



UNTERSUCHUNGSSTAND FÜR PFERDE

Zum Untersuchen und Wiegen von Pferden. Die Türen lassen sich vorne und hinten öffnen. Massive Stahlbauweise aus feuerverzinktem Rohr mit Platten zum Aufdübeln. Gesamtmaßung ca. 1050 B x 2090 L x 1300 H mm. Douglasienholz 38 mm.

Untersuchungsstand ca. 1050 B x 2090 L x 1300 H mm

Preis 2.379,00
Nr. 8710

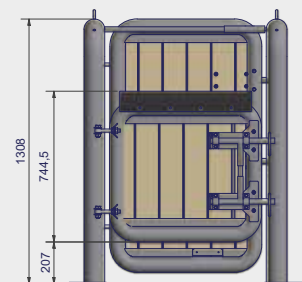
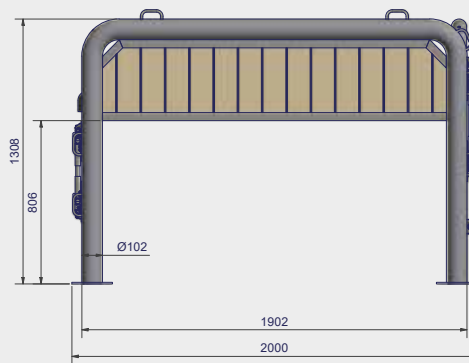
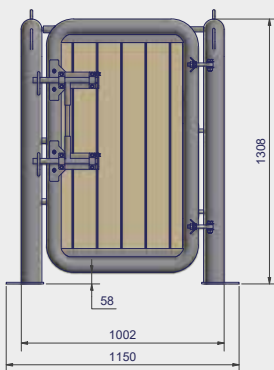

Abbildungen: Untersuchungsstand in Doppel-Bauweise



PERFEKTE LAMELLEN!

Raus oder rein? Mit unserer Pendeltürfolie kann jeder einfach in den Stall, ohne schwere Türen zu öffnen. Der Wind bleibt draußen, die Wärme drinnen.



QR-Code zum Montage-Video auf unserem YouTube-Kanal



SEITENVERSCHIEBBARES SYSTEM

Dieser seitenschiebbare Pendelstreifenvorhang wird in einer Alu-C-Schiene 30 x 30 mm mittels Laufwagen verschoben. Die Laufwagen haben kugelgelagerte Laufrollen aus Polyamid, sodass diese sehr leicht und ruhig laufen. Lieferung einschl. Schienenhalter und Endstopper. Preis einschl. Befestigungssystem, aber ohne Pendeltürfolie. Die Lieferung erfolgt als Bausatz zur einfachen Selbstmontage. An die Laufwagen wird unser Befestigungssystem angeschraubt. Einzelne Türstreifen können ausgehangen werden.

Seitenverschiebbares System in 3 Standardgrößen	Preis	Nr.
1500 mm Türbreite, für 7 Pendeltürstreifen Länge der C-Schiene 3000 mm, einschl. Verbinder einschl. 3 Laufwagen, 2 Endstopper und 4 Schienenhalter	169,00	9294
2000 mm Türbreite für 10 Pendeltürstreifen Länge der C-Schiene 4000 mm, mittig geteilt einschl. Verbinder einschl. 3 Laufwagen, 2 Endstopper und 5 Schienenhalter	219,00	9293
3000 mm Türbreite für 14 Pendeltürstreifen Länge der C-Schiene 6000 mm, mittig geteilt einschl. Verbinder einschl. 5 Laufwagen, 2 Endstopper und 6 Schienenhalter	269,00	9292



PENDELTÜRFOLIE

Growi® Pendeltürfolie

300 mm x 3 mm, 25 m Rolle
300 mm x 3 mm, pro lfdm.

Preis	Nr.
159,00	9348
6,70	9300

Aufpreis

Zuschnitt der Pendeltürstreifen, pro Streifen	2,00	9357
Montieren der Befestigungsstreifen, pro Streifen	3,50	9392



PENDELTÜRFOLIEN-SET

Growi® Pendeltürfolien-Set

1250 mm B bestehend aus:

1 x Befestigungssystem 1250 mm, Edelstahl
6 x Lamellen Pendeltürfolie 2250 mm lang (300 breit x 3 mm)
fix und fertig zugeschnitten und montiert, passend für
Paddock- und Boxentüren

Preis	Nr.
125,90	9319

BEFESTIGUNGSSYSTEM

Die Trägerschiene, in drei verschiedenen Breiten lieferbar, können Sie über der Tür oder im Durchgang „unter Sturz“ befestigen. Jeder Pendeltürstreifen wird mittels Schrauben zwischen zwei Metallblechen befestigt. Dieser Streifen lässt sich dann nach Belieben auf der Trägerschiene einhängen. Dabei können Sie selbst entscheiden, wie stark Sie die einzelnen Streifen überlappen lassen. Zum Reinigen können Sie die Streifen ohne Montageaufwand herausnehmen. Preis inkl. Befestigungsbleche!

Befestigungssystem verzinkt

1000 mm lang - inkl. 5 Paar Bleche
1250 mm lang - inkl. 6 Paar Bleche
1500 mm lang - inkl. 7 Paar Bleche

Preis	Nr.
30,60	9353
35,80	9351
41,10	9350

Befestigungssystem Edelstahl

1000 mm lang - inkl. 5 Paar Bleche
1250 mm lang - inkl. 6 Paar Bleche
1500 mm lang - inkl. 7 Paar Bleche

39,90	9295
47,80	9296
53,40	9297

Befestigungsbleche, zum Nachrüsten, pro Paar

verzinkt	3,30	9353-7
Edelstahl	4,30	9295-7

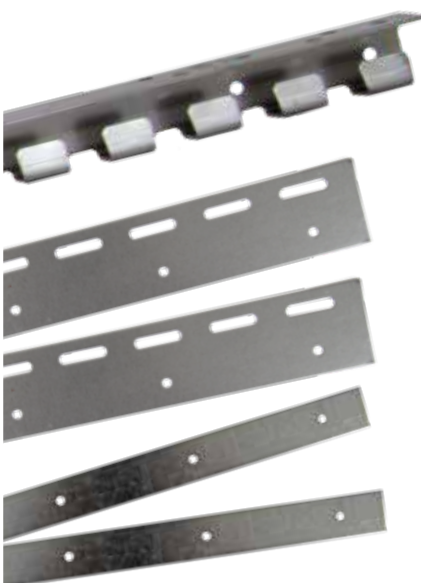



TRANSPORTGERÄTE

Transportkarren	200
Kinderkarren	206
Kunststoff-Compactkarren	206
Futterwagen	207
Ballenwagen	214
Großraumkulis	216
Räder und Rollen	224

Schon gewusst?

Alle Artikel erhalten Sie einfach per Mausklick
in unserem Online-Shop.

Besuchen Sie uns auf www.growi.de!



„Das Equipment von Growi ist für
uns im Alltag unverzichtbar!“

Markus Scharmann

Markus Scharmann ist Leiter des
Bundesstützpunkts und Pferdewirt-
schaftsmeister.



OPTIMALE HILFE FÜR SIE!

Unsere ergonomisch gestalteten Karren machen Ihnen die Arbeit leichter. Bringen Sie schwere Lasten ganz einfach da hin, wo Sie sie brauchen.

QR-Code zum
Produktfilm
auf unserem
YouTube-Kanal



UNIVERSALKULI II

Inhalt: ca. 300 l, Tragkraft: 500 kg, Gesamtlänge: ca. 1800 mm, Muldenlänge: ca. 1300 mm, Gesamtbreite: ca. 700 mm, Gesamthöhe: ca. 800 mm, Eigengewicht: ca. 38 kg, Räder 400/100 luftbereift

Growi® Universalkuli II	Preis	Nr.
pulverbeschichtet	399,00	10200
Aufpreis für pannensichere PU-Bereifung (Details S. 223)	39,90	31480

Ersatzteile

Mulde pulverbeschichtet, ungebohrt	195,00	10220
Rad 400/100 mm luftbereift	32,40	31050



UNIVERSALKULI III

Inhalt: ca. 450 l, Tragkraft: 500 kg, Gesamtlänge: ca. 2000 mm, Muldenlänge: ca. 1600 mm, Gesamtbreite: ca. 800 mm, Gesamthöhe: ca. 800 mm, Eigengewicht: ca. 46 kg, Räder 400/100 luftbereift

Growi® Universalkuli III	Preis	Nr.
pulverbeschichtet	445,00	10300
feuerverzinkt	565,00	10310
Aufpreis für pannensichere PU-Bereifung (Details S. 223)	39,90	31480

Ersatzteile

Mulde pulverbeschichtet, ungebohrt	239,00	10320
Mulde feuerverzinkt, ungebohrt	309,00	10330
Rad 400/100 mm luftbereift	32,40	31050



UNIVERSALKULI IV

Räder 400/100 luftbereift, Inhalt: ca. 470 l, Tragkraft: 500 kg, Gesamtlänge: ca. 2000 mm, Muldenlänge: ca. 1600 mm, Gesamtbreite: ca. 850 mm, Gesamthöhe: ca. 800 mm, Eigengewicht: ca. 46 kg

Growi® Universalkuli IV	Preis	Nr.
pulverbeschichtet	479,00	10400
Aufpreis für pannensichere PU-Bereifung (Details S. 223)	39,90	31480

Ersatzteile

Mulde pulverbeschichtet, ungebohrt	239,00	10420
Rad 400/100 mm luftbereift	32,40	31050

PU-REIFEN SIND DIE ALTERNATIVE ZUR LUFTBEREIFUNG – NIE MEHR PUMPEN!
Siehe Seite 223

TRANSPORTKARREN



KIPPKULI

Mit Teleskop-Stoßdämpfer für einen ruhigen und mühelosen Kippvorgang. Räder 400/100 luftbereift, Inhalt: ca. 450 l, Tragkraft: 500 kg, Gesamtlänge: ca. 2000 mm, Muldenlänge: ca. 1600 mm, Gesamtbreite: ca. 800 mm, Gesamthöhe: ca. 800 mm, Eigengewicht: ca. 50 kg.

Growi® Kippkuli	Preis	Nr.
pulverbeschichtet	549,00	10600
feuerverzinkt	659,00	10610
Aufpreis für pannensichere PU-Bereifung (Details S. 223)	39,90	31480
Ersatzteile		
Mulde pulverbeschichtet, ungebohrt	279,00	10620
Mulde feuerverzinkt, ungebohrt	339,00	10630
Gasdruckstoßdämpfer	24,60	902
Rad 400/100 mm luftbereift	32,40	31050



ALUSTAR

Superleichte Karre mit Aluminium-Mulde und feuerverzinktem Fahrgestell. Räder 400/100 luftbereift, Inhalt: ca. 450 l, Tragkraft: 500 kg, Gesamtlänge: ca. 2000 mm, Muldenlänge: ca. 1600 mm, Gesamtbreite: ca. 800 mm, Gesamthöhe: ca. 800 mm, Eigengewicht: ca. 26 kg.

Growi® Alustar	Preis	Nr.
Aluminium-Mulde, ungebohrt	629,00	10910
Aufpreis für pannensichere PU-Bereifung (Details S. 223)	39,90	31480
Ersatzteile		
Aluminium-Mulde, ungebohrt	369,00	10911
Rad 400/100 mm luftbereift	32,40	31050



ALUSTAR KIPPKULI

Superleichte Karre mit Aluminium-Mulde und feuerverzinktem Fahrgestell zum Kippen. Räder 400/100 luftbereift, mit Teleskop-Stoßdämpfer. Inhalt: ca. 450 l, Tragkraft: 500 kg, Gesamtlänge: ca. 2000 mm, Muldenlänge: ca. 1600 mm, Gesamtbreite: ca. 800 mm, Gesamthöhe: ca. 800 mm, Eigengewicht: ca. 30 kg.

Growi® Alustar Kippkuli	Preis	Nr.
Aluminium-Mulde, ungebohrt	689,00	10920
Aufpreis für pannensichere PU-Bereifung (Details S. 223)	39,90	31480
Ersatzteile		
Aluminium-Mulde, ungebohrt	389,00	10930
Gasdruckstoßdämpfer für Alu-Kippkuli	24,60	903
Rad 400/100 mm luftbereift	32,40	31050



KARRENAUFSATZ

Zum nachträglichen Aufrüsten Ihrer Mistkarre. Durch die erhöhten Seitenteile können größere Mengen befördert werden. Das spart Wege, Zeit und Geld! Die zwei Aluminium-Aufsatzelemente sind ca. 300 mm hoch. Sie werden mittels Schrauben an der Außenwand der Karren befestigt. Die Lieferung erfolgt komplett mit Schrauben.

Die Karre muss vom Kunden vor Ort gebohrt werden, um den Aufsatz zu montieren.

Growi® Karrenaufsatz	Preis	Nr.
Aluminium, 300 mm hoch	152,00	10800



SCHUBKARRE 140 L.

Luftbereift 400/100 mm. Extra starkwandige, verzinkte Blechmulde mit doppeltem Bodenblech für lange Haltbarkeit und Stabilität. Über den Kippbügel lässt sich diese Karre sehr gut entleeren. Gesamtlänge: ca. 1400 mm, Muldenlänge: ca. 1000 mm, Gesamtbreite: ca. 750 mm, Muldentiefe: ca. 350 mm, Eigengewicht: ca. 20 kg, Tragkraft: 250 kg, verzinktes Fahrgestell.

Growi® Schubkarre	Preis	Nr.
Inhalt ca. 140 l.	269,00	1570
Aufpreis für pannensichere PU-Bereifung (Details S. 223)	33,90	31490

Ersatzteile

Mulde verzinkt - 140 l, ungebohrt	115,00	1571
Rad 400/100 mm mit Achse 17 x 150 mm, M12	33,10	31071



GROSSMULDENKARRE 200 L.

Unsere Großmuldenkarren sind luftbereift 400/100 mm. Diese überaus strapazierfähigen Karren sind komplett im Vollbad feuerverzinkt. Dadurch wird eine Rostbildung vermieden.

Die Mulde und das Untergestell sind zusammengeschweißt, sodass die Mulde nicht ausreißen kann.

Gesamtlänge: ca. 1620 mm, Muldenlänge: ca. 1100 mm, Gesamtbreite: ca. 860 mm, Muldentiefe: ca. 350 mm

Growi® Großmuldenkarre 200 l.	Preis	Nr.
1-Rad-Achse komplett feuerverzinkt	439,00	1592
Eigengewicht: ca. 24 kg, Tragkraft: 250 kg.		
Aufpreis für pannensichere PU-Bereifung (Details S. 223)	33,90	31490

Ersatzteile

Mulde feuerverzinkt, 200 l, ungebohrt	199,00	1576
Rad 400/100 mm mit Achse 17 x 150 mm, M12	33,10	31071



Growi® Großmuldenkarre 200 l.	Preis	Nr.
2-Rad-Achse komplett feuerverzinkt	459,00	1591
Eigengewicht: ca. 26 kg, Tragkraft: 500 kg		
Aufpreis für pannensichere PU-Bereifung (Details S. 223)	39,90	31480

Höhe nur 600 mm, dadurch rücken-schonend zu beladen



GROSSMULDENKARRE 2-RÄDRIG, FLACHE BAUFORM

Die komplett feuerverzinkte Karre hat eine extra flache Bauform, dadurch ist sie sehr leicht und rücken-schonend zu beladen, optimal zum Abäppeln von Weide und Paddock, Gesamtlänge ca. 1620 mm, Muldenlänge ca. 1100 mm, Gesamtbreite ca. 860 mm, Muldentiefe ca. 350 mm, Eigengewicht ca. 26 kg, Tragkraft 500 kg. **Inhalt ca. 200 l.**

Großmuldenkarre 2-rädrig	Preis	Nr.
flache Bauform	469,00	1566
Aufpreis für pannensichere PU-Bereifung (Details S. 223)	39,90	31480



COMPACTKARRE 100 L.

Ideal zum Transportieren von kleinen Mengen oder in schmalen Gängen. Stabile Karre mit Rohrrahmengestell und Kippbügel zum mühelosen Auskippen der Karre. Rad luftbereift 400/100 mm, mit KS-Felge und Gleitlager. Inhalt: ca. 100 l., Gesamtlänge: ca. 1600 mm, Muldenlänge ca. 880 mm, Muldenbreite: ca. 570 mm, Eigengewicht: ca. 11 kg



Compactkarre 100 l	Preis	Nr.
Stahl-Mulde feuerverzinkt	1 99,00	1593
Kunststoff-Mulde	2 99,00	1594
Rad 400/100 mm	33,10	31074



COMPACTKARRE 100 L., KARTONVERPACKT

Die Growi® Compactkarre 100 l ist eine Schubkarre für Stall, Hof und Garten. Die kompakte und zugleich solide Bauweise zeichnet diese Karre aus. Sie verfügt über eine grüne Kunststoffmulde, Luftbereifung und ein pulverbeschichtetes Untergestell. Inhalt: ca. 100 Liter, Gesamtlänge: ca. 1400 mm, Muldenlänge: ca. 950 mm, Muldenbreite: ca. 580 mm, Eigengewicht: ca. 10 kg. Die Lieferung erfolgt verpackt im Karton, zur einfachen Selbstmontage. Der Preis für diese Karre ist besonders attraktiv, da sie per Paketdienst versendet werden kann (9,95 EUR Versandkosten).



Compactkarre 100 l	Preis	Nr.
Kunststoff-Mulde	85,90	15810



COMPACTKARRE 150 L.

Die Growi® Compactkarre 150 l ist eine ideale Schubkarre für Stall, Hof und Garten. Das feuerverzinkte Untergestell hat einen praktischen Kippbügel zur mühelosen Entleerung. Die Kunststoffmulde fasst ca. 150 Liter Inhalt und transportiert problemlos große Materialmengen. Die Karre wird komplett montiert geliefert. Gesamtlänge: ca. 1620 mm, Muldenlänge: ca. 1150 mm, Muldenbreite: ca. 670 mm, Höhe vorn: ca. 970 mm, Höhe Griffseite: ca. 740 mm



Compactkarre 150 l	Preis	Nr.
Kunststoff-Mulde	229,00	15790
Rad 400/100 mm mit Achse 17 x 150 mm, M12	33,10	31071

PU-REIFEN SIND DIE ALTERNATIVE ZUR LUFTBEREIFUNG – NIE MEHR PUMPEN!
Siehe Seite 223



COMPACTKARRE 300 L.

Growi® Compactkarre, kippar, mit schwarzer PE-Mulde, Untergestell feuerverzinkt, Arretierung der Kippmulde mit Senkrechtpanner und Handgriff. **Inhalt ca. 300 l.**, Gesamtlänge: ca. 1750 mm, Muldenlänge: ca. 1180 mm, Gesamtbreite: ca. 770 mm, Muldentiefe ca. 500 mm. Eigengewicht ca. 22 kg.

Growi® Compactkarre kippar

	Preis	Nr.
Inhalt ca. 300 l.	579,00	15720
Aufpreis für pannensichere PU-Bereifung (Details S. 223)	39,90	31480

Ersatzteile

Ersatzmulde zu Compactkarre 300 l, ungebohrt	179,00	1586-2
Rad 400/100 mm luftbereift	32,40	31050



COMPACTKARRE 350 L.

Growi® Compactkarre mit schwarzer PE-Mulde, Untergestell 2-rädrig, feuerverzinkt, **Inhalt: ca. 350 l.**, Gesamtlänge: ca. 1800 mm, Muldenlänge: ca. 1400 mm, Gesamtbreite: ca. 860 mm, Muldentiefe ca. 450 mm. Eigengewicht ca. 29 kg.

Auch als kippbare Compactkarre!



Growi® Compactkarre 350 l. kippar	619,00	15760
-----------------------------------	--------	-------



COMPACTKARRE 500 L.

Großvolumige Schubkarre mit robuster Kunststoffmulde (nicht vollständig kippbar!). Fahrgestell feuerverzinkt, mit Kippmechanismus durch Gasdruckstoßdämpfer,

Inhalt ca. 500 l., Gesamtlänge ca. 2000 mm, Muldenlänge ca. 1650 mm, Gesamtbreite ca. 900 mm, Gesamthöhe ca. 870 mm.

Growi® Compactkarre	Preis	Nr.
Inhalt ca. 500 l.	899,00	15740
Aufpreis für pannensichere PU-Bereifung (Details S. 223)	39,90	31480

Ersatzteile

Ersatzmulde zu Compactkarre 500 l., ungebohrt	349,00	1587-3
Rad 400/100 mm luftbereift	32,40	31050



Ideal für trockenes Heu und Stroh.

COMPACTKARRE JUNIOR

Unsere beliebte Growi®-Karre gibt es jetzt auch in Kindergröße! Perfekt geeignet für die Mithilfe im Garten, auf dem Hof oder das Aufräumen des Kinderzimmers - selbstverständlich in der bewährten Growi®-Qualität! Die Karre wird montiert geliefert. Empfohlen bis 1,50 m Körpergröße! Gesamtlänge: ca. 1070 mm, Muldenlänge: ca. 670 mm.
Farben: pink, schwarz, blau, rot, grün oder gelb.
 Diese Karre kann per Paketdienst geliefert werden.

Bei Bestellung bitte Farbe angeben!

Compactkarre Junior	Preis	Nr.
Inhalt ca. 40 l.	149,00	15780



**Unsere Karren gibt es auch farbig:
www.growi.de**

COMPACTKARRE 120 L

Growi® Compactkarre mit PE-Mulde und feuerverzinktem Untergestell.
Inhalt: ca. 120 l., Gesamtlänge: ca. 1500 mm, Muldenlänge: ca. 1020 mm, Gesamtbreite: ca. 770 mm, Muldentiefe ca. 400 mm.
 Eigengewicht ca. 17 kg.
Farben: orange, schwarz, grün oder blau.

Bei Bestellung bitte Farbe angeben!

Growi® Compactkarre	Preis	Nr.
Inhalt ca. 120 l	279,00	15700
Aufpreis für pannensichere PU-Bereifung (Details S. 223)	33,90	31490
Ersatzteile		
Ersatzmulde zu Compactkarre 120 l, ungebohrt	102,00	1588
Rad 400/100 mm mit Achse 17 x 150 mm, M12	33,10	31071



COMPACTKARRE 180 L.

Growi® Compactkarre mit PE-Mulde und feuerverzinktem Untergestell.
Farben: schwarz, grün, gelb oder orange.
Bei Bestellung bitte Farbe angeben!
Inhalt: ca. 180 l., Gesamtlänge: ca. 1600 mm, Muldenlänge: ca. 1150 mm, Gesamtbreite: ca. 870 mm, Muldentiefe ca. 600 mm.
 Eigengewicht ca. 18 kg.

Growi® Compactkarre	Preis	Nr.
Inhalt ca. 180 l.	319,00	15710
Aufpreis für pannensichere PU-Bereifung (Details S. 223)	33,90	31490
Ersatzteile		
Ersatzmulde zu Compactkarre 180 l, ungebohrt	145,00	1589
Rad 400/100 mm mit Achse 17 x 150 mm, M12	33,10	31071



**Unsere Karren gibt es auch farbig:
www.growi.de**

Growi® COMPACTKARRE 2-RÄDRIG

Inhalt ca. 180 l.	419,00	15750
Aufpreis für pannensichere PU-Bereifung (Details S. 223)	39,90	31480
Rad für 2-rädrige Karre 400/100 mm luftbereift	32,40	31050





QR-Code zum Produktfilm
auf unserem YouTube-Kanal

DIE LÖSUNG FÜR IHR FUTTER!

Sackweise wird im Stall Futter gebraucht. Mit unserem Futterwagen ist das fast schon ein Kinderspiel. Unser Motto: Schieben statt schleppen.

FUTTERWAGEN TYP 180 LL

Räder 400/100 mm luftbereift, Lenkrolle 230/65 mm luftbereift.
Inhalt: ca. 180 l, ca. 120 kg Schrot, Breite ca. 500 mm, Höhe ca. 750 mm,
Länge ca. 1000 mm, Eigengewicht ca. 29 kg.



Growi® Futterwagen Typ 180 LL	Preis	Nr.
Futterwagen	424,00	12050
mit Trennwand	472,00	12052
mit Deckel	616,00	12053
mit Mineralbehälter	472,00	12054
mit Trennwand und Deckel	663,00	12055
mit Trennwand und Mineralbehälter	519,00	12056
mit Trennwand, Deckel und Mineralbehälter	711,00	12057
mit Deckel und Mineralbehälter	663,00	12058
Aufpreis für pannensichere PU-Bereifung (Details S. 223)	63,00	31485

FUTTERWAGEN TYP 200 LL

Räder 400/100 mm luftbereift, Lenkrolle 230/65 mm luftbereift.
Inhalt: ca. 200 l, ca. 130 kg Schrot, Breite ca. 600 mm, Höhe ca. 750 mm,
Länge ca. 1000 mm, Eigengewicht ca. 30 kg.



Growi® Futterwagen Typ 200 LL	Preis	Nr.
Futterwagen	424,00	12040
mit Trennwand	472,00	12042
mit Deckel	616,00	12043
mit Mineralbehälter	472,00	12044
mit Trennwand und Deckel	663,00	12045
mit Trennwand und Mineralbehälter	519,00	12046
mit Trennwand, Deckel und Mineralbehälter	711,00	12047
mit Deckel und Mineralbehälter	663,00	12048
Aufpreis für pannensichere PU-Bereifung (Details S. 223)	63,00	31485



FUTTERWAGEN TYP 250 LL

Räder 400/100 mm luftbereift, Lenkrolle 230/65 mm luftbereift.
 Inhalt: ca. 250 l, ca. 160 kg Schrot, Breite ca. 600 mm, Höhe ca. 750 mm,
 Länge ca. 1250 mm, Eigengewicht ca. 40 kg

Growi® Futterwagen Typ 250 LL	Preis	Nr.
Futterwagen	439,00	12140
mit Trennwand	487,00	12142
mit Deckel	631,00	12143
mit Mineralbehälter	487,00	12144
mit Trennwand und Deckel	678,00	12145
mit Trennwand und Mineralbehälter	534,00	12146
mit Trennwand, Deckel und Mineralbehälter	726,00	12147
mit Deckel und Mineralbehälter	678,00	12148
Aufpreis für pannensichere PU-Bereifung (Details S. 223)	63,00	31485



FUTTERWAGEN TYP 400 LL

Räder 400/100 mm luftbereift, Lenkrolle 230/65 mm luftbereift.
 Inhalt: ca. 400 l, ca. 270 kg Schrot, Breite ca. 700 mm, Höhe ca. 820 mm,
 Länge ca. 1250 mm, Eigengewicht ca. 45 kg

Growi® Futterwagen Typ 400 LL	Preis	Nr.
Futterwagen	489,00	12540
mit Trennwand	536,00	12542
mit Deckel	680,00	12543
mit Mineralbehälter	536,00	12544
mit Trennwand und Deckel	728,00	12545
mit Trennwand und Mineralbehälter	584,00	12546
mit Trennwand, Deckel und Mineralbehälter	775,00	12547
mit Deckel und Mineralbehälter	728,00	12548
Aufpreis für pannensichere PU-Bereifung (Details S. 223)	63,00	31485



FUTTERWAGEN TYP 600 LS

Räder 400/100 mm luftbereift, Lenkrolle 260/85 mm luftbereift.
 Inhalt: ca. 600 l, ca. 390 kg Schrot, Breite ca. 800 mm, Höhe ca. 850 mm,
 Länge ca. 1500 mm, Eigengewicht ca. 55 kg.

Growi® Futterwagen Typ 600 LS	Preis	Nr.
Futterwagen	639,00	12860
mit Trennwand	686,00	12862
mit Deckel	831,00	12863
mit Mineralbehälter	686,00	12864
mit Trennwand und Deckel	878,00	12865
mit Trennwand und Mineralbehälter	734,00	12866
mit Trennwand, Deckel und Mineralbehälter	925,00	12867
mit Deckel und Mineralbehälter	878,00	12868
mit 2 Trennwänden, Deckel u. Mineralbehälter	973,00	12861
Aufpreis für pannensichere PU-Bereifung (Details S. 223)	63,00	31485



ZUSATZAUSRÜSTUNG

Zusatzausrüstung

Trennwand quer einschraubbar, verzinkt mit Schrauben

Preis	Nr.
47,40	13000

Deckel in der Mitte geteilt und nach beiden Seiten voll aufklappbar.
Mit 2 Handgriffen und Bohrung für Vorhangschloss.

191,60	13120
--------	-------

Mineralbehälter zur Montage an die Außen- oder Innenwand des Futterwagens mit 2 Fächern, verzinkt, Abmessungen: ca 400 L x 200 B x 200 H mm

64,90	13140
-------	-------

Für alle Growi® Futterwagen lieferbar!



FUTTERWAGEN FEUERVERZINKT

Growi® Futterwagen feuerverzinkte Varianten

	Preis	Nr.
200 LL	511,00	12049
250 LL	522,00	12149
400 LL	588,00	12549
600 LS	698,00	12869

Zusatzausrüstung, passend für alle Futterwagen

Trennwand, verzinkt	47,40	13000
---------------------	-------	-------

Deckel, verzinkt	199,00	13110
------------------	--------	-------

Mineralbehälter, verzinkt	64,90	13140
---------------------------	-------	-------

Aufpreis für pannensichere PU-Bereifung (Details S. 223)	63,00	31485
---	-------	-------

Abmessungen wie Seite 207 – 209

PU-REIFEN SIND DIE ALTERNATIVE ZUR LUFTBEREIFUNG – NIE MEHR PUMPEN!

Growi® PU-Räder finden Sie auf Seite 223



FUTTERWAGEN



Abb. mit Trennwand und Deckel

FUTTERWAGEN POLY

Strapazierfähiger Futterwagen aus Kunststoff, Luftbereifung 400/100 mm, Lenkrolle aus Vollgummi. Inhalt: ca. 350 l. Gesamtabmessung: ca. 1200 L x 630 B x 780 H mm

Futterwagen Poly	Preis	Nr.
Futterwagen	449,00	1611
Deckel	112,30	1612
Trennwand	41,10	1613



TRANSPORTWAGEN

Mit extra großem 2" Kugelhahn, Rad: 400/100 mm, Lenkrolle: 260/85 mm. Inhalt: ca. 600 l., Breite: ca. 800 mm, Höhe: ca. 850 mm, Länge: ca. 1500 mm, Eigengewicht: ca. 55 kg.

Growi® Transportwagen	Preis	Nr.
Transportwagen feuerverzinkt	799,00	12910



MULDENSCHAUFEL 70 V

Für den Transport von losen und am Boden gelagerten Schüttgütern. Die Muldenschaukel wird einfach durch das Einfahren in das Schüttgut beladen. Die doppelt gelegte Blechwannenkannte spricht für Stabilität und Haltbarkeit. Auch ideal zum Schneeschieben geeignet. Die komplette Muldenschaukel ist pulverbeschichtet, Breite ca. 800 mm, Muldenbreite ca. 650 mm, Muldenhöhe am Griff ca. 600 mm, Räder 200/50 mm Vollgummi.

Growi® Muldenschaukel 70 V	Preis	Nr.
pulverbeschichtet	269,00	13800

GABELHUBWAGEN

Ausgereifte, moderne Konstruktion in kompakter Bauform. Der Quick-Lifter sorgt dafür, dass bereits mit 2 Hüben der Hubwagen mit Palette fahrbereit ist. Robuste Hydraulik, verwindungsfreie Schalenbauweise, verstärkte Deichsel, Lenkradius 210°, Eigengewicht ca. 75 kg, Tragkraft ca. 2500 kg, Gabellänge ca. 1150 mm, Räder aus Polyurethan.

Gabelhubwagen	Preis	Nr.
Gabellänge 1150 mm	459,00	1638

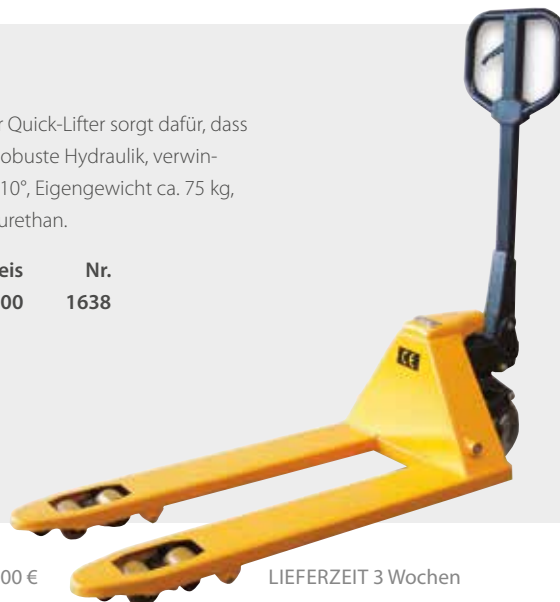

Growi® EIMERWAGEN

Der Growi® Eimerwagen bietet Ihnen die Möglichkeit, die Fütterung Ihrer Pferde im Voraus vorzubereiten, sodass die individuellen Futtermengen auf der Stallgasse rasch zugeteilt werden können. Er bietet Platz für 12 Eimer, die leicht und sicher transportiert werden können. Das Dach bietet Schutz vor Witterungseinflüssen und ermöglicht einen trockenen Transport über den Hof.

Ausführung: Robuster Ganzstahlaufbau aus Quadratrohr, feuerverzinkt, 2 Lenkrollen/ 2 Bockrollen: 230/65 mm

Eimerwagen

Länge 1400 mm x Breite 750 mm x Höhe 1267 mm
ohne Eimer

Preis	Nr.
999,00	1610

Growi®-Eimer, 12 Liter

ein nahezu unverwüstlicher Eimer für den täglichen Gebrauch im Stall und Garten. 12 l Inhalt, lebensmittelecht, 300 mm Ø, 250 H mm. (s. Seite 156)

4,95	6299
------	------



KISTENKARRE UND SACKKARRE

Pulverbeschichteter, dickwandiger Stahlrohrrahmen für Sicherheit und Stabilität, ca. 300 kg Tragkraft, großflächige Schaufel aus massivem Stahlblech (4,5 mm stark), Höhe: ca. 1200 mm, Breite ca. 530 mm, Gewicht: ca. 15 kg..

Kistenkarre mit Luftrad

luftbereift, Schaufelgröße ca. 300 x 240 mm

Preis	Nr.
69,00	15420

Ersatzrad

Luftrad, 260 x 85 mm

25,60	31030
-------	-------





Abbildung mit Frontbügel

TRANSPORTWAGEN QUADER PROFI

Der Quader-Profi – Transportwagen ist die Weiterentwicklung unseres Hindernistransportwagens und des Quader-Jumbos, damit Sie noch besser und effektiver arbeiten können. Die zwangsgelenkte Hinterachse sorgt für einen kleinen Wenderadius. Serienmäßig mit einem Heckbügel und verstärkter Stahlplatte am Fahrgestell zum zusätzlichen Anbau eines Kugel-Kupplungskopfes. Deichselgriff für leichtes Rangieren, kippsicher durch Lenkeinschlagsbegrenzung, einstellbare Bremse, wasserfest verleimte Fahrzeugbauplatte. Abmessung ca. 1250 x 2500 mm Ladefläche, Ladehöhe ca. 500 mm, Traglast ca. 1000 kg.

	Preis	Nr.
Quader-Profi – Transportwagen	1.749,00	15380
Aufpreis für breite Bereifung, pro Wagen	149,00	31475
Kugelkupplung EM 80800/75 kg Aufnahme Vierkantrrohr 50 mm	29,50	3337
Front- oder Heckbügel für Transportwagen 1185 mm B x 800 mm H, pro Stück	65,00	15390
Transportgestell (Details Seite 321) zur Montage auf Handpritschenwagen	469,00	1635
Luft-Rad 400/100 6 PR	59,60	31054



Kugelkopf zum Anschrauben Preis 59,00 Nr. 3338



Wagen links: mit Breitbereifung, Kugelkopf und Kugelkupplung, Wagen rechts: mit Kugelkopf und Transportgestell in Sonderbauweise



HANDPRITSCHENWAGEN MIT PLATTFORM

Aus Profilstahl geschweißt, feuerverzinkt, 4 Eckhülsen. Drehschemel-Lenkung mit Kugelkranz, Scherendachsel mit Zugöse und automatischer gedämpfter Rückstellung in Ruheposition. Ladefläche mit Siebdruckplatte aus wasserfestem Sperrholz. Industrie-Luftbereifung 400/100 mit 6 PR, Naben mit Rollenlager. Automatische Feststellbremse für die Vorderräder. Die Zugöse ist gegen eine Kugelkopfkupplung austauschbar.

Growi® Handpritschenwagen mit Plattform	Preis	Nr.
1250 mm B x 2500 mm L, Eigengewicht ca. 200 kg	1.499,00	15370
Front- oder Heckbügel für Transportwagen		
1185 mm B x 800 mm H, pro Stück	65,00	15390
Transportgestell (Details Seite 326)		
zur Montage auf Handpritschenwagen	469,00	1635
Kugelkupplung EM 80800/75 kg		
Aufnahme Vierkantrohr 50 mm	29,50	3337
Aufpreis für breite Bereifung, pro Wagen	149,00	31475
Luft-Rad 400/100 6 PR	59,60	31054



WELCHER REIFEN DARF ES SEIN?

Für Reitplatz und Wiese empfehlen wir die Breitbereifung, für Asphalt und Hof die bewährte Industrie-Luftbereifung.



EINE GUTE SACHE!

Sperrig und schwer können Sie jetzt ganz leicht transportieren: Mit unseren Wagen für Heu und Stroh machen Großballen nur noch kleine Mühe.



STROHKULI

Für ca. 15 Strohballen geeignet, Räder luftbereift 400/100 mm. Gesamtlänge: ca. 2500 mm, Ladeflächenlänge: ca. 1800 mm, Gesamtbreite: ca. 700 mm, Eigengewicht: ca. 20 kg.

Growi® Strohkuli
pulverbeschichtet

Preis	Nr.
399,00	15800

RUND-JUMBO

Äußerst stabile Rohrrahmenkonstruktion, speziell für die Anforderungen eines Rundballens entwickelt. Die Drehscheibe ist doppelt kugelgelagert. Sie können den Rund-Jumbo bis ca. 800 kg belasten. Das zeugt von einer soliden und qualitativen Fertigung. Durch seine kompakte Bauweise ist unser Rund-Jumbo besonders wendig, bequem und sicher zu beladen. Luftbereift 400/100 mm. Verstärkte Bereifung. Eigengewicht ca. 110 kg, Dreh-teller-Durchmesser: ca. 1270 mm, Gesamtlänge: ca. 1500 mm.

Growi® Rund-Jumbo

Preis	Nr.
1.100,00	1650

Ersatzteile

Luft-Rad 400/100 6 PR	59,60	31054
Luft-Lenkrolle 230/65 mit FS	62,20	31410
Aufpreis für breite Bereifung, pro Wagen	74,90	31470

QR-Code zum Produktfilm
auf unserem YouTube-Kanal



QUADER-JUMBO

Eine auf Quadergroßballen abgestimmte Konstruktion aus stabilem Rohrrahmen. Der Boden ist mit einer 12 mm starken wetterfesten Platte ausgelegt. Der Quader-Jumbo ist bis ca. 900 kg belastbar. Trotz seiner Gesamtlänge von 2500 mm und der Gesamtbreite von 1000/1400 mm ist der Quader-Jumbo durch die Anordnung der Lenkrollen äußerst wendig. Die Räder und Lenkrollen sind rollenkorbgelagert und somit leicht zu bewegen. Der Quaderballen wird durch 4 Zackenleisten auf dem Wagen festgehalten. Komplett feuerverzinkt, verstärkte Bereifung. Eigengewicht: ca. 100 kg, Gesamtlänge: ca. 2500 mm.

Growi® Quader-Jumbo	Preis	Nr.
ca. 1000 mm Gesamtbreite	1.089,00	1647
ca. 1400 mm Gesamtbreite	1.189,00	1648

Ersatzteile

Luft-Rad 400/100 6 PR	59,60	31054
Luft-Lenkrolle 260/85 mit FS	81,50	31440
Aufpreis für breite Bereifung, pro Wagen	74,90	31470

GITERRAHMEN FÜR QUADERJUMBOS

Der 3-seitige Gitterrahmen kann als Anbauteil für Quaderjumbos bestellt werden, auch das Nachrüsten von bereits vorhandenen Geräten ist möglich. Durch den Gitterrahmen wird loses Heu und Stroh besser auf dem Quaderjumbo gehalten. Ein Umherfliegen und Verlieren des geladenen Strohs beim Einstreuen wird minimiert. Die Seitenteile werden an den stirnseitigen Griffen verschraubt.

Aufpreis Gitterrahmen für Quaderjumbos	Preis	Nr.
1000 mm breit	678,80	1641
1400 mm breit	720,00	1643



KOMBI-JUMBO

Dieser Wagen ist die optimale Kombination für den Transport und die Verteilung von allen Großballen. Einerseits können Sie mit diesem Jumbo Quaderballen mühelos transportieren, andererseits auch Rundballen abrollen. Die stabile Rechteckrohr-Konstruktion ist komplett feuerverzinkt, belastbar bis 800 kg. Die Oberfläche besteht aus einer wetterfesten Multiplex-Platte. Die kreisförmige Platte für den Rundballen wird durch einen Kugeldrehkranz gelagert. Verstärkte Bereifung. Eigengewicht: ca. 190 kg, Gesamtlänge: ca. 2500 mm, Gesamtbreite: ca. 1400 mm.

Growi® Kombi-Jumbo	Preis	Nr.
	2.149,00	1649

Ersatzteile

Luft-Rad 400/100 6 PR	59,60	31054
Luft-Lenkrolle 260/85 mit FS	81,50	31440
Aufpreis für breite Bereifung, pro Wagen	74,90	31470

WELCHER REIFEN DARF ES SEIN?

Wir bieten Ihnen für unsere Jumbos eine Breitbereifung als Aufpreis an.





Große Mengen - kein Problem!

Wo kaum Platz ist, kommt er trotzdem hin. Der Großraumkuli von Growi® ist besonders wendig, egal wieviel Sie ihm aufladen, egal wie eng es ist.



QR-Code zum Produktfilm
auf unserem YouTube-Kanal



Selbst bei voller Ladung einfach zu bewegen.

Großraumkuli für Hoflader und Traktoren

Der Growi® Großraumkuli ist Ihnen mit seiner Wendigkeit trotz großer Füllmenge stets ein unersetzlicher Helfer. Der Großraumkuli lässt sich mit den luftbereiften Lenkrädern geräuscharm über die Stallgasse lenken. Growi® Großraumkulis sind komplett feuerverzinkt. Der Großraumkuli lässt sich problemlos an alle gängigen Frontlader einhängen.

Der Growi® Großraumkuli wird schnell zu einer Anschaffung, die sich rentiert. Die Qualität der Verarbeitung sorgt dafür, dass der Großraumkuli täglich und zuverlässig zur Verfügung steht.



Einmalige Ersteinstellung der Aufnahme für den Frontlader. Danach ist der Großraumkuli sofort einsatzbereit.

Übersicht der sieben verschiedenen Frontlader-Aufnahmen:

1. Universalplatte für kundenseitige Aufnahme
2. Weidemann, Verriegelung hydraulisch
3. Weidemann, Verriegelung mechanisch
4. Euro-Aufnahme für Traktor-Frontlader
5. Schäffer-Lader, Universal
6. Kramer-Allrad
7. Thaler, Standard-Aufnahme

Für alle anderen Hersteller und für andere Aufnahmemöglichkeiten können Sie den Kuli mit einer Universalplatte bekommen, auf die Sie vor Ort die entsprechende Aufnahme montieren können. Die Aufnahmen, die auf unsere Universalplatte montiert/verschweißt werden, erhalten Sie von Ihrem Landmaschinen-Fachhändler.



1. Universalplatte für kundenseitige Aufnahme

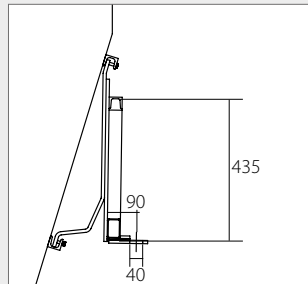

2. Weidemann mechanische Verriegelung Obere Einhängehöhe: 927 mm

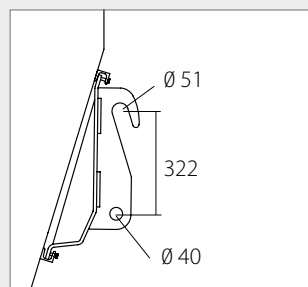
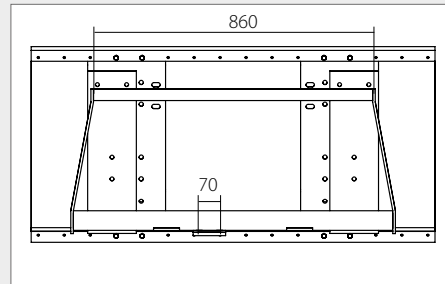

3. Weidemann hydraulische Verriegelung Obere Einhängehöhe: 915 mm

Die Aufnahmen der unterschiedlichen Fabrikate haben individuelle Breiten.

Bitte berücksichtigen Sie eine zusätzliche Tiefe von 56 – 110 mm.

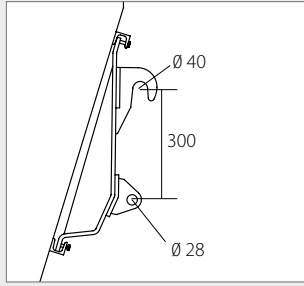

4. Euronorm Obere Einhängehöhe: 890 mm

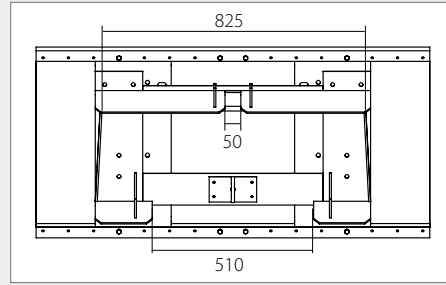
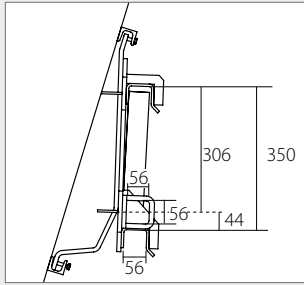

5. Schäffer-Hoflader mechanische Verriegelung Obere Einhängehöhe: 966 mm

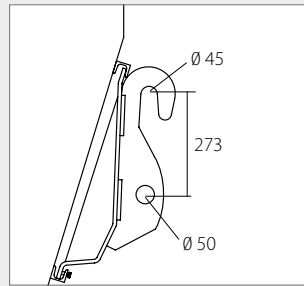

6. Kramer-Allrad Obere Einhängehöhe: 959 mm

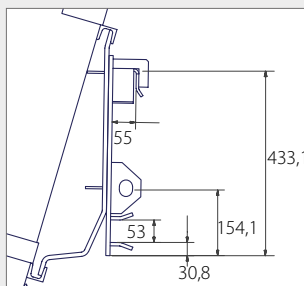

7. Thaler Obere Einhängehöhe: 966 mm

GROSSRAUMKULI

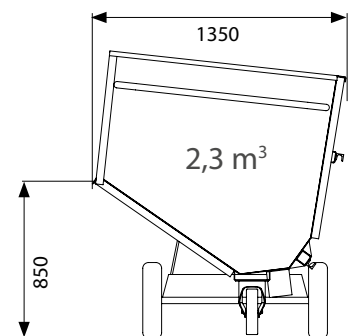
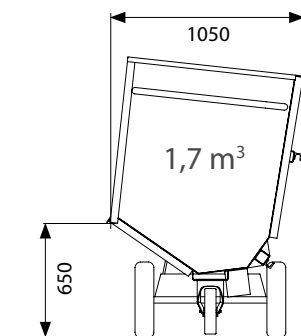
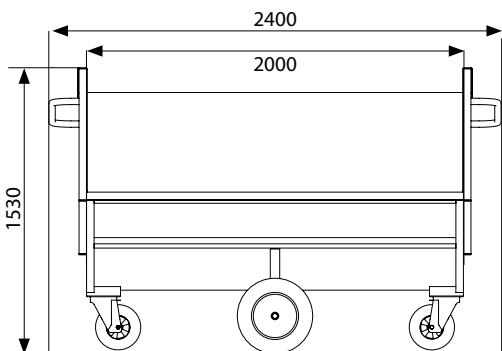

GROSSRAUMKULI FÜR TRAKTOREN



Tragkraft: 1100 kg, Breite: 2400 mm (außen) / 2000 mm (innen),
Eigengewicht: ca. 250 kg, Räder: 400/100 mm mit verstärkter Felge
(schwere Industriequalität), Lenkrolle: 260/85 mm luftbereift mit Feststeller.

Growi® Großraumkuli, feuerverzinkt, inkl. Aufnahme, wie auf Seite 218/219 beschrieben.

Preis Nr.

Gesamttiefe ca. 1350 mm, Höhe Einwurfseite ca. 850 mm

2.279,00 1595

Gesamttiefe ca. 1050 mm, Höhe Einwurfseite ca. 650 mm

2.279,00 1634

Zusatzelemente

Aufpreis für Frontwand-Klappe aus wetterfester Platte mit 2 Handgriffen

169,00 1582

Aufpreis für breite Bereifung 410/170 mm

74,90 31470

(in Zusammenhang mit der Bestellung eines neuen Kulis)

Ersatzteile

Luft-Rad 400/100

91,80 31053

Luft-Rad 410/170 (Breitreifen)

98,50 31420

Luft-Lenkrolle 260/85

102,20 31450

Achsenwellen (Durchmesser 25 mm) mit folgenden Längen

Für Art. Nr. 1595:

Normale Bereifung: 1050 mm Länge

29,80 31170

Breitreifen Wellenlänge 1110 mm Länge

29,80 31171

Für Art. Nr. 1634:

Normale Bereifung: 810 mm Länge

29,80 31172

Breitreifen Wellenlänge 870 mm Länge

29,80 31173

Für Art. Nr. 1590 (Seite 222):

Normale Bereifung: 1070 mm Länge

29,80 31174

Breitreifen Wellenlänge 1130 mm Länge

29,80 31175

Für Art. Nr. 1633 (Seite 222):

Normale Bereifung: 985 mm Länge

29,80 31176

Breitreifen Wellenlänge 1045 mm Länge

29,80 31177



Aufnahmeplatte zusätzlich oder als Ersatzteil, pro Paar

399,00 1597



GROSSRAUMKULI FÜR HOFLADER/TRAKTOREN

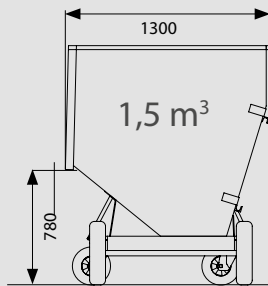
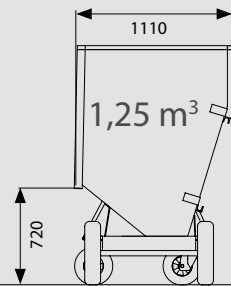

Tragkraft: 1000 kg, Breite: 1310 mm (außen),
Eigengewicht: ca. 120 kg, Räder: 400/100 mm mit verstärkter Felge
(schwere Industriequalität), Lenkrolle: 260/85 mm luftbereift mit Feststeller.

Achsenwellen-Informationen auf Seite 221.

Growi® Großraumkuli für Hoflader, feuerverzinkt, inkl. Aufnahme, wie auf Seite 218/219 beschrieben.

Gesamttiefe ca. 1300 mm, Höhe Einwurfseite ca. 780 mm
Gesamttiefe ca. 1110 mm, Höhe Einwurfseite ca. 720 mm

	Preis	Nr.
1	1.539,00	1590
	1.539,00	1633

Zusatzelemente

Aufpreis für Frontwand-Klappe aus wetterfester Platte mit 2 Handgriffen

2	148,30	1596
---	--------	------

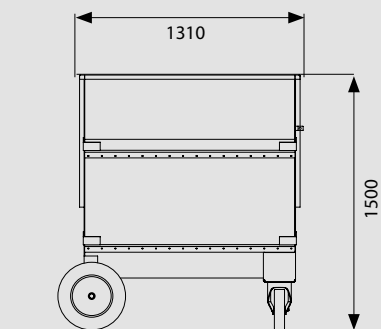

PU-Reifen sind die Alternative zur Luftbereifung!

Sehr hochwertiges und pannensicheres Rad mit Reifen aus Polyurethan-Vollmaterial (PU). Absolut pannensicher, Fahrkomfort fast wie bei einem Luftrad, jedoch mit etwas höherem Rollwiderstand (nur bei großer Belastung zu spüren).

PU-Räder sind universell einsetzbar für Schubkarren, Handwagen und ähnliche Geräte. Dabei können dem Reifen weder Dornen noch Nägel oder Glasscherben etwas anhaben. Platte Reifen gehören damit der Vergangenheit an. PU-Reifen sollten aber nicht dauerhaft unter großer Belastung stehen, da dann ein so genannter Standplatten entsteht, der sich nur langsam wieder zurückbildet. Polyurethan-Reifen sind nur für Schrittgeschwindigkeit geeignet (maximal 4 km/h).



PU-LENKROLLEN

Rad Ø	Rad-Breite	Bauhöhe	Tragkraft bei 4 km/h	Feststeller	Preis	Nr.
200 mm	50 mm	232 mm	75 kg	nein	40,00	31280
220 mm	65 mm	245 mm	100 kg	nein	47,10	31281
260 mm	85 mm	295 mm	160 kg	nein	77,80	31282
200 mm	50 mm	232 mm	75 kg	ja	53,80	31283
220 mm	65 mm	245 mm	100 kg	ja	86,10	31284
260 mm	85 mm	295 mm	160 kg	ja	102,50	31285



PU-RÄDER

Rad Ø	Rad-Breite	Bohrung	Nabenlänge	Tragkraft bei 4 km/h	Preis	Nr.
220 mm	65 mm	20 mm	75 mm	100 kg	46,20	31274
260 mm	85 mm	20 mm	75 mm	160 kg	51,40	31275
400 mm	100 mm	25 mm	75 mm	200 kg	71,10	31055

400 x 100 mm, Achse 12 x 150 mm

Stahlblechfelge, Gleitlager 17 x 100 mm

400 mm	100 mm	25 mm	75 mm	200 kg	79,00	31279
--------	--------	-------	-------	--------	-------	-------



PU-Bereifung für robuste Einsatzgebiete.

Keine platten Reifen durch spitze Gegenstände möglich!



LUFT-RÄDER

Größe	Bohrung	Nabenlänge	Tragkraft	Preis	Nr.
230 x 65 mm	20 mm	75 mm	100 kg	1	24,60 31000
260 x 85 mm	20 mm	75 mm	135 kg	2	25,60 31030
260 x 85 mm, geschraubte Felge	20 mm	75 mm	230 kg	3	70,90 31031



LUFT-RÄDER 400/100 MM

Größe 400 x 100 mm	Bohrung	Nabenlänge	Tragkraft	Preis	Nr.
4 PR-Decke	25 mm	75 mm	200 kg	4	32,40 31050
4 PR-Decke	20 mm	75 mm	200 kg		32,40 31052
6 PR-Decke, geschraubte Felge	25 mm	100 mm	335 kg	5	91,80 31053
6 PR-Decke, einteilige Felge	25 mm	100 mm	200 kg	6	59,60 31054
4 PR-Decke Breitreifen	25 mm	90 mm	300 kg	7	98,50 31420



LUFT-RÄDER

400 x 100 mm, Achse 17 x 150 mm	Preis	Nr.
Stahlblechfelge, Gleitlager 17 x 100 mm; M12	1	33,10 31071
12 x 175 mm, Achse mit Innengewinde passend zu Karren 1594+1593, mit Felge, Gleitlager 20 x 128 mm		33,10 31074



LUFT-LENK- UND BOCKROLLEN

Luft-Lenkrollen	Bauhöhe	Plattengröße	Tragkraft	Preis	Nr.
230 x 65 mm	260 mm	135 x 110 mm	100 kg	1	45,60 31400
260 x 85 mm	300 mm	175 x 175 mm	100 kg	2	69,50 31430

Luft-Bockrollen	Bauhöhe	Plattengröße	Tragkraft	Preis	Nr.
230 x 65 mm	260 mm	135 x 110 mm	100 kg	3	40,10 31300
260 x 85 mm	300 mm	230 x 125 mm	135 kg	4	51,90 31330

LUFT-LENKROLLE MIT FESTSTELLER

Größe	Bauhöhe	Plattengröße	Tragkraft	Preis	Nr.
230 x 65 mm	260 mm	135 x 110 mm	100 kg	5	62,20 31410
260 x 85 mm	300 mm	175 x 175 mm	135 kg	6	81,50 31440
260 x 85 mm und 2teiliger Felge	300 mm	175 x 175 mm	295 kg	7	102,20 31450





ERSATZTEILE FÜR LUFTRÄDER

		Preis	Nr.
Decke			
230 mm = 2.50-4	1	9,60	33000
260 mm = 3.00-4	2	9,60	33010
400 mm = 4.80/4.00-8		19,90	33050
400 mm = 6 PR für geschraubte Felge	3	34,90	33051
Schlauch			
230 mm = 2.50-4	4	6,50	33100
260 mm = 3.00-4		7,20	33110
400 mm = 4.80/4.00-8	5	8,20	33150
Felge			
230 mm = 2.50-4	6	9,30	33200
260 mm = 3.00-4	7	11,00	33210
400 mm = 4.80/4.00-8	8	13,30	33250
260 mm, geschraubt	9	19,90	33253
400 mm, geschraubt	10	42,50	33254
Schlauch			
Rollenkorblager 25 mm	11	3,80	33300
Rollenkorblager 20 mm		3,80	33301
Anlaufring 25 mm, pro Stück	12	1,50	33330
Anlaufring 20 mm, pro Stück	13	1,50	33331
Kugellager, 25 mm Ø, für Luftrad 31054	14	3,10	33302



ZUBEHÖR FÜR TRANSPORTGERÄTE

		Preis	Nr.
Starlock-Sicherungsscheibe			
für Achse 20 mm	1	1,10	33410
für Achse 25 mm		1,10	33400
Griffe			
Kunststoff-Griff 3/4"	2	1,50	11580
Kunststoff-Griff 1"		1,50	11590
Handgriff für Futterwagen und Kippkuli	3	3,50	5098
Gasdruckstoßdämpfer für Kippkuli 400 N	4	24,60	902
Gasdruckstoßdämpfer für Alu-Kippkuli 270 N		24,60	903
Senkrechtspanner	5	58,30	1568





EINRICHTUNG UND PANELS

Futterraufen	228
Heunetze für Raufen	239
Automatische Raufe	240
Panels	242
Reitzirkel	244
Weidezelt	250
Weidehütte	252
Weidetore	256
Koppelzäune	260
Zaunpfähle	267

Immer erreichbar:

Unser Online-Shop hat täglich 24 Stunden lang für Sie geöffnet. Überzeugen Sie sich auf www.growi.de!



SICHER FRESSEN

Stabil und robust: Unsere Futterraufen für die Weide sind besonders stabil, kantenfrei und mit genügend Freiraum ausgestattet. Sicher ist sicher.

COMFORT-LINE – DAS PLUS AN QUALITÄT

Widerstandsfähig und äußerst haltbar sind unsere Comfort-Line Produkte. Von uns entwickelt und produziert, bieten wir Ihnen Futterraufen und Panels in höchster Qualität und Widerstandsfähigkeit.

Die spezielle Stahlblechprofil-Konstruktion garantiert die beste Belastungsfähigkeit unserer Futterraufen. Problemlos halten sie dem großen Gewicht von Rindern oder Pferden stand - ohne zu verbiegen oder sogar zu brechen und steigern so optimal die Sicherheit Ihrer Tiere.

Der beste Schutz vor Verletzungen oder vorzeitigem Verschleiß ist für Growi noch immer die Verwendung von Stahl bester Qualität und die sorgfältige Verarbeitung. Aus diesem Grund veredeln wir unsere Comfort-Line Raufen und Panels durch eine hochwertige Feuerverzinkung und schützen sie so wirkungsvoll gegen Korrosion.

Comfort-Line-Raufen überzeugen durch ihre tiergerechte Konstruktion. Besonders hoch aufgebaute Palisadengitter verhindern das gegenseitige Ausstoßen der Tiere aus der Raufe. Innovative Ideen sind das Plus an Sicherheit für Ihre Tiere, zum Beispiel unsere Rundraufen: Die einzelnen Elemente werden direkt miteinander verschraubt. Verletzungen wegen lockerer Steckbolzen und zu großer Zwischenräume werden so effektiv vermieden.

Durchdachte Details machen unsere Comfort-Line Raufen zu einer rundum sicheren Lösung. Zum Beispiel die extra geschützten Dachkanten unserer Futterraufen für Pferde: Verletzungen an Kopf und Hals können so wirksam vorgebeugt werden.

Sie sehen: Sicherheit ist ein Markenzeichen unserer Comfort-Line Futterraufen.

Bild links: Quaderraufe Comfort-Line Plus mit Palisadenfressgitter; Bild unten: Rundraufe Comfort-Line Mini.



FUTTERRAUFEN

HEUNETZE UND SPANNRAHMEN FINDEN SIE AUF SEITE 239



Growi® RUNDRAUFE COMFORT-LINE MAXI UND RINGRAUFE

Die Segmente werden direkt miteinander verbunden, daher besteht kein Verletzungsrisiko durch Steckbolzen und Zwischenräumen. Ausführung: 12 Fressplätze, Durchmesser ca. 2300 mm, komplett feuerverzinkt, Randhöhe ca. 550 mm, Palisadenhöhe ca. 1200 mm, Eigengewicht 180 kg.

Growi® Rundraufe Comfort-Line Maxi für Pferde, verschraubt

Ø 2300 mm, Randhöhe 550 mm, Gewicht 180 kg, 12 Fressplätze, Innendurchmesser ca. 2180 mm

	Preis	Nr.
1	699,00	5269

Growi® Ringraufe Comfort Line

Besonders robuste Ganzstahlausführung, direkt verschraubt, kein Verletzungsrisiko, komplett feuerverzinkt.

Raufe Ø 1450 mm, Höhe 650 mm, Gewicht 55 kg, Innendurchmesser ca. 1300 mm

Raufe Ø 2300 mm, Höhe 800 mm, Gewicht 70 kg, Innendurchmesser ca. 2180 mm

2	249,00	5393
	499,00	5392

VERSANDKOSTENPAUSCHALE 169,00 €



HEUNETZ FÜR RUNDBALLEN

Das Heunetz ist geeignet für Rundballen und besteht aus einem besonders reißfesten, langlebigen und weichen Material. Das weiche Material ist besonders schonend für das Pferdemaul. Das Heunetz verfügt über eine Maschenweite von 4,5 cm und hat eine Seilstärke von 6 mm. Nicht empfohlen für Pferde mit Hufeisen, wegen Gefahr des Hängenbleibens.

Durch das Heunetz ist eine futtersparende Versorgung mit Raufutter gewährleistet, da das Heu nicht mehr verteilt wird.

Heunetz

1500 mm Durchmesser, in grün

Preis

139,00

Nr.

5993

1800 mm Durchmesser, in grün

189,00

5996



VERSANDKOSTENPAUSCHALE 9,95 €



QR-Code zum
Produktfilm
auf unserem
YouTube-Kanal



1

2



4

Growi® RUNDRAUFE COMFORT-LINE MIDI UND MINI

Besonders robuste Ganzstahlausführung, direkt verschraubt, kein Verletzungsrisiko, komplett feuerverzinkt.

Growi® Rundraufe Comfort-Line Mini

Raufe Ø 1450 mm, Randhöhe 550 mm, Gewicht 110 kg, 8 Fressplätze, Innendurchmesser ca. 1300 mm
Dach für Rundraufe Mini, Gesamthöhe ca. 2280 mm, Dachabmessung ca. 1680 x 1680 mm
Boden, verzinktes Stahlblech, 4 teilig, verschraubbar, Boden gelocht

	Preis	Nr.
1	499,00	5277
2	449,00	5279
3	95,00	5386

Growi® Rundraufe Comfort-Line Midi

Raufe Ø 1800 mm, Randhöhe 550 mm, Gewicht 160 kg, 9 Fressplätze, Innendurchmesser ca. 1680 mm
Dach für Rundraufe Midi, Dachabmessung ca. 2340 x 2340 mm

4	619,00	5263
	449,00	5264



**HEUNETZE UND
SPANNRAHMEN FINDEN
SIE AUF SEITE 239**



FUTTERRAUFEN



Growi® PFERDERAUFE

Die Growi® Pferderaufe ist eine optimale Raufe zum Füttern von losem Heu. Die einfache und zugleich ideenreiche Konstruktion der Raufe ermöglicht das Füttern von Pferden auf dem Paddock oder in kleinen Gruppen. Die Raufe lässt sich bequem von vorne durch einen schwenkbaren Gitterrahmen mit Federverschluss befüllen.

Zur Verankerung sind 4 Erdspieße (ca. 500 mm Länge) inklusive. Ausführung komplett feuerverzinkt.

Growi® Pferderaufe
782 x 737 x 1500 H mm

Preis **Nr.**
449,00 **5976**



Growi® KOPPEL- UND PADDOCKTROG

Growi® Koppel- und Paddocktrog

Der robuste und frostsichere Kunststofftrog kann sowohl als Wassertränke, zum Einweichen von Heu oder als Heuraufe verwendet werden. Wenn der Trog als Heuraufe verwendet wird, dann sorgt das Futtergitter für eine langsame Futteraufnahme. Die Pferde können in ihrer natürlichen Haltung fressen. Der Growi® Koppel- und Paddocktrog ist leicht und schnell zu befüllen und ausreichend für zwei Pferde.

Abmessung ca. 750 mm B x 1100 mm L x 550 mm H
250 l Fassungsvermögen

Preis **Nr.**
215,00 **5313**



SEGMENTTRAUFE

Besonders sichere Rundtraufe mit 14 Fressplätzen. Die ausschließliche Verwendung von Rundrohren minimiert das Verletzungsrisiko. Das Segmentdach schützt vor Witterungseinflüssen. Der gelochte Boden ermöglicht sofortigen Wasserablauf, Belüftung des Futters und das Hindurchfallen von Staub und Dreckresten.

Die senkrechten Sicherheitsfressgitter sind leitlinienkonform für Großpferde. Vorrichtungen zur Befestigung eines optionalen Heunetzes sind an der Dachkante vorhanden.

Die Öffnung (ca. 1508 mm Breite) ermöglicht den Einschub eines Rundballens. Ausführung: Robuste Ganzstahlausführung, feuerverzinkt, Innenmaß 1590 mm. Troghöhe ca. 500 mm, Gesamthöhe ca. 2605 mm, Eigengewicht ca. 360 kg, transportierbar mit Palettengabel.

Growi® Segmenttraufe

ca. 14 Fressplätze – Innenmaß 1680 mm

Preis	Nr.
2.799,00	5250



Growi® QUADERRAUFE KOMPAKT

Die Growi® Quaderraufe Kompakt 1500 x 1500 mm mit Palisadenfressgitter oder Senkrechtfressgitter erhältlich. Lieferung erfolgt als Bausatz.

Ausführung: Besonders robuste Ganzstahlausführung aus Rundrohr, 8 Fressplätze, inkl. Dachkantenschutzbügel
Innenmaß: 1370 x 1370 mm, komplett feuerverzinkt,
Palisadenfressgitter oder Senkrechtfressgitter
Troghöhe ca. 450-550 mm, Eigengewicht ca. 250 kg

Growi® Quaderraufe Kompakt

1500 x 1500 mm, mit Palisadenfressgitter, 8 Fressplätze, Gesamthöhe ca. 2400 mm

Preis
1.429,00 Nr.
5390

1500 x 1500 mm, mit Senkrechtfressgitter, 8 Fressplätze, Gesamthöhe ca. 2400 mm

1.549,00 5391

Abmessung Fressplatz: ca. 325 mm B x 1300 mm H

Höhe Oberkante Fressgitter: ca. 1880 mm

Bitte beachten: Tiere nicht mit Halfter fressen lassen – nicht für Fohlen und Jungtiere geeignet - Aufgrund der Vielzahl an Einstell- und Verwendungsmöglichkeiten nicht FN-konform. Profi-Pferderaufen finden Sie auf den Seiten 236-238.

Raufe mit Palisadenfressgitter



Raufe mit Senkrechtfressgitter





Abbildung inkl.
Dachkantenschutzbügel und
Dreipunktenschutzbügel

QUADERRAUFE BASIC

Quaderraufe Basic 2000 x 2000 mm mit Palisadenfressgitter, besonders für Rinder empfohlen. Lieferung als Bausatz.
Ausführung: Besonders robuste Ganzstahlausführung aus Quadratrohr, 12 Fressplätze, Innenmaß 1900 x 1900 mm, komplett feuerverzinkt, Palisadenfressgitter höhenverstellbare Futterwanne, Troghöhe ca. 530 - 650 mm, Eigengewicht ca. 350 kg.

Quaderraufe Basic für Rinder

2000 x 2000 mm mit Palisadengitter, 12 Fressplätze, Gesamthöhe ca. 2650 mm

Preis	Nr.
1.749,00	5294

Montageservice:

Wir liefern Ihnen alle Quaderrauen auch fix und fertig montiert bei Ihnen an, lediglich die Dachbügel und Trapezbleche müssen von Ihnen vor Ort noch eingesteckt werden (ca. 15 Minuten Arbeitsaufwand).

239,00

Zusatzteile

Dachkantenschutzbügel für Raufe 2000 x 2000 mm, umlaufend

279,00 5284

Dreipunktenschutzbügel

79,00 5293

Bitte beachten: Tiere nicht mit Halfter fressen lassen – nicht für Fohlen und Jungtiere geeignet - Aufgrund der Vielzahl an Einstell- und Verwendungsmöglichkeiten nicht FN-konform. Profi-Pferderauen finden Sie auf den Seiten 236-238.



HEUNETZE UND SPANNRAHMEN FINDEN SIE AUF SEITE 239



QUADERRAUFE COMFORT-LINE PLUS

Growi® Quaderraufe 2000 x 2000 mm mit Pferdefressgitter. Lieferung als Bau-satz. Ausführung: Besonders robuste Ganzstahlausführung aus Quadratrohr, 12 Fressplätze, Innenmaß 2000 x 2000 mm, komplett feuerverzinkt, umlaufend geschützte Dachkanten, Dreipunkt-Schutzbügel, Pferdefressgitter, höhen-verstellbare Futterwanne, 6 Stück Vierkantröhr-Unterzüge als Verstärkung, Dachkantenschutz aus Vierkantröhr, Troghöhe ca. 450-600 mm, Eigengewicht ca. 590 kg, Dachhöhe außen 2100 – 2300 mm. Mit Gitterboden: Staub, Dreck-reste und Wasser fallen direkt unter die Raufe und verschmutzen nicht die Futterwanne.

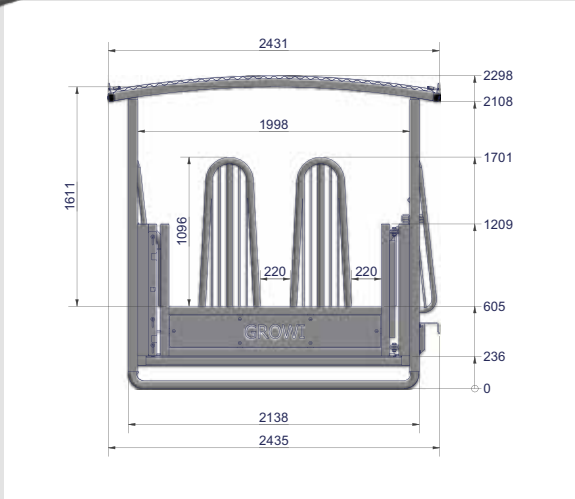
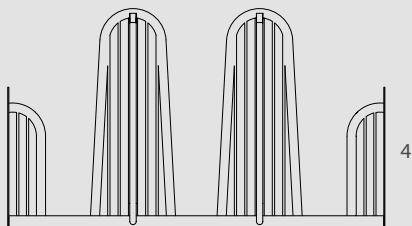

Growi® Quaderraufe Comfort-Line Plus
2000 x 2000 mm mit Pferdefressgitter und Gitterboden

Preis Nr.
1 3.199,00 5389

Montageservice: Wir liefern Ihnen alle Quaderrauen auch fix und fertig montiert bei Ihnen an, lediglich die Dachbügel und Trapezbleche müssen von Ihnen vor Ort noch eingesteckt werden (ca. 15 Minuten Arbeitsaufwand).

239,00

Gabelstapleraufnahme zum Anschrauben, bestehend aus 2 U-Stahlschienen inkl. Montagezubehör

2 299,00 5651

Unterspannnetz für Growi®-Heuraufe ca. 1960 x 1960 mm ringsum mit Ösen zur Befestigung mit z.B. Kabelbindern an dem Gittermattenboden der Heuraufe

3 139,00 5652

Pferdefressgitter-Segment (fest) für Growi® Quaderraufe „CF-Line Plus“ ca. 1995 mm breit

4 379,00 5300-1



QUADERRAUFE COMFORT-LINE PLUS

Growi® Quaderraufe 2000 x 2000 mm mit Palisadenfressgitter für Pferde und Rinder. Lieferung als Bausatz. Ausführung: Besonders robuste Ganzstahlausführung aus Quadratrohr, 12 Fressplätze, Innenmaß 2000 x 2000 mm, komplett feuerverzinkt, umlaufend geschützte Dachkanten, Dreipunkt-Schutzbügel, Palisadenfressgitter für Pferde und Rinder, höhenverstellbare Futterwanne, 4 Stück Vierkantrrohr-Unterzüge, Dachkantenschutz aus Vierkantrrohr, Troghöhe ca. 450-600 mm, Eigengewicht ca. 550 kg, Dachhöhe außen 2100 – 2300 mm. Mit Gitterboden: Staub, Dreckreste und Wasser fallen direkt unter die Raufe und verschmutzen nicht die Futterwanne.

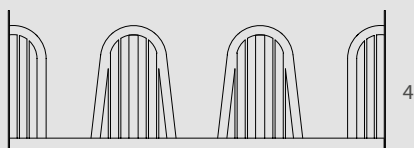

Growi® Quaderraufe Comfort-Line Plus

2000 x 2000 mm mit Palisadengitter und Gitterboden

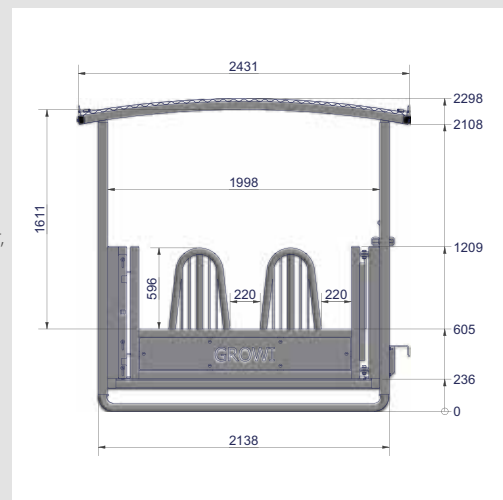

Montageservice: Wir liefern Ihnen alle Quaderraufen auch fix und fertig montiert bei Ihnen an, lediglich die Dachbügel und Trapezbleche müssen von Ihnen vor Ort noch eingesteckt werden (ca. 15 Minuten Arbeitsaufwand).

Gabelstapleraufnahme zum Anschrauben, bestehend aus 2 U-Stahlschienen inkl. Montagezubehör

Unterspannnetz für Growi®-Heuraufe ca. 1960 x 1960 mm ringsum mit Ösen

zur Befestigung mit z.B. Kabelbindern an dem Gittermattenboden der Heuraufe

Palisadenfressgitter-Segment (fest) für Growi® Quaderraufe „CF-Line Plus“ ca. 1995 mm breit

	Preis	Nr.
1	3.089,00	5388

239,00

2 299,00 5651

3 139,00 5652

4 329,00 5300-4



Abbildung ähnlich

QUADERRAUFE COMFORT-LINE PLUS

Growi® Quaderraufe 2000 x 3000 mm mit Palisadenfressgitter für Pferde und Rinder. Lieferung als Bausatz.
Ausführung: Besonders robuste Ganzstahlausführung aus Quadratrohr, 14 Fressplätze, Innenmaß 2000 x 3000 mm, komplett feuerverzinkt, umlaufend geschützte Dachkanten, Dreipunkt-Schutzbügel, Palisaden- oder Pferdefressgitter, höhenverstellbare Futterwanne, 4 Stück Vierkantrohr-Unterzüge als Verstärkung, mit Gitterboden, Dachkanten-schutz aus Vierkantrohr, Troghöhe ca. 450-600 mm, Eigengewicht ca. 570 kg, Dachhöhe außen 2100 – 2300 mm.

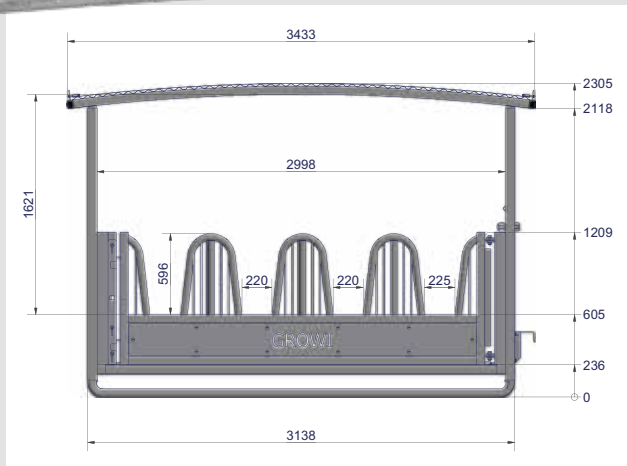

Growi® Quaderraufe Comfort-Line Plus

2000 x 3000 mm mit Palisadenfressgitter und Gitterboden
2000 x 3000 mm mit Pferdefressgitter und Gitterboden

	Preis	Nr.
2000 x 3000 mm mit Palisadenfressgitter und Gitterboden	3.449,00	5276
2000 x 3000 mm mit Pferdefressgitter und Gitterboden	3.749,00	5273

Montageservice:

Wir liefern Ihnen alle Quaderrauen auch fix und fertig montiert bei Ihnen an, lediglich die Dachbügel und Trapezbleche müssen von Ihnen vor Ort noch eingesteckt werden (ca. 15 Minuten Arbeitsaufwand).

239,00

Gabelstapleraufnahme zum Anschrauben, bestehend aus 2 U-Stahlschienen inkl. Montagezubehör

1 299,00 5651

Pferdefressgitter-Segment ca. 2995 mm breit (Zeichnung s. S. 236)

429,00 5387-2

Palisadenfressgitter-Segment ca. 2995 mm breit (Zeichnung s. S. 237)

399,00 5276-2

Unterspannnetz für Growi®-Heuraufe ca. 1960 x 2960 mm ringsum mit Ösen zur Befestigung mit z.B. Kabelbindern an dem Gittermattenboden der Heuraufe

2 199,00 5653



FUTTERSARNETZE

Für jede Anwendung das richtige Netz. Reduzierung der Futtermittelverluste sowie langsames, verbessertes Fressverhalten sind nur einige Vorteile, die für den Einsatz der Netze sprechen. Unterschiedliche Maschenweiten ermöglichen Ihnen die richtige Auswahl für Ihren Pferdebetrieb. In Kombination mit unseren Spannrahmen können Sie unsere Futtersparnetze einfach und schnell anwenden.

WELCHES NETZ FÜR WELCHE RAUFE ?

Rundraufe 2300 mm und Quaderraufe 2000 x 2000 mm:

Rundballen bis 1200 mm Durchmesser, **ohne** Verwendung des Spannrahmens: 2800 x 2800 mm
 Rundballen bis 1200 mm Durchmesser, **bei** Verwendung des Spannrahmens: 3600 x 3600 mm
 Rundballen bis 1400 mm Durchmesser, **ohne** Verwendung des Spannrahmens: 3600 x 3600 mm
 loses Gut oder kleine Hochdruckballen 2800 x 2800 mm

Rundraufe Mini

loses Gut oder kleine Hochdruckballen 2400 x 2400 mm

HEUNETZ UND SPANNRAHMEN FÜR WEIDERAUFEN!

Futtersparnetze für Rundraufe 2300 mm und Quaderraufe 2000 x 2000 m:

	Preis	Nr.
Futtersparnetz 2800 x 2800 mm, Maschenweite 100 x 100 mm	99,00	5261
Futtersparnetz 2800 x 2800 mm, Maschenweite 60 x 60 mm	119,00	1861
Futtersparnetz 2800 x 2800 mm, Maschenweite 45 x 45 mm	149,00	1860
Futtersparnetz 3600 x 3600 mm, Maschenweite 45 x 45 mm	209,00	1868

Futtersparnetze für Rundraufe Mini

Futtersparnetz 2400 x 2400 mm, Maschenweite 100 x 100 mm	84,90	5262
Futtersparnetz 2400 x 2400 mm, Maschenweite 60 x 60 mm	99,00	1866
Futtersparnetz 2400 x 2400 mm, Maschenweite 45 x 45 mm	109,00	1867

Spannrahmen für Rundraufen (ohne Netz)

Für Rundraufe 2300 mm, Gesamtdurchmesser ca. 2040 mm inkl. 4 Rohrverbinder, feuerverzinkt	109,00	5397
für Rundraufe Mini, Gesamtdurchmesser ca. 1200 mm inkl. 3 Rohrverbinder, feuerverzinkt	99,00	5398

Spannrahmen für Quaderraufe (ohne Netz)

Gesamtmaßung ca. 1960 x 1960 mm, inkl. 4 Rohrverbinder, feuerverzinkt	74,50	5399
---	-------	------



Die hier abgebildeten Sets sind inkl. Netz fotografiert. Das Netz muss aber separat bestellt werden!





Geschlossene Plane - kein Futter



WEIDERAUFE MIT AUTOMATISCHEN FÜTTERUNGSZEITEN

Pferdegerecht und wirtschaftlich – so soll die Pferdehaltung aus Sicht eines Betriebsleiters sein. Die Raufe bietet Platz für Rund- oder Quaderballen. Kein mehrmals tägliches händisches Füttern mehr nötig. Je nach Gruppengröße und Einstellung der Fresszeiten ist die Raufe lediglich alle 3 - 4 Tage neu zu befüllen. 20 Fütterungszeiten einstellbar. Die Raufe ermöglicht eine natürliche, pferdegerechte Fütterung von kleinen Mahlzeiten über den Tag verteilt und sorgt somit für weniger Verdauungsstörungen und kein Überfressen. Der angehobene Futtertrogh bietet eine gesunde Fresshaltung.

Anders als in der Natur, bewegen sich die Pferde bei der Futteraufnahme nicht fort. Um den Pferden einen Anreiz zur Bewegung zu geben, können automatisierte Fütterungssysteme, wie die neue Growi®-Futterraufe mit der HUESKER-Fütterungssteuerung eingesetzt werden.

Durch die hohen Bögen des Fressgitters können die Pferde nicht hineinsteigen und durch den Stababstand der Stangen des Gitters von 5 cm kann sich kein Pferd den Huf einklemmen. Durch die robuste Ganzstahlausführung lassen sich die Stäbe/Rohre unter Last nur schwer verformen. Der Stababstand des Durchfressgitters von 30 cm verhindert das Einklemmen des Pferdes

Ihre Vorteile:

- wirtschaftliche und zeitsparende Fütterung
- Futterverluste und Arbeitsaufwand werden minimiert
- gesunde Pferde durch artgerechete Fütterung
- besonders geeignet für Offenställe und Gruppenhaltung
- 4 Tore inkl. Führungsschienen und Dichtlippen
- Antrieb mittels Rohrmotor
- leichter, regen- und UV-beständiger Behang
- besonders sicher durch „Stoßdämpfer“
- Automatische Zeitsteuerung (bis zu 20 Fütterungszeiten einstellbar)
- 230 V-Anschluss
- Auslieferung erfolgt vormontiert
- 2 x 2 m Stahl-Futterraufe aus Quadratrohr
- Troghöhe ca. 45 - 60 cm; Dachhöhe außen 2,1 – 2,3 m
- Eigengewicht ca. 450 kg



Die Growi® Quaderraufe mit Fütterungssystem

Growi® Weiderraufe mit automatischen Fütterungszeiten

2000 x 2000 mm, mit Pferdefressgitter und Gitterboden

Preis 10.200,00
Nr. 5253

2000 x 3000 mm, mit Pferdefressgitter und Gitterboden

Preis 10.700,00
Nr. 5254

Unterspannnetz für Growi®-Heuraufe 2000 x 2000 mm (5652) oder 2000 x 3000 mm (5653)

ringsum mit Ösen zur Befestigung mit z.B. Kabelbindern an dem Gittermattenboden der Heuraufe

ca. 1960 x 1960 mm

Preis 139,00
Nr. 5652

ca. 1960 x 2960 mm

Preis 199,00
Nr. 5653





MOBILE ABGRENZUNG SCHNELL GEMACHT

Einfach eine Pferdebox bauen oder einen Paddock abgrenzen. Mit Panels von Growi® sind Sie absolut flexibel. Ganz einfach. Ganz solide.

TRE-CLASSIC

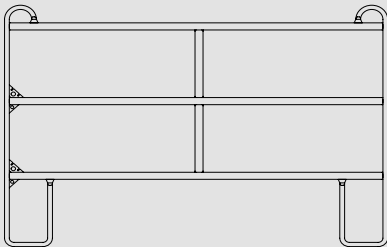

Modell TRE-CLASSIC

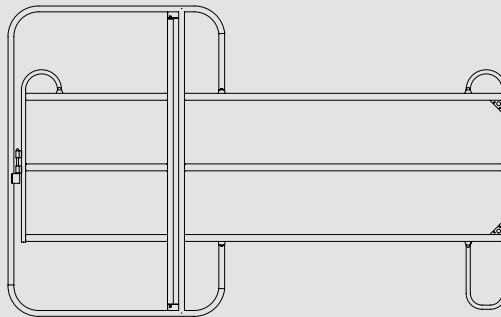

Modell TRE-CLASSIC TOR

CLASSIC

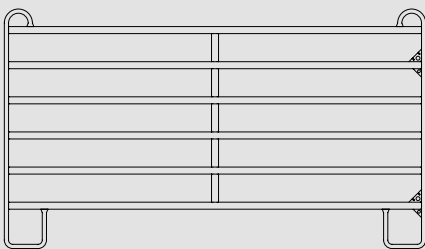

Modell CLASSIC

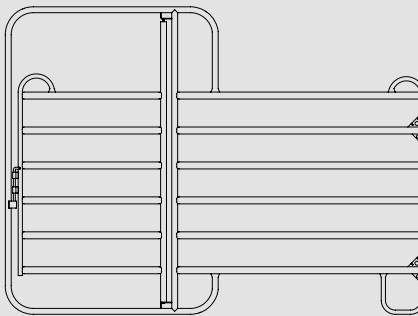

Modell CLASSIC TOR

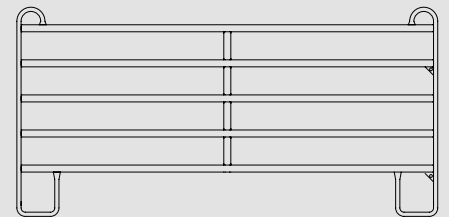

Modell CLASSIC PONY

COMFORT-LINE

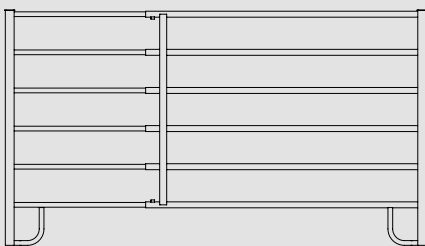

Modell COMFORT-LINE

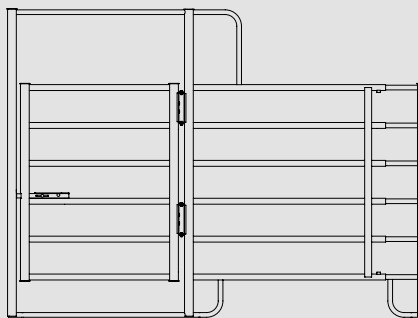

Modell COMFORT-LINE TOR

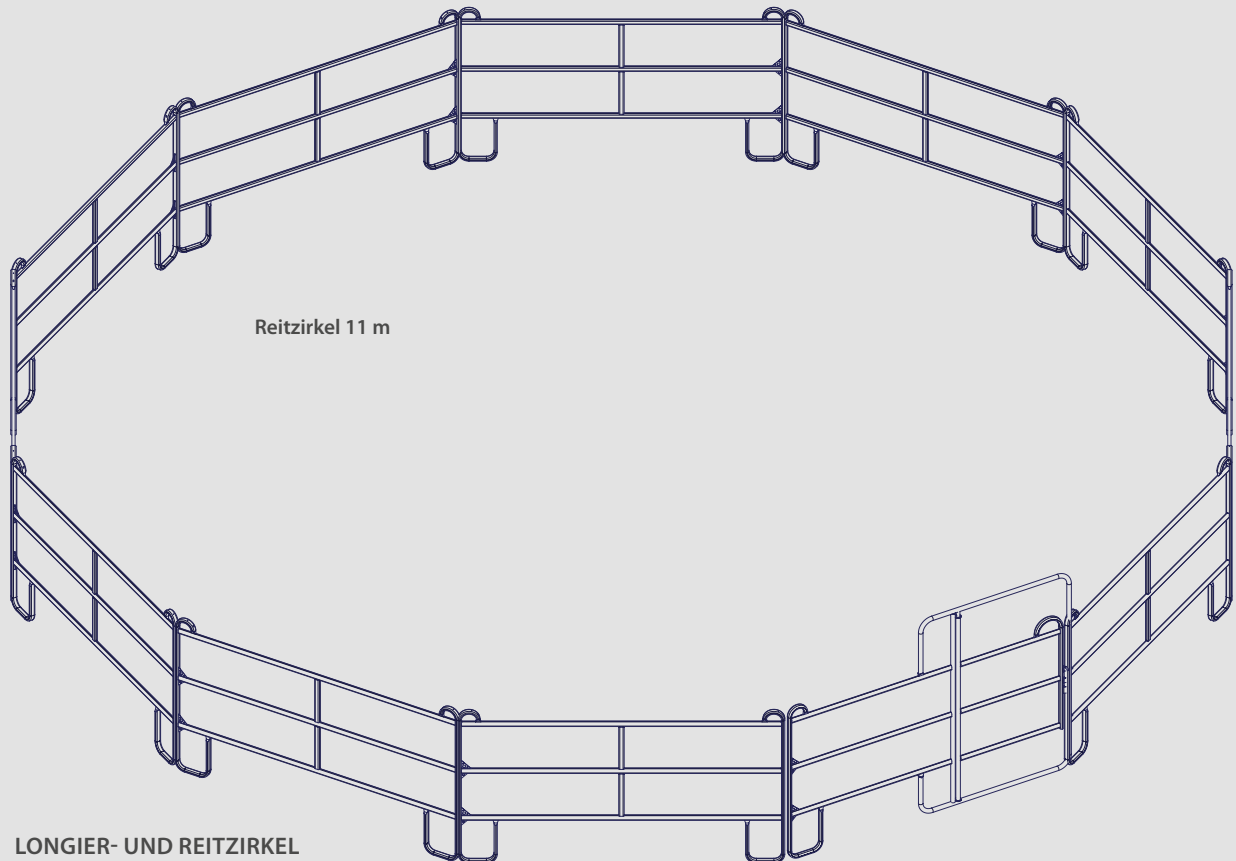

LONGIER- UND REITZIRKEL

bestehend aus Tre-Classic-Panels, Details siehe Seite 245, inkl. Stahlketten zur Verbindung der Elemente untereinander.

	Preis	Nr.
Reitzirkel 11 m bestehend aus 11 Tre-Classic-Panels 3000 mm B + 1 Panel mit Tor 3000 mm B	1.699,00	990330
Reitzirkel 14 m bestehend aus 14 Tre-Classic-Panels 3000 mm B + 1 Panel mit Tor 3000 mm B	2.089,00	990331
Reitzirkel 17 m bestehend aus 17 Tre-Classic-Panels 3000 mm B + 1 Panel mit Tor 3000 mm B	2.489,00	990332



KOMPLETTSET PANELBOX

inkl. 4 Set Panelverbinder zum dauerhaften Verbinden und Verschrauben der Elemente. Details siehe Seite 245.

	Preis	Nr.
Panelbox 3000 x 3000 mm bestehend aus 3 Tre-Classic-Panels 3000 mm B + 1 Tre-Classic-Tor 3000 mm B	639,00	990333
Panelbox 3000 x 3600 mm bestehend aus 1 Tre-Classic-Panel 3000 mm B + 2 Tre-Classic-Panels 3600 mm B + 1 Tre-Classic-Tor 3000 mm B	695,00	990334
Panelbox 3600 x 3600 mm bestehend aus 3 Tre-Classic-Panels 3600 mm B + 1 Tre-Classic-Tor 3600 mm B	719,00	990335

MODELL TRE-CLASSIC

Die 3-rohrigen Panels sind so konzipiert, dass durch die gewählten Abstände der Rohre größtmögliche Sicherheit für Ihre Pferde gewährleistet wird. **Entwickelt nach den FN-Leitlinien zur Pferdehaltung** werden sie nach höchsten Sicherheitsstandards gefertigt. Mit nur einer mittleren Querstrebe haben sie ein geringes Gewicht und sind einfach in der Handhabung.

MODELL TRE-CLASSIC

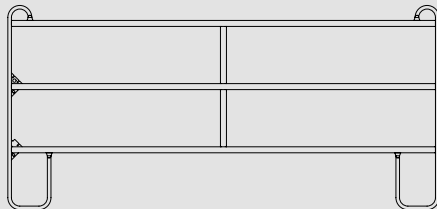

Das Panel ist 1700 mm hoch. Es besteht aus ovalem Stahlrohr und ist in den Längen 2400/3000/3600 mm erhältlich. Abstand zwischen den Querstreben 478 mm. Verbindung der Panels durch Ketten.

2400 B x 1700 H mm pro Stück	Preis 119,00	Nr. 990033
3000 B x 1700 H mm pro Stück	139,00	990034
3600 B x 1700 H mm pro Stück	159,00	990035
Verbinder für Panels	12,80	990025
Erdanker für Panels	20,90	1977

MODELL TRE-CLASSIC - TOR

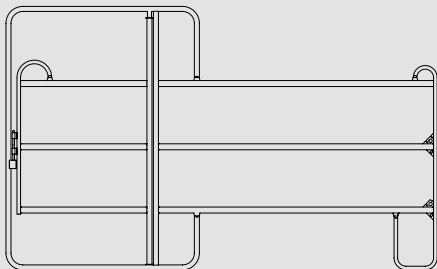

Das Panel mit Tor (Durchgangsbreite ca. 1135 mm) ist 2200 mm hoch. Es besteht aus ovalem Stahlrohr und ist in den Längen 2400/3000/3600 mm mit verriegelbarem Durchgang erhältlich. Abstand zwischen den Querstreben 419 mm. Verbindung der Panels durch Ketten.

2400 B x 2200 H mm pro Stück	Preis 239,00	Nr. 990036
3000 B x 2200 H mm pro Stück	259,00	990037
3600 B x 2200 H mm pro Stück	279,00	990038
Verbinder für Panels	12,80	990025



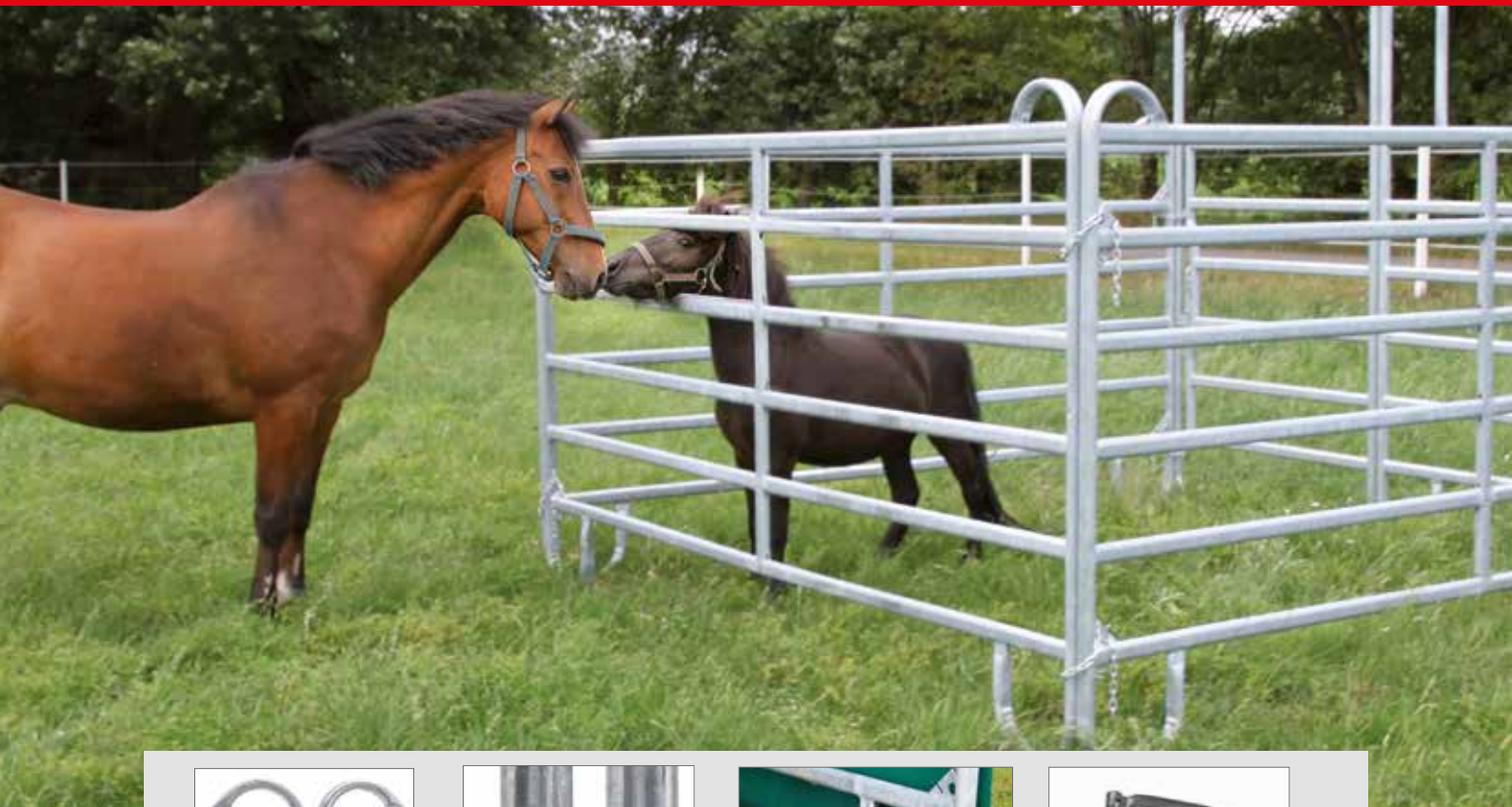

2 verbundene Panels
optional erhältlich



Verbinder für Panels
Art.-Nr. **990025**



Erdanker in Anwendung,
optional erhältlich



Erdanker, optional erhältlich

Verbinder für Panels, pro Satz (2 Stück)

12,80 990025

Erdanker für Panels, 500 mm lang, pro Stück

20,90 1977

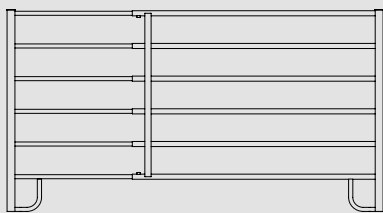

MODELL CL PFERD

Das Panel ist 1700 mm hoch und lässt sich individuell auf die gewünschte Länge von 2400 - 4000 mm verstellen. Durch die Verbindung mit verschraubten Beschlägen ist es sicher und stabil. Bitte beachten Sie, dass die Abstände der Panel-Elemente nicht den aktuellen Empfehlungen der FN entsprechen.

1700 mm H, ausziehbare Länge
2400 - 4000 mm

Preis Nr.
279,00 990260

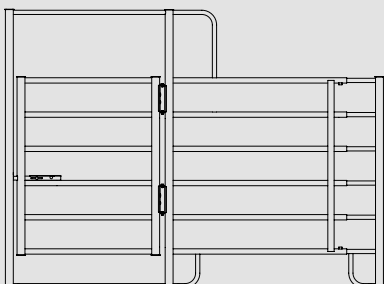

MODELL CL PFERD - TOR

Das Panel mit Tor (Durchgangsbreite ca. 1205 mm) ist 2200 mm hoch und lässt sich individuell auf die gewünschte Länge von 3000 - 4000 mm verstellen. Durch die Verbindung mit verschraubten Beschlägen ist es sicher und stabil. Bitte beachten Sie, dass die Abstände der Panel-Elemente nicht den aktuellen Empfehlungen der FN entsprechen.

2200 mm H, ausziehbare Länge
3000 - 4000 mm

Preis Nr.
415,00 990264

MODELL CLASSIC

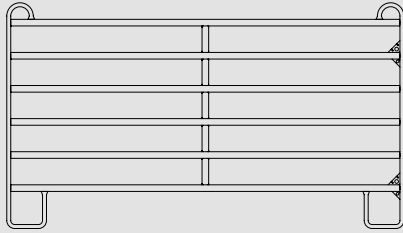

Bitte beachten Sie, dass die Abstände der Panel-Elemente nicht den aktuellen Empfehlungen der FN entsprechen.

Das Panel ist 1700 mm hoch. Es besteht aus ovalem Stahlrohr und ist in den Längen 2400/3000/3600 mm erhältlich. Verbindung der Panels durch Ketten.

	Preis	Nr.
2400 B x 1700 H mm pro Stück	149,00	990000
3000 B x 1700 H mm pro Stück	169,00	990001
3600 B x 1700 H mm pro Stück	189,00	990002
Verbinder für Panels	12,80	990025
Erdanker für Panels	20,90	1977

MODELL CLASSIC - TOR

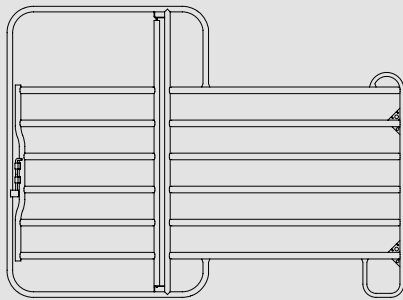

Bitte beachten Sie, dass die Abstände der Panel-Elemente nicht den aktuellen Empfehlungen der FN entsprechen.

Das Panel mit Tor (Durchgangsbreite ca. 1095 mm) ist 2200 mm hoch. Es besteht aus ovalem Stahlrohr und ist in den Längen 2400/3000/3600 mm mit verriegelbarem Durchgang erhältlich. Verbindung der Panels durch Ketten.

	Preis	Nr.
2400 B x 2200 H mm pro Stück	252,00	990003
3000 B x 2200 H mm pro Stück	269,00	990004
3600 B x 2200 H mm pro Stück	299,00	990005
Verbinder für Panels	12,80	990025
Erdanker für Panels	20,90	1977

MODELL PONY CLASSIC

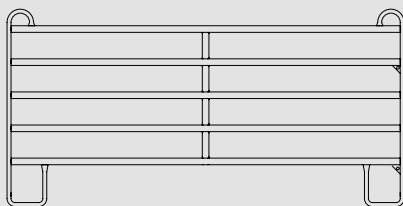

Bitte beachten Sie, dass die Abstände der Panel-Elemente nicht den aktuellen Empfehlungen der FN entsprechen.

Das Pony Panel ist 1350 mm hoch. Es besteht aus ovalem Stahlrohr und ist in den Längen 2400/3000/3600 mm erhältlich. Verbindung der Panels durch Ketten.

	Preis	Nr.
Growi® Pony-Panel 2400 B mm 2400 B x 1350 H mm	139,00	990200
Growi® Pony-Panel 3000 B mm 3000 B x 1350 H mm	156,00	990201
Growi® Pony-Panel 3600 B mm 3600 B x 1350 H mm	180,00	990202
Growi® Pony-Panel 3000 B mm mit Tor 3000 B x 2200 H mm	269,00	990203



Abbildung ähnlich

RUNDBOGEN-WEIDEZELT

Growi® Weidezelt sind eine großartige Idee. Wer seine Tiere längere Zeit auf der Weide halten will, hat mit diesem flexiblen Unterstand einen stabilen Schutz gegen starke Sonneneinstrahlung, Regen oder Schnee. Mit einem seitlichen Windschutz und einer Rückwand machen Sie Ihr Weidezelt rundum perfekt. In nur wenigen Stunden können Sie zu zweit die stabile Rohrkonstruktion der Dachausführung aufbauen.

Auf drei Panels und einem Tor-Panel montieren, mit Erdnägeln sichern, Dachplane drüber, fertig! So schnell steht unser Weidezelt. Und weil viele Sachen auf dem Hof untergestellt werden müssen, haben Sie mit unserem Weideunterstand genügend Platz für Heu, Stroh und Holz. Natürlich eignet sich unser Weideunterstand auch perfekt als Unterstellmöglichkeit für Ihre Maschinen, Autos oder Anhänger.



Abbildung ähnlich



RUNDBOGEN-WEIDEUNTERSTAND

Der Growi® Rundbogen-Weideunterstand besteht aus 6 Panels mit jeweils 3 m Länge (4 x seitlich und 2 x hinten), einer Dachkonstruktion, einer PES-Gewebeplane in grün, feuerverzinkten Ratschen und Abspannrohren.

Growi® Rundbogen-Weideunterstand	Preis	Nr.
6000 mm B x 6000 mm T x 3570 mm H	5.939,00	990405

Zubehör

Rückwand für Weideunterstand 6 m breit	479,00	990401
---	--------	--------

Erdnägel für Weideunterstand (4er Satz)	114,00	990403
--	--------	--------

bestehend aus 4 feuerverzinkten Stahlrohren zum Einrammen oder Einbetonieren, Länge ca. 2000 mm, inkl. Schellen und Montagematerial

Panel mit Tor für Weideunterstand 6 m breit, 2tlg.	1.385,00	990402
---	----------	--------

QR-Code zum Produktfilm auf unserem YouTube-Kanal





Abbildung mit Tor mittig



Abbildung mit Rückwand (nicht im Lieferumfang enthalten).

RUNDBOGEN-WEIDEZELT

Das Growi® Rundbogen-Weidezelt besteht aus einer Dachkonstruktion, einer PES-Gewebeplane in grün, Spann-Ratschen und Abspannrohren. Bitte beachten Sie, dass die Abstände der Panel-Elemente nicht den aktuellen Empfehlungen der FN entsprechen. Gewicht der Dachplane: 650g/m².

Growi® Rundbogen-Weidezelt, ohne Panels Preis Nr.
3600 B x 3600 T mm, Höhe 3250 mm 1.399,00 990007

Growi® Rundbogen-Weidezelt, komplett
3600 B x 3600 T, Höhe 3250 mm 2.239,00 990406
inkl. 3 Panels 3600 mm B und 1 Panel mit Tor 3600 mm B, inkl. 4 Stück Erdanker zum Einschlagen (990403)

Growi® Rundbogen-Weidezelt, ohne Tor 1.990,00 990408
wie Artikel 990406, ohne das Panel mit Tor

Growi® Rundbogen-Weidezelt, komplett
3600 B x 7200 T, Höhe 3250 mm 3.990,00 990407
inkl. 5 Panels 3600 mm B und 2 Panels mit Tor mittig (990006) inkl. 8 Stück Erdanker zum Einschlagen (990403)

Zubehör
Rückwand für Weidezelt, im oberen Bereich aus Windschutznetz, im unteren Bereich aus Plane gefertigt 345,00 990008

Panel mit Tor mittig, 3600 mm B x 2200 mm H 319,00 990006



QR-Code zum Produktfilm auf unserem YouTube-Kanal





Bild oben: Weidehütte 3500 T x 7000 B mm; Bild unten: Weidehütte 3500 T x 14000 B mm

RUNDUM GUT GESCHÜTZT

Optimal für das Leben im Freien - unsere massiven Weidehütten bieten Raum mit viel Luft und Schutz vor schlechtem Wetter.

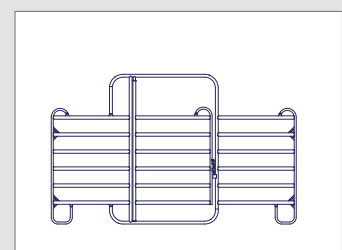

WEIDEHÜTTE

Die Rück- und Seitenwände der Growi® Weidehütten sind komplett geschlossen. Die Frontseite ist offen. Alle Bauteile bestehen aus U-Eisen und Vierkantröhr. Die Außenwände werden aus glatt gehobelten 38 mm starken Douglasienbohlen mit Nut und Feder gefertigt. Die Montage erfolgt auf Betonfundamenten. Das Pultdach der Weidehütte Nr. 1437 hat eine Gesamtbreite von 6600 mm und eine Tiefe von 4500 mm. Daraus ergibt sich ein Dachüberstand von 300 mm ringsherum. Das Vordach hat eine Tiefe von 1200 mm. Die Eindeckung erfolgt mit Trapezblechen - wahlweise auch mit einem Isodach mit geschäumten Dachblechen. Die Zwischenräume zwischen Stahlrahmenkonstruktion und Dacheindeckung bleiben offen bzw. werden bauseits geschlossen. Alle Stahlteile sind durch Feuerverzinkung nach DIN EN ISO 1461 vor Korrosion geschützt! Lieferung erfolgt als Bausatz. Unsere Weidehütten sind für die Windlastzonen 1+2 und die Schneelastzonen 1+2 ausgelegt. (Nach DIN EN 1990, 1991 und 1993) **Bitte beachten Sie Ihre lokalen Bauordnungsvorschriften!**



WEIDEHÜTTE 6000 MM

Die Rück- und Seitenwände dieser Weidehütte sind komplett geschlossen. Die Frontseite ist offen. Alle Bauteile bestehen aus U-Eisen und Vierkantröhr.

Frontwandhöhe: 2500 mm, Rückwandhöhe: 2300 mm, Dachüberstand vorn: 1200 mm, Dachüberstand ringsum: 300 mm.

Growi® Weidehütte	Preis	Nr.
3000 T x 6000 B mm	4.990,00	1437



WEIDEHÜTTE 3500/7000/10500/14000 MM

Die Rück- und Seitenwände dieser Weidehütte sind komplett geschlossen. Die Frontseite ist offen. Alle Bauteile bestehen aus U-Eisen und Vierkantröhr. Frontwandhöhe: 2900 mm, Rückwandhöhe: 2700 mm, Dachüberstand vorn: 1200 mm, Dachüberstand ringsum: 300 mm.

Growi® Weidehütte	Preis	Nr.
3500 T x 3500 B mm	4.299,00	1991
3500 T x 7000 B mm	6.399,00	1988
3500 T x 10500 B mm	8.499,00	1989
3500 T x 14000 B mm	10.599,00	1990

Aufpreis als Iso-Dach mit geschäumten Dachblechen	Preis	Nr.
Ausführung, pro m ² Dachfläche	99,00	1987

Aufpreis für Trapezblech mit Antikondensatbeschichtung	Preis	Nr.
Ausführung, pro m ² Dachfläche	49,00	1986

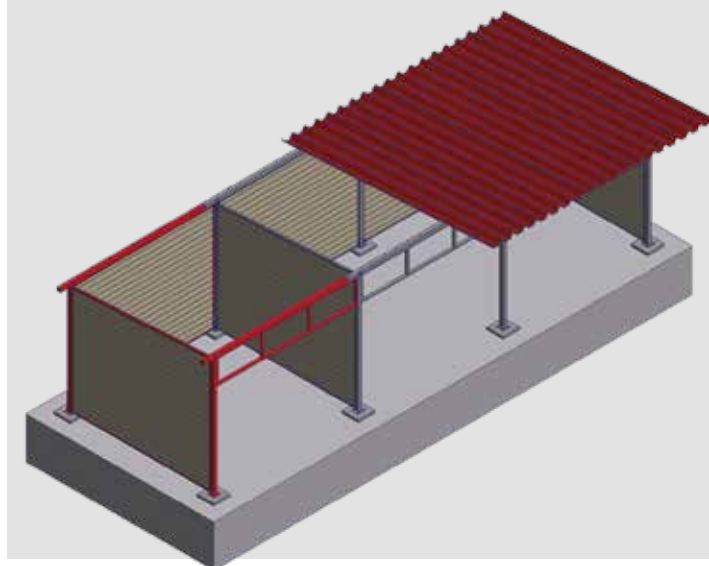

WEIDEHÜTTE ANBAUSATZ

Mit diesem Anbausatz können Sie Ihre bereits bestehende Hütte um eine Sattelkammer, ein Heulager oder auch eine separate Box erweitern.

Growi® Anbausatz	Preis	Nr.
3500 T x 3500 B mm	2.999,00	1992



Weidehütte als Außenstall, 7000 B x 3500 T mm, Frontwand Evando, zweiteilig.

DER AUSSENSTALL

Nutzen Sie unsere Growi® Weidehütte als Außenstall. Dieses Außenstallmodell bietet die natürlichen Außenklimabedingungen, sodass eine große Licht- und Frischluftzufuhr gewährleistet wird. Außerdem ist je nach Bauort ein direkter Zugang zur Weide möglich. Standardmäßig werden die Boxen mit der Frontwand Evando und der Trennwand Abiana ausgestattet. Optional ist der Anbau eines Heulagers. Die Außenwände werden aus glatt gehobelten 38 mm starken Douglasienbohlen mit Nut und Feder gefertigt. Die Montage erfolgt auf Betonfundamenten. Das Pultdach der Weidehütte Nr. 1988 hat eine Gesamtbreite von 7600 mm und eine Tiefe von 5000 mm. Daraus ergibt sich ein Dachüberstand von 300 mm ringsherum. Das Vordach hat eine Tiefe von 1200 mm. Die Eindeckung erfolgt mit Trapezblechen.

Die Zwischenräume sind durch Feuerverzinkung nach DIN EN ISO 1461 vor Korrosion geschützt!

Unsere Weidehütten sind für die Windlastzonen 1+2 und die Schneelastzonen 1+2 ausgelegt. (Nach DIN EN 1990, 1991 und 1993)

Bitte beachten Sie Ihre lokalen Bauordnungsvorschriften!



Weidehütte als Außenstall 3500 T mm x 14000 B; Frontwand Cintaro, Trennwand Dakota, mit Iso-Dach



WEIDEHÜTTE FRONTWAND & TRENNWAND

Frontwand für Growi® Weidehütte	Preis	Nr.
2200 H x 3380 B mm	1.679,00	1435
Details zur Frontwand		
Evando siehe Seite 31.		

Trennwand für Growi® Weidehütte	Preis	Nr.
2200 H x 3340 B mm	1.379,00	1436
Details zur Trennwand		
Abiana siehe Seite 58.		

REFERENZPREISE

Growi® Weidehütte 3500 x 7000 mm komplett	Preis
mit 2 Frontwänden Nr. 1435	11.136,00
1 Trennwand Nr. 1436	

Growi® Weidehütte 3500 x 10500 mm komplett mit Heulager	
mit 2 Frontwänden Nr. 1435	14.856,00
1 Trennwand Nr. 1436	
1 Anbauset als Heulager Nr. 1992	

Growi® Weidehütte 3500 x 10500 mm komplett	
mit 3 Frontwänden Nr. 1435	16.294,00
2 Trennwänden Nr. 1436	



Weidehütte als Außenstall 3500 T mm x 14000 B; Frontwand Cintaro, Trennwand Dakota, mit Iso-Dach



DIE TORBREITE PASST IMMER!

Wer auf der Weide Zäune aufstellt, hat nicht immer die exakten Maße. Gut, dass unsere Tore so anpassungsfähig sind.

COMFORT-LINE WEIDETORE - ZUR SICHERUNG IHRER KOPPELN UND PADDOCKS

Egal, ob Comfort-Line Weidetore verstellbar oder Growi® Weidetore verstellbar. Sie passen immer zu Ihrem Weideprojekt. Die verstellbaren Weidetore sind jeweils um ca. 1000 mm ausziehbar, so dass sie variabel eingesetzt werden können.

COMFORT-LINE FN WEIDETOR, FN-KONFORM:

- C-Profile mit waagrecht eingeschweißten Rundrohren
- Formschön und stabil
- Höhe 1140 mm
- Lichtes Maß zwischen den Querrohren 320 mm
- Kleinster verstellbarer Abstand zur Mittelstrebe 300 mm
- Robuste, feuerverzinkte Stahlbauweise
- günstig und wirtschaftlich
- breite, stabile C-Profil-Querstrebe

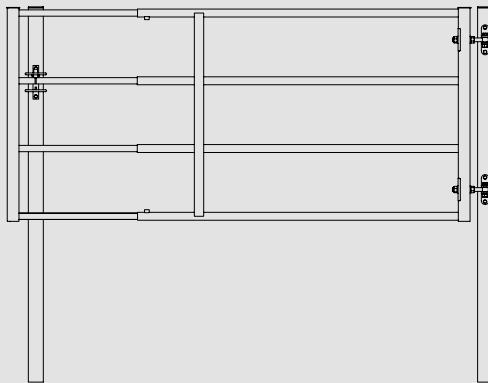
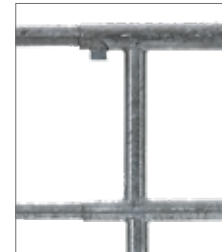

COMFORT-LINE FN WEIDETOR VERSTELLBAR

Diese **FN-konformen Tore** passen immer, da sie jeweils um ca. 1000 mm ausziehbar sind. Senkrechte C-Profile mit waagrecht eingeschweißten Röhren 1 1/4", Einschubteil 1", Torhöhe 1140 mm, komplett feuerverzinkt. Pfosten separat bestellen, Preis inkl. Beschläge.

Comfort-Line FN Weidetor verstellbar	Preis	Nr.
1050 – 1700 mm	174,00	7690
2050 – 3000 mm	219,00	7691
3050 – 4000 mm	259,00	7692
4050 – 5000 mm	299,00	7693
5050 – 6000 mm	339,00	7694

Zusatzteile

Quadratrohrpfosten 80 x 80 x 2000 mm	69,00	5543
für Tore bis 4000 mm breit		
Quadratrohrpfosten 120 x 120 x 2300 mm	144,50	5549
für Tore bis 6000 mm breit		

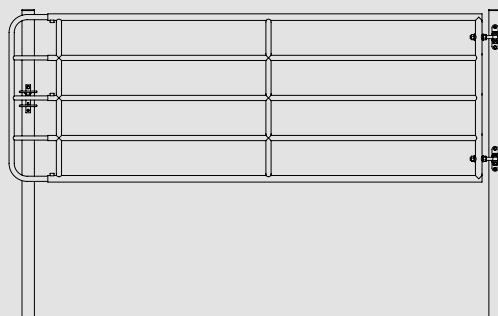

WEIDETOR VERSTELLBAR

Diese Tore passen immer, da sie jeweils um ca. 1000 mm ausziehbar sind. Torhöhe 1100 mm. Rohrdurchmesser 1 1/4" außen, 1" innen Einschubteil 1" außen, 3/4" innen, lichter Rohrabstand 230 mm, komplett feuerverzinkt. Pfosten separat bestellen, **Preis inkl. Beschläge.** Bitte beachten Sie, dass die Abstände der Tore nicht den aktuellen Empfehlungen der FN entsprechen.

Growi® Weidetor verstellbar	Preis	Nr.
1050 – 1700 mm	119,00	990010
2050 – 3000 mm	147,00	990011
3050 – 4000 mm	165,00	990012
4050 – 5000 mm	215,00	990013
5050 – 6000 mm	239,00	990014

Zusatzteile

Quadratrohrpfosten 80 x 80 x 2000 mm	69,00	5543
für Tore bis 4000 mm breit		
Quadratrohrpfosten 120 x 120 x 2300 mm	144,50	5549
für Tore bis 6000 mm breit		

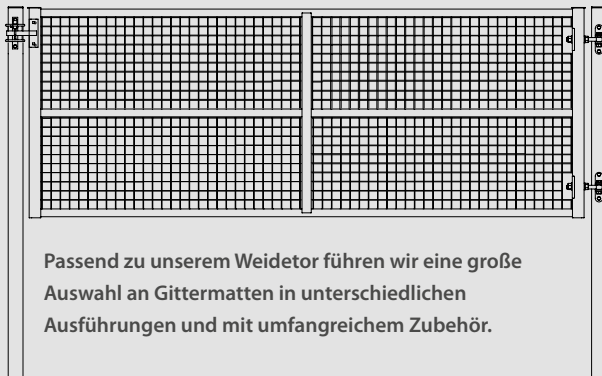

Passend zu unserem Weidetor führen wir eine große Auswahl an Gittermatten in unterschiedlichen Ausführungen und mit umfangreichem Zubehör.

COMFORT-LINE WEIDETOR MIT GITTERMATTE

Senkrechte C-Profile mit waagrecht eingeschweißten Rundrohren 1 1/4" und Gittermattenfüllung 50 x 50 mm, Torhöhe 1140 mm, komplett feuerverzinkt. Die Gittermatten werden einseitig an die C-Profile und die waagerechten Rohre verschweißt. Bei Benutzung dieser Tore als Doppeltor haben Sie somit die Gittermatte einmal von vorne und einmal von hinten angeschweißt. Pfosten separat bestellen, Preis inkl. Beschlag.

Comfort-Line Weidetor	Preis	Nr.
1500 mm breit	249,00	7581
2500 mm breit	299,00	7583
3000 mm breit	319,00	7584
3500 mm breit	349,00	7585
4000 mm breit	389,00	7586
5000 mm breit	429,00	7588

Zusatzteile

Quadratrohrpfosten 80 x 80 x 2000 mm für Tore bis 4000 mm breit	69,00	5543
Quadratrohrpfosten 120 x 120 x 2300 mm für Tore bis 6000 mm breit	144,50	5549



COMFORT-LINE ZUBEHÖR

Zubehör	Preis	Nr.
Augenschraube mit Platte zum Anschrauben M20 x 180	1 13,10	5547
Torverriegelung einzeln	2 18,90	990156
Quadratrohrpfosten 80 x 80 mm, 2000 mm lang, mit vorgebohrten Löchern zum Befestigen der verstellbaren Beschläge und dem Riegelverschluss für Tore bis 4000 mm breit	3 69,00	5543
Quadratrohrpfosten 120 x 120 mm, 2300 mm lang, mit vorgebohrten Löchern zum Befestigen der verstellbaren Beschläge und dem Riegelverschluss für Tore bis 6000 mm breit	3 144,50	5549
Montageset verstellbar mit zwei verstellbaren Augenschrauben und autom. Riegelverschluss	4 44,90	5582
Torrolle gefedert mit Kunststoff-Rad Torrolle gefedert mit Vollgummi-Rad (Federweg 60 mm, Rad 200 x 50 mm) inkl. Bügelschrauben, Gesamtlänge ca. 800 mm	5 52,80	5546

ZUBEHÖR DOPPEL-WEIDETOR

Doppeltorbeschlag bestehend aus: 2 Bodenfeststellern, Riegelschloss und Anschlag an den Torflügeln. **Bei Bestellung von Weidetoren inkl. Doppeltorverschluss geben Sie uns bitte Geh- und Standflügel an.** Bei der nachträglichen Installation dieser Doppeltorbeschläge müssen bauseits noch Bohrungen im Torflügel vorgenommen werden.



Zubehör Doppel-Weidetor	Preis	Nr.
Doppeltorbeschlag	109,00	5545



ELEGANT ABGRENZEN

So edel kann robust aussehen. Machen Sie mit unseren Zäunen Hof und Weide zu Ihrem Hingucker.

KOPPELZAUNSYSTEM IN RANCHOPTIK

Dieser repräsentative Zaun aus langlebigen Kunststoffprofilen eignet sich optimal für eine hochwertige Umzäunung Ihrer Weide. Mit diesem stabilen Zaunsystem können Sie Ihre Reit- und Springplätze, Führanlagen, Einfahrten und Weiden einzäunen. Koppeln sollten zusätzlich mit einem stromführenden Draht gegen Scheuern gesichert werden.

KOPPELZAUNSYSTEM RANCH S 2

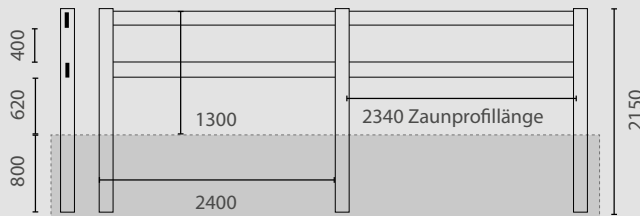

Koppelzaunsystem Ranch Growi®-S 2

	Preis	Nr.
Zaunprofil 140 x 38 mm, 2340 mm lang	25,10	3071
Zwischenpfosten 127 x 127 x 2150 mm	44,20	3072
Endpfosten 127 x 127 x 2150 mm	44,20	3073
Eckpfosten 127 x 127 x 2150 mm	44,20	3074
T-Pfosten 127 x 127 x 2150 mm	44,20	3192
Pfostenkappe, dachförmig	3,70	3075

Referenzpreis für 120 m Koppelzaun

100 Zaunprofile, 49 Zwischenpfosten, 2 Endpfosten und 51 Pfostenkappen: per m.	41,27
--	-------

KOPPELZAUNSYSTEM RANCH S 3

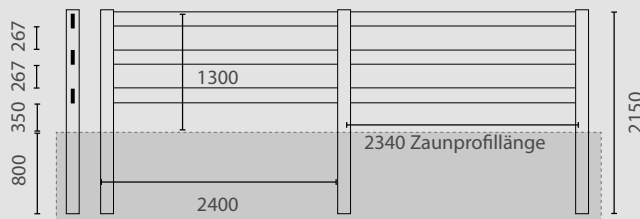

Koppelzaunsystem Ranch Growi®-S 3

	Preis	Nr.
Zaunprofil 140 x 38 mm, 2340 mm lang	25,10	3071
Zwischenpfosten 127 x 127 x 2150 mm	44,20	3076
Endpfosten 127 x 127 x 2150 mm	44,20	3077
Eckpfosten 127 x 127 x 2150 mm	44,20	3078
T-Pfosten 127 x 127 x 2150 mm	44,20	3193
Pfostenkappe, dachförmig	3,70	3075

Referenzpreis für 120 m Koppelzaun

150 Zaunprofile, 49 Zwischenpfosten, 2 Endpfosten und 51 Pfostenkappen: per m.	51,73
--	-------

Bitte beachten Sie, dass die Abstände der Zaunprofile nicht den aktuellen Empfehlungen der FN entsprechen.

KOPPELZAUNSYSTEM RANCH SL 3

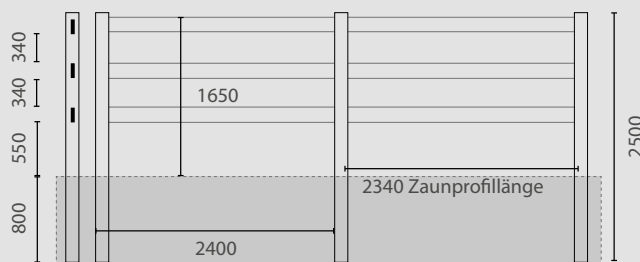

Koppelzaunsystem Ranch Growi®-SL 3

	Preis	Nr.
Zaunprofil 140 x 38 mm, 2340 mm lang	25,10	3071
Zwischenpfosten 127 x 127 x 2500 mm	49,90	3081
Endpfosten 127 x 127 x 2500 mm	49,90	3082
Eckpfosten 127 x 127 x 2500 mm	49,90	3083
T-Pfosten 127 x 127 x 2500 mm	49,90	3194
Pfostenkappe, dachförmig	3,70	3075

Referenzpreis für 120 m Koppelzaun

150 Zaunprofile, 49 Zwischenpfosten, 2 Endpfosten und 51 Pfostenkappen: per m.	54,16
--	-------



Reitplatzeinzäunung mit Kunststoffsystem S 3 mit drei waagerechten Profilen.

REITPLATZEINZÄUNUNG FÜR RANCH S 2

Reitplatzeinzäunung mit Kunststoffzaunsystem S 2 mit zwei waagerechten Profilen und 1 Tor 2400 mm breit inkl. 4 Zauntaschen.

Reitplatz 20 x 40 m bestehend aus:	Preis	Nr.
4 Eckpfosten	5.550,00	1850
45 Zwischenpfosten		
96 Zaunprofilen		
1 Tor, 1flügelig, 2400 mm breit (andere Torbreiten auf Wunsch möglich)		
4 Zauntaschen		

Reitplatz 20 x 60 m bestehend aus:	Preis	Nr.
4 Eckpfosten	6.999,00	1851
61 Zwischenpfosten		
128 Zaunprofilen		
1 Tor, 1flügelig, 2400 mm breit (andere Torbreiten auf Wunsch möglich)		
4 Zauntaschen		

REITPLATZEINZÄUNUNG FÜR RANCH S 3

Reitplatzeinzäunung mit Kunststoffzaunsystem S 3 mit drei waagerechten Profilen und 1 Tor 2400 mm breit inkl. 6 Zauntaschen.

Reitplatz 20 x 40 m bestehend aus:	Preis	Nr.
4 Eckpfosten	6.729,00	1852
45 Zwischenpfosten		
142 Zaunprofilen		
1 Tor, 1flügelig, 2400 mm breit (andere Torbreiten auf Wunsch möglich)		
6 Zauntaschen		

Reitplatz 20 x 60 m bestehend aus:	Preis	Nr.
4 Eckpfosten	9.100,00	1853
61 Zwischenpfosten		
192 Zaunprofilen		
1 Tor, 1flügelig, 2400 mm breit (andere Torbreiten auf Wunsch möglich)		
6 Zauntaschen		

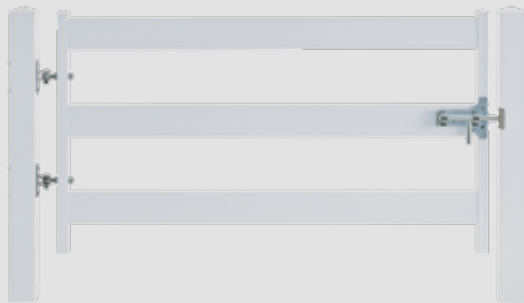

Bitte beachten Sie, dass die Abstände der Tore Typ Growi®-S 3 nicht den aktuellen Empfehlungen der FN entsprechen.



KOPPELZAUNTOR FÜR RANCHZAUNSYSTEM

Stabiles Koppelzauntor mit waagerechten Stahlprofilen (120 x 40 mm) und senkrechten, feuerverzinkten Stahlrohren. Nachträglich pulverbeschichtet in weiß (ähnlich RAL 9016). Mit verstellbaren Augenschrauben und stabilem Torriegel. Tor kann nach innen und außen geöffnet werden. Pfosten feuerverzinkt und pulverbeschichtet.

Koppelzauntor für Ranchzaunsystem

	Preis	Nr.
Tor Growi®-S 2, 2400 mm breit	1.129,00	3084
Tor Growi®-S 2, 3000 mm breit	1.199,00	3085
Tor Growi®-S 2, 4000 mm breit	1.339,00	3086
Tor Growi®-S 3, 2400 mm breit	1.219,00	3087
Tor Growi®-S 3, 3000 mm breit	1.419,00	3088
Tor Growi®-S 3, 4000 mm breit	1.499,00	3089
Tor Growi®-SL 3, 2400 mm breit	1.229,00	3091
Tor Growi®-SL 3, 3000 mm breit	1.369,00	3092
Tor Growi®-SL 3, 4000 mm breit	1.549,00	3093

Zauntasche zum Anschrauben, pro Stück,

z. Anschluss der KS-Zaunprofile an die Torpfosten	9,90	3195
---	------	------



► UNSER DRESSURVIERECK
FINDEN SIE AUF SEITE 329



Koppelzaun Karja mit 3 Querriegeln





VORTEILE

- hohe Stabilität durch Metallkern
- ohne Imprägnierungen
- witterungsbeständig/verrottungsfest
- umweltfreundlich und splitterfrei
- kein Verbiss

KOPPELZAUN KARJA

So bequem kann Qualität sein – Bei dem Koppelzaunsystem Karja, in klassischer Farmoptik, werden die Querriegel einfach in die Aussparungen der Pfosten gelegt. Durch das Arretieren mit jeweils einer Schraube werden die Riegel gehalten. Die Pfosten sind aus strapazierfähigem und langlebigem Recycling-Kunststoff produziert und mit einem zusätzlichen Eisenkern verstärkt. Ein Zaun der „Zähne“ zeigt, denn die Ecken und Richtungswechsel werden durch die Montage von Koppelecken realisiert.

Systempfosten Karja mit beidseitiger Zaunprofilaufnahme	Preis	Nr.
mit Aufnahme für 3 Querriegel angespitzt zum Rammen oder Betonieren mit Stahlkern verstärkt 100 x 110 x 2300 mm lang, braun	64,90	4261
Endpfosten Karja mit einseitiger Zaunprofilaufnahme 100 x 110 x 2300 mm lang, braun	76,80	4264
Systemprofil Karja mit Stahlkern verstärkt 42 x 120 x 2500 mm lang, braun	39,60	4262
Koppelecke zum Anschrauben 100 x 110 x 130 mm	13,80	4263
Referenzpreis für 100 m Koppelzaun 120 Zaunprofile, 41 Systempfosten, per m.	74,13	



Kombination mit 3 Querriegeln

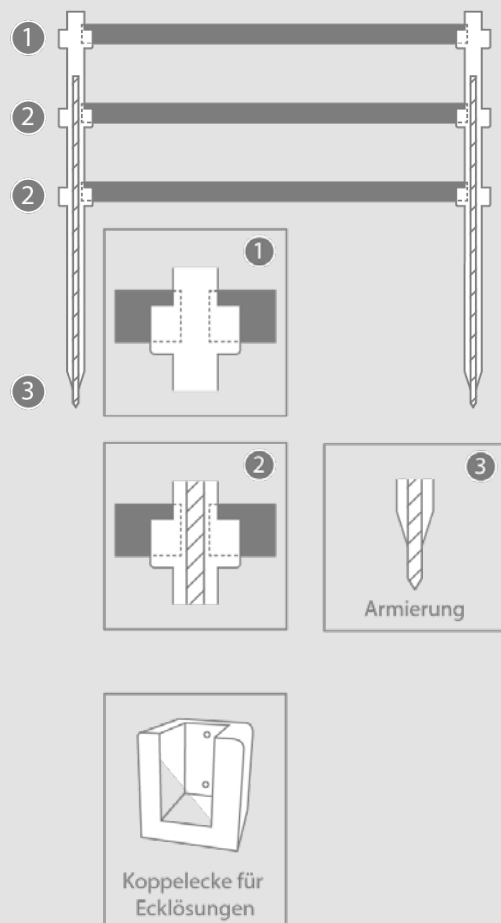



Dazu passende Pfähle:
Für den Reitplatz empfehlen wir einen Pfostenabstand von 2,5 m und für die Weide einen Pfostenabstand von 3 – 3,5 m mit zusätzlicher Elektrolitze.

Recyclingpfahl (s. S. 269) 90 x 90 mm, 2250 mm lang, Nr. 5299

Holzpfahl (s. S. 270) 100 mm Ø, 2250 mm lang, Nr. 102281

Beo-band®

BEO-BAND®

Beo-Band ist ein Industrieprodukt, das die drei wichtigsten Punkte einer guten Weideeinzäunung in sich vereint: Sicherheit, Qualität und Langlebigkeit. Das Band besteht aus einem PVC-beschichteten, hochwertigen Polyestergerewebe. Diese beiden Komponenten machen Beo-Band höchst strapazierfähig. Beo-Band ist ideal als Umzäunung von Weiden, Paddocks, Logierzirkeln, Reitplätzen und Führenanlagen. Das Beo-Band® kann mit Schrauben und Unterlegscheiben verbunden werden. Wir empfehlen die Verbindung mit unserem Spannelement.

Materialstärke ca. 3 mm.

Beo-Band 80 mm breit

Schwarz, pro 100 m-Rolle

Preis **Nr.**

Weiss, pro 100 m-Rolle

319,00 **3530**

Grün, pro 100 m-Rolle

319,00 **3531**

459,00 **3532**

Beo-Band 100 mm breit

Schwarz, pro 100 m-Rolle

349,00 **3533**

ZUBEHÖR BEO-BAND®

Beo-Band-Halter

Kunststoff für 80 und 100 mm Band

1 **2,40** **3079**

Alu für 100 mm Band

2 **1,60** **3079-1**

Alu für 80 mm Band

3 **1,60** **3079-2**

Rohrspanner / Anfangsstück

4 **20,50** **3096**

Spannelement

Edelstahl

5 **35,60** **3064**



VORTEILE

- hohe Stabilität durch Metallkern
- ohne Imprägnierungen
- witterungsbeständig/verrottungsfest
- umweltfreundlich
- splitterfrei
- kein Verbiss



ZAUNPFÄHLE AUS RECYCLER-KUNSTSTOFF

Zaunpfahl aus Recycler-Kunststoff mit Stahlarmierung

Im Produktionsprozess wird ein Stahlrohr 26,9 mm x 2,0 mm als Kern in den Pfahl eingepresst. Dadurch wird der Pfahl besonders stabil. Wegen der unterschiedlichen Ausdehnungseigenschaften von Kunststoff und Stahl gibt es eine Dehnkammer, die mit einer Art Korken/Stopfen verschlossen wird. Der Stahlkern kann nicht mit einer Spax-Schraube durchbohrt werden.

Farbe: grau

Farbe: braun auf Anfrage



Zaunpfahl aus Recycler-Kunststoff mit Stahlarmierung

Durchmesser 80 x 2000 mm, ca. 10,6 kg

Durchmesser 80 x 2250 mm, ca. 12,0 kg

Preis

24,90

Nr.

4257

27,90

4258

Zaunpfahlstrebe mit Armierung und Schräge

Durchmesser 80 x 2250 mm, ca. 12,0 kg

27,90

4260



KREUZPROFILPFÄHLE

Kreuzprofilpfähle mit Spitze grau

Kreuzprofil 70 x 70 x 1750 mm, ca. 3,3 kg

Kreuzprofil 70 x 70 x 2000 mm, ca. 3,7 kg

Preis

5,50

Nr.

4255

6,10

4256



Erdbohrer (siehe Seite 306)

75 mm Ø Lochdurchmesser

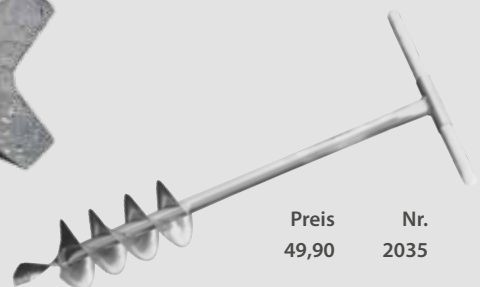

Preis

49,90

Nr.

2035

ZAUNPFÄHLE

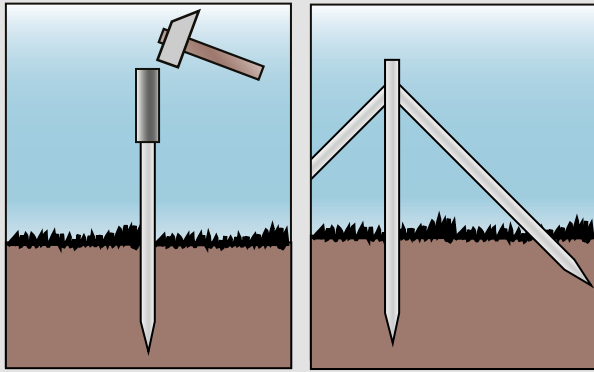

Da es sich um Recyclingmaterial handelt, ist in Ausnahmefällen die Oberseite angeraut. Die Farbe kann geringfügig variieren. Durch Wärme und Sonneneinstrahlung ist eine evtl. Verformung der Kunststoffpfähle möglich.

Aufbauempfehlung:

Beim Einbau der Pfähle bitte die Bodenverhältnisse beachten. Evtl. vorbohren oder Eisenstab einschlagen, um Führung zu geben. Der Pfahl sollte ca. 1/3 der Gesamtlänge in den Boden gesetzt werden. (Mindestens 60 cm wegen der Frosttiefe). Beim hydraulischen Einbringen evtl. vorbohren, damit der Pfahl nicht verbiegt und bricht. Die Einschlaghülse (Art.-Nr 2107) zum Schutz der Kanten bei der Benutzung eines Hammers verwenden.

Verstrebungen sollten bei jedem 10. Pfahl im Winkel von 45° zum Standpfahl eingeschlagen, der Kopf passend abgeschnitten und angeschraubt werden. Für Isolatoren den Pfahl dünn anbohren. Nägel und Krampen können direkt in den Pfahl gebracht werden.

KUNSTSTOFFHAMMER

Kunststoffhammer zum Einschlagen von Zaunpfosten. Massiver Holzstiel aus belastbarem Hickory-Holz, Gewicht 5 kg

Kunststoffhammer

Preis 39,00
Nr. 2104



ERDBOHRER

Erdbohrer (siehe Seite 306)
75 mm Ø Lochdurchmesser

Preis 49,90
Nr. 2035

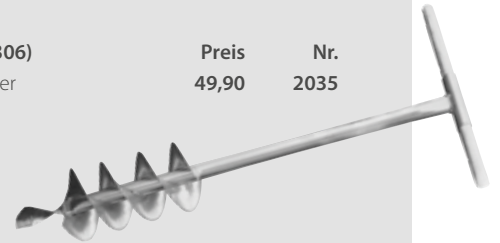

EINSCHLAGHÜLSE

Hülse als Pfostenschutz
88,9 mm Ø, Länge 150 mm

Preis 17,60
Nr. 2107



ZAUNPFÄHLE AUS RECYCLER-KUNSTSTOFF BRAUN

Zaunpfähle aus Recycler-Kunststoff braun

	Stück-Preis einzeln	Stück-Preis Palette	Stück pro Palette	Nr.
Durchmesser 60 x 1500 mm, ca. 3,9 kg	5,60	5,20	60	4285
Durchmesser 60 x 1750 mm, ca. 4,6 kg	6,60	6,20	60	4286
Durchmesser 60 x 2000 mm, ca. 5,3 kg	7,60	7,10	60	4287
Durchmesser 80 x 1750 mm, ca. 8,1 kg	11,70	10,90	33	4289
Durchmesser 80 x 2000 mm, ca. 9,3 kg	13,40	12,50	33	4296
Durchmesser 80 x 2250 mm, ca. 10,5 kg	14,90	14,10	33	4297



VORTEILE

- Vollmaterial
- lassen sich wie Holzpfähle verarbeiten
- ohne Imprägnierungen
- witterungsbeständig/verrottungsfest
- umweltfreundlich
- splitterfrei
- kein Verbiss

ZAUNPFÄHLE AUS RECYCLER-KUNSTSTOFF GRAU

Zaunpfähle aus Recycler-Kunststoff grau	Stück-Preis einzeln	Stück-Preis Palette	Stück pro Palette	Nr.
Durchmesser 60 x 1500 mm, ca. 3,9 kg	5,10	4,70	60	5285
Durchmesser 60 x 1750 mm, ca. 4,6 kg	6,10	5,60	60	5286
Durchmesser 60 x 2000 mm, ca. 5,3 kg	7,00	6,50	60	5287
Durchmesser 80 x 1750 mm, ca. 8,1 kg	10,70	9,90	60	5289
Durchmesser 80 x 2000 mm, ca. 9,3 kg	12,20	11,40	60	5296
Durchmesser 80 x 2250 mm, ca. 10,5 kg	13,80	12,80	60	5297
Durchmesser 100 x 2000 mm, ca. 14,6 kg	19,10	17,90	33	5324
Durchmesser 100 x 2500 mm, ca. 18,3 kg	23,90	22,40	33	5326
Vierkantpfosten 70 x 70 x 1750 mm, ca. 8,0 kg	11,10	10,30	60	4253
Vierkantpfosten 70 x 70 x 2000 mm, ca. 9,1 kg	12,70	11,80	60	4254
Vierkantpfosten 90 x 90 x 2000 mm, ca. 15,1 kg	20,60	19,20	33	5298
Vierkantpfosten 90 x 90 x 2250 mm, ca. 16,9 kg	23,10	21,60	33	5299



ZÄUNE EINFACH AUFGEBAUT

Der Standfeste. Massivholz oder Kunststoff - mit unseren Zaunpfählen setzen Sie auf Qualität.



ZAUNPFÄHLE AUS HOLZ

Rundgefräst, gespitzt, Kopfseite gefast, Farbe braun, kesseldruckimprägniert nach DIN 68800. Achten Sie bei der Montage darauf, dass die Zaunpfähle ausreichend tief in den Boden eingeschlagen werden. Bei harten Böden reichen 600 mm Tiefe aus. Bei losen Böden sollte die Tiefe 750 mm betragen. Nordisches Kiefernholz.

Zaunpfähle Holz (braun)

	Preis	Nr.
80 x L 1750 mm	7,40	102331
80 x L 2000 mm	7,80	102337
80 x L 2250 mm	8,80	102338
80 x L 2500 mm	9,80	102333
80 x L 3000 mm	11,70	102335
100 x L 2000 mm	12,20	102280
100 x L 2250 mm	13,70	102281

KUNSTSTOFFHAMMER

Kunststoffhammer zum Einschlagen von Zaunpfosten.

Massiver Holzstiel aus belastbarem Hickory-Holz, Gewicht 5 kg



Kunststoffhammer	Preis	Nr.
	39,00	2104

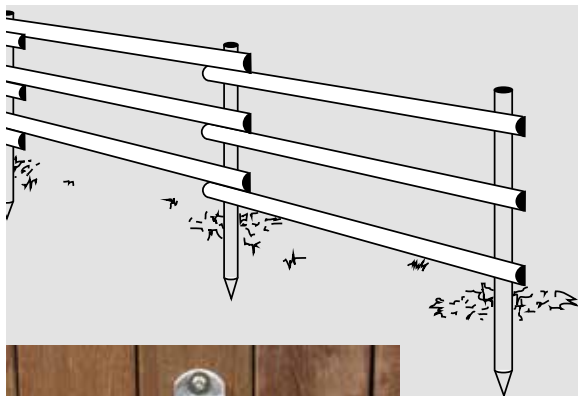

ZAUNRIEGEL AUS HOLZ

Halbrunde Zaunriegel, kesseldruckimprägniert.

Zaunriegel aus Holz (braun)

	Preis	Nr.
80 x L 2500 mm	6,60	102361
80 x L 3000 mm	8,00	102362
100 x L 2500 mm	7,90	102363
100 x L 3000 mm	9,50	102364



Vollschelle

5,30	990080-1
------	----------

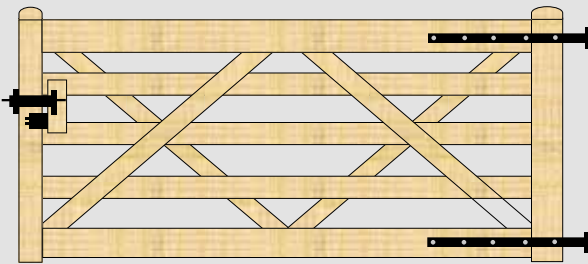

HOLZ-WEIDETOR SUSSEX

Holz-Weidetor

1200 x 1000 mm	189,00	3935
1200 x 2000 mm	249,00	3936
1200 x 3000 mm	309,00	3937
1200 x 4000 mm	359,00	3938

Preis	Nr.
189,00	3935
249,00	3936
309,00	3937
359,00	3938

Die Tore der „Sussex“-Serie werden aus Kiefernholz produziert und sind salzimpregniert. Die Tore aus hochwertigem Kiefernholz sind für alle Kunden, die neben einem stabilen, schönen Tor zugleich ein umweltfreundliches Tor möchten. Die Flügel sind 1200 mm hoch und haben insgesamt 5 waagerechte Holme. Der obere und untere Holm ist 70 x 100 mm stark, die Torfüllung besteht aus Profilleisten 22 x 100 mm.

Sussex-Holzore werden komplett einschl. Beschlägen geliefert. Holz ist ein Naturprodukt und kann Risse bilden, harzen und sich verfärben.

Holz-Weidetor als Doppeltore

1200 x 4000 mm	499,00	3933
1200 x 6000 mm	579,00	3934

499,00	3933
579,00	3934

LIEFERZEIT auf Anfrage

Kantholzpfeiler für Weidetor

150 x 150 x 2250 mm lang, sauber gehobelt und gefast, mit Pyramidenspitze.

79,00	3939
-------	------







Growi® Koppelzaunsysteme werden aus nordischem Kiefernholz produziert. Dieses Holz zeichnet sich durch sehr langsames Wachstum aus. Es hat wesentlich kleinere Wachstumsringe als heimische Kieferarten. Kiefernholz lässt sich sehr gut imprägnieren und ist somit widerstandsfähiger als z.B. Fichte oder Tanne. Growi®-Koppelzaunsysteme werden alle nach der zertifizierten Imprägnier-Klasse IV behandelt.

Holz ist ein Naturprodukt und kann Risse bilden, harzen und sich verfärben.

ZAUNSYSTEM OXFORD

Zaunsystem Oxford, kesseldruckimprägniert grün

Das Growi® Zaunsystem Oxford eignet sich perfekt für Pferdekoppeln, Reitplätze und Longierzirkel. Das exklusive Zaunsystem besticht durch perfekte Qualität, zeitlose Optik und langlebiger Imprägnierung. Die Querriegel werden durch die im Zaunpfosten mittig zentrierten Bohrungen gesteckt. Somit haben Sie eine gleichbleibende Optik, egal ob Sie vor oder hinter dem Zaun stehen. Optimale Sicherheit erreichen Sie durch einen zusätzlichen, dezenten Elektrodraht, der am Holzzaun montiert wird. Das Growi® Zaunsystem Oxford erhalten Sie mit zwei oder drei Riegeln, die Pfosten haben einen Durchmesser von 14 cm, oben gefast, unten gespitzt. Länge 2000 bzw. 2250 mm. Die dazugehörigen Oxford-Riegel haben eine Länge von 3000 mm bei einem Durchmesser von 80 mm. Pfostenabstand (Achse) ca. 3000 mm.

Oxford-Zaun mit 2 Querriegeln, Zaunhöhe ca. 1200 – 1300 mm	Preis	Nr.
Zwischenpfosten 140 mm Ø, 2000 mm lang,	27,30	3920
Endpfosten 140 mm Ø, 2000 mm lang	27,30	3921
Eckpfosten 140 mm Ø, 2000 mm lang	27,30	3922

Rundholz - Querriegel 80 mm x 3000 mm lang	12,10	3926
---	-------	------

Referenzpreis für 100 m Koppelzaun

66 Querriegel, 34 Zaunpfosten: per m.	17,26
---------------------------------------	-------

Oxford-Zaun mit 3 Querriegeln, Zaunhöhe ca. 1400 – 1500 mm

Zwischenpfosten 140 mm Ø, 2250 mm lang	33,30	3923
Endpfosten 140 mm Ø, 2250 mm lang	33,30	3924
Eckpfosten 140 mm Ø, 2250 mm lang	33,30	3925

Rundholz - Querriegel 80 mm x 3000 mm lang	12,10	3926
---	-------	------

Referenzpreis für 100 m Koppelzaun

99 Querriegel, 34 Zaunpfosten: per m.	23,30
---------------------------------------	-------





ZAUNSYSTEM KENT

Zaunsystem Kent, kesseldruckimprägniert grün

Das Growi® Zaunsystem Kent wird mit glattgehobelten Querriegeln geliefert. Die Zaunriegel werden durch den Pfosten geschoben, dadurch ist der Zaun besonders stabil. Die hochwertige Verarbeitung der Zaunteile sorgt für einen exklusiven Anblick.

Optimale Sicherheit erreichen Sie durch einen zusätzlichen dezenten Elektrodraht, der am Holzzaun montiert wird. Das Growi® Zaunsystem Kent erhalten Sie mit zwei oder drei Riegeln, die Pfosten sind quadratisch 120 x 120 mm, oben gefast, unten gespitzt. Länge 2000 mm bzw. 2250 mm. Die dazugehörigen Kent-Riegel haben eine Länge von 2500 mm bei einer Profilabmessung von 120 x 44 mm. Pfostenabstand (Achse) ca. 2500 mm.

Growi® Koppelzaunsysteme werden aus nordischem Kiefernholz produziert. Dieses Holz zeichnet sich durch sehr langsames Wachstum aus. Es hat wesentlich kleinere Wachstumsringe als heimische Kieferarten. Kiefernholz lässt sich sehr gut imprägnieren und ist somit widerstandsfähiger als z.B. Fichte oder Tanne. Growi® Koppelzaunsysteme werden alle nach der zertifizierten Imprägnier-Klasse IV behandelt.

Holz ist ein Naturprodukt und kann Risse bilden, harzen und sich verfärben.

Kent-Zaun mit 2 Querriegeln, Zaunhöhe ca. 1200 – 1300 mm	Preis	Nr.
Zwischenpfosten 120 x 120 mm, 2000 mm lang	47,00	3940
Endpfosten 120 x 120 mm, 2000 mm lang	47,00	3941
Eckpfosten 120 x 120 mm, 2000 mm lang	47,00	3942

Kent-Querriegel	Preis	Nr.
120 x 44 mm x 2500 mm lang	19,90	3946

Referenzpreis für 100 m Koppelzaun	Preis
80 Querriegel, 41 Zaunpfosten: per m.	35,19

Kent-Zaun mit 3 Querriegeln, Zaunhöhe ca. 1400 – 1500 mm	Preis	Nr.
Zwischenpfosten 120 x 120 mm, 2250 mm lang	52,70	3943
Endpfosten 120 x 120 mm, 2250 mm lang	52,70	3944
Eckpfosten 120 x 120 mm, 2250 mm lang	52,70	3945

Kent-Querriegel	Preis	Nr.
120 x 44 mm x 2500 mm lang	19,90	3946

Referenzpreis für 100 m Koppelzaun	Preis
120 Querriegel, 41 Zaunpfosten: per m.	45,48





ELEKTROZAUN

Grundwissen	278
Netz- und Batteriegeräte	281
Erdung	290
Blitzschutz	291
Zaunpfähle	292
Stromleiter	296
Verbinder	300
Isolatoren	303

Praktisch:

Alle Produkte aus diesem Katalog gibt es auch in unserem Online-Shop. Tätigen Sie Ihre Bestellungen rund um die Uhr auf www.growi.de!

GRUNDWISSEN

Ihr Elektrozaun ist immer als System zu verstehen. Herz einer Anlage ist immer ein geeignetes Elektrozaungerät. Dieses Gerät sendet Strom aus. Die Dauer und die Stärke des Stroms verursachen den elektrischen Schlag. Man nennt diese kurzen Schläge Impulse. Die Impulsdauer beträgt 0,1 bis 0,3-tausendstel Sekunden. Der Abstand zwischen den Impulsen beträgt knapp über eine Sekunde. Die Energie, die erzeugt und als Strom in den Zaundraht gegeben wird, wird in Joule gemessen. Joule ist 1 Watt für 1 Sekunde. Joule tut weh!

Die Ladeenergie ist die Energie, die das Gerät aus der Batterie oder aus der Steckdose aufnimmt und in seinen Speicher lädt. Die Entladeenergie (Impulsenergie) ist die eigentlich wichtige Energie. Sie ist die maximale Energie eines Impulses, den das Gerät an den Zaun abgibt. Je höher diese Impulsenergie, um so stärker ist der elektrische Schlag für das Tier und um so höher ist die Abschreckung. Die Einheit der elektrischen Spannung misst man in Volt. Volt benutzt man im Elektrozaun, um den Strom zum Fließen zu bringen. Volt ist Spannung = Stromstärke x Widerstand. Volt tut nie weh!

Der Widerstand wird in Ohm gemessen. Ohm = Volt / Ampere. Der Widerstand bremst den Strom. Wenn ein Tier einen starken elektrischen Stromschlag abbekommt, hat es einen durchschnittlichen Widerstand von zirka 500 Ohm bis 1.000 Ohm. Null Ohm bedeutet Kurzschluß, 1.000.000 Ohm ist die perfekte Isolation.

SO FUNKTIONIERT EIN ELEKTROZAUNSYSTEM!

Diese Isolation wird durch Verwendung von Isolatoren erreicht, damit der Strom nicht in den Boden abgeleitet wird. Der vierte Bestandteil ist die Erdung des Elektrozaungerätes, welches in möglichst feuchtem Erdreich so tief als möglich platziert werden soll. Wenn das Tier nun den Draht berührt, wird ein Stromkreis geschlossen, d.h. der elektrische Strom fließt durch das Tier und die Erde zurück zum Gerät.

Das Tier erhält dadurch einen unangenehmen, wenngleich ungefährlichen Stromschlag und weicht zurück (es ist also nicht zwingend erforderlich, dass der Zaundraht eine Schleife bilden muss). Ein solches Elektrozaunsystem wird sowohl zur Einzäunung als auch zur Abwehr von Tieren erfolgreich angewendet.

Der Stromstoß, den ein Tier beim Berühren des Drahtzaunes bekommt, dauert gerade mal 0,1 - 0,3-tausendstel Sekunden. Bleibt der Kontakt danach bestehen, wird der Stromstoß ca. alle 1,2 Sekunden wiederholt.

Der elektrische Weidezaun ist vollkommen sicher. Das System ist zudem auch noch viel schonender für die Tiere als z. B. ein Stacheldrahtzaun, der bei Kontakt Verwundungen hervorrufen kann.

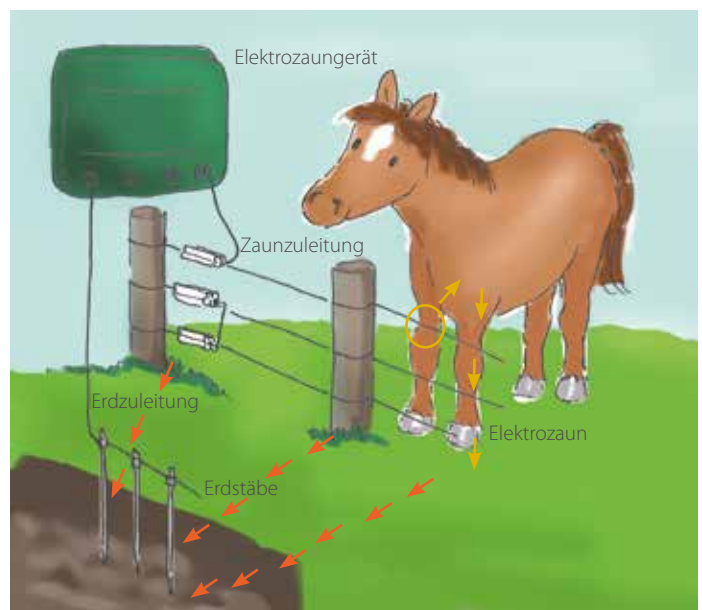

Anwendungsskizze für die Erdung eines Elektrozaungerätes.

SCHLAGSTÄRKE UND HÜTESICHERHEIT

Bei uns finden Sie das komplette Programm für alle Tiere und für alle Betriebsgrößen.

Ein gut installierter Elektro-Weidezaun ist die modernste und wirksamste Art der Einzäunung. Ganz gleich, ob der Zaun in der Tierzucht, im Wildschutz oder zur Hütung von Haus- und Hoftieren eingesetzt wird. Der Elektro-Weidezaun ist völlig ungefährlich, praktisch, kostengünstig und hütensicher. Hierzu muss er allerdings als „System“ verstanden werden, bei dem kein Bestandteil vernachlässigt werden darf. Die nachstehenden Hinweise helfen Ihnen bei der Planung Ihres eigenen Weidezaunsystems. Höhe und Anzahl der Zaunleiter sind vom Zauntyp abhängig: Unterteilungszaune sind meistens nachwandernde Zäune, die ein streifenweises Abweiden ermöglichen. Die Unterteilung einer Weide in mehrere Koppeln mit einer gemeinsamen Wasserstelle kann aber auch dauerhaft sein. Für einen Unterteilungszaun wird davon ausgegangen, dass ein einziger Leiter in Brusthöhe genügt. Sind Jungtiere zusammen mit ausgewachsenen Tieren auf der Weide reicht es im Allgemeinen, den Leiter um 100 bis 150 mm niedriger zu spannen.

Außenzäune sind nicht nur dazu da, Pferde einzuzäunen, sondern auch um Tiere auszuzäunen/abzuwehren (z.B. Wildabwehrzaun). Daher ist es ratsam, mindestens zwei Leiter in unterschiedlicher Höhe zu spannen: den oberen in Brusthöhe eines erwachsenen Tieres und den unteren in der Mitte, zwischen dem oberen Leiter und dem Boden.

Hierdurch wird verhindert, dass spielende Jungtiere die Umzäunung verlassen und dass streunende Tiere die Weide betreten.

Es kann vorkommen, dass der Untergrund zu trocken ist, um eine gute Rückführung der Impulse über die Erdung zu gewährleisten. In diesem Fall werden ein bzw. mehrere Litzen oder Drähte zusätzlich gespannt, die mit dem Anschluss „Erde“ des Weidezaungeräts verbunden werden und parallel zu dem bzw. den stromführenden Leitern über die ganze Zaunlänge gehen. Diese Erdleitung ist ca. alle 100 m mit einem kleinen Erdungsstab zu verbinden. Diese Technik wird auch zum Schutz vor streunenden Tieren und zur Hütung besonders widerspenstiger Tiere verwendet.

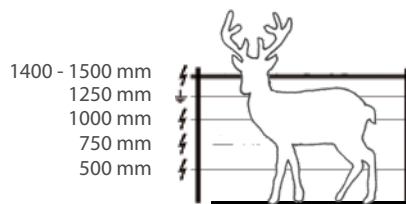

ERDUNG - UNENTBEHRLICHE BASIS FÜR ELEKTROZÄUNE

Warum ist eine Erdung notwendig und wie funktioniert sie? Ein Elektrozaun ist ein Kreislaufsystem, durch das der Strom fließt. Es besteht aus einem Elektrozaungerät, stromführenden Leitern, die mit Isolatoren gegen ungewollte Ableitungen gesichert sind, und der Erdung. Berührt nun ein Tier den Zaun, so fließt der Strom vom Gerät durch die Stromleiter und das Tier in die Erdung und damit zurück zum Elektrozaungerät. Dadurch wird das Tier Teil des Stromkreislaufs und erhält den Stromschlag. Der beste Elektrozaun kann ohne eine gute Erdung nicht funktionieren, da sich der Stromkreislauf dann nicht schließen kann.

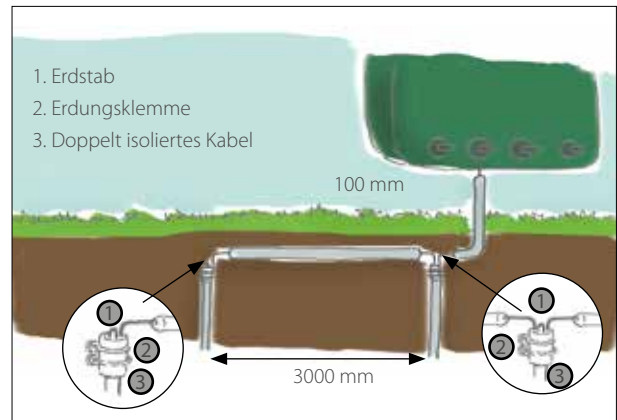

Wie sieht ein Erdungssystem aus?

Für eine gute Erdung benötigen Sie Erdstäbe entsprechend der Angabe im Katalog bzw. im Gerätehandbuch. Mit einer Erdungsklemme wird ein doppelt isoliertes Kabel an den Erdstäben angeschlossen und führt von dort zum Elektrozaungerät. Mehrere Erdstäbe müssen einen Mindestabstand von 3 Metern voneinander haben.

SO TESTEN SIE IHR ERDUNGSSYSTEM

1. Messen Sie nach, ob bei einem Abstand von mindestens 100 Metern vom Gerät mehr als 3000 Volt Spannung auf dem Zaun anliegen.
2. Verursachen Sie einen Kurzschluss, sodass an der gleichen Stelle weniger als 1000 Volt auf dem Zaun anliegen. Dies können Sie erreichen, indem Sie Eisenpfähle an den Zaun stellen.

3. Messen Sie die Spannung des Erdungssystems. Beträgt diese mehr als 300 Volt, so müssen zusätzliche Erdungspfähle installiert werden.

Benötigt wird:

Ein digitales Voltmeter oder ein Joulemeter (S. 291).

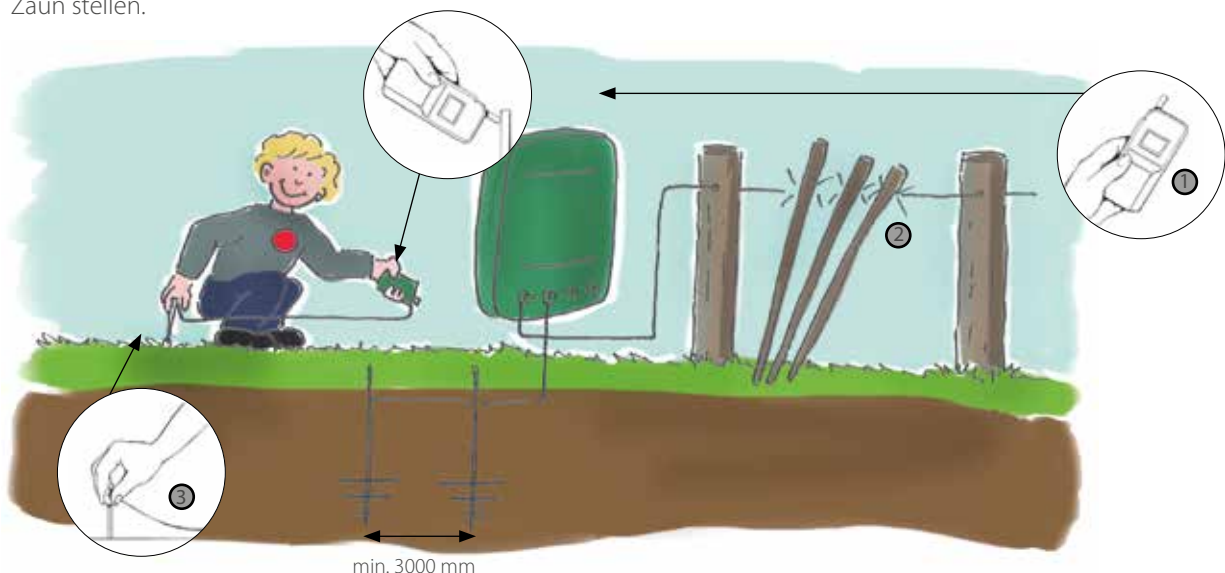

NEU BEI UNS IM SORTIMENT – WEIDEZAUNGERÄTE SPEZIELL FÜR PFERDEHALTER

Growi®-Netzgeräte Classic Horse wurden speziell für die Pferdehaltung konzipiert. Zuverlässigkeit, Langlebigkeit und einfache Handhabung zeichnen diese Geräte aus. Egal ob Breitband oder Weidezaunkordel, mit diesen Geräten halten Sie Ihre Pferde im Zaun.

Erläuterung der Icons:



Leerlauf Spannung



Zaunlänge nach VDE



Spannung bei 500 Ohm



Zaunlänge ohne Bewuchs



Ladeenergie



Zaunlänge leichter Bewuchs



max. Impulsenergie



Zaunlänge starker Bewuchs



max. Impulsenergie Zweitanschluss



empf. Anzahl Erdspieße



Leistungsaufnahme

Growi® CLASSIC HORSE 1

Universelles Weidezaungerät für kurze und mittellange Zäune bis zu 3 km Länge. Besonders geeignet für die Pferdehaltung. Kontrolllampe zur einfachen Überprüfung der Weidezaunfunktion.

Growi® Classic Horse 1
Netzgerät

Preis
103,00

Nr.
1261

Growi® CLASSIC HORSE 2

Leistungsstarkes Weidezaungerät für Zäune bis zu 6 km Länge. Besonders geeignet für die Pferdehaltung. Kontrolllampe zur einfachen Überprüfung der Weidezaunfunktion.

Growi® Classic Horse 2
Netzgerät

Preis
129,80

Nr.
1262

Gerät	Art-Nr.	V max	V 500 Ω	Joule rein	Joule raus MAX	Joule raus MIN	Leistungsaufnahme	theor.	Zaunlänge ohne Bewuchs	Zaunlänge leichter Bewuchs	Zaunlänge starker Bewuchs	empf. Anzahl Erdspieße
Classic 1	1261	12.000 V	3.900 V	2,0 J	1,0 J	–	3,1 W	60 km	15 km	3 km	1,5 km	2 x 1 m
Classic 2	1262	12.000 V	4.000 V	4,0 J	2,0 J	–	3,6 W	100 km	18 km	6 km	2,5 km	2 x 1 m



STARKE LEISTUNG MIT EFFIZIENTER GERÄTE-TECHNOLOGIE

Growi®-Netzgeräte bieten höchste Hütensicherheit auch unter schwierigen Bedingungen. Dank der HTE-Technologie sind Growi®-Netzgeräte noch leistungsstärker auch bei schlechten Erdungsbedingungen oder Zaunbewuchs.

TIPP

Benutzen Sie den zweiten Zaunanschluss bei unseren Modellen N-4000 und N-6000 mit reduzierter Leistung:

- zum Anschluss einer zweiten kleineren Koppel
- zum Anschluss einer zweiten Koppel mit empfindlichen bzw. Jungtieren
- zum Anschluss des Zaundrahtes in Zaunrückleitung. So bleibt die Zaunanlage über beide Enden elektrifiziert. Bei Unterbrechung erlischt die Kontrolllampe.

Erläuterung der Icons:

	Leerlauf Spannung		Zaunlänge nach VDE
	Spannung bei 500 Ohm		Zaunlänge ohne Bewuchs
	Ladeenergie		Zaunlänge leichter Bewuchs
	max. Impulsenergie		Zaunlänge starker Bewuchs
	max. Impulsenergie Zweitanschluss		empf. Anzahl Erdspieße
	Leistungsaufnahme		

Gerät	Art-Nr.											
N-Basic	1264	13.000 V	5.000 V	5,0 J	3,0 J	–	3,8 W	140 km	25 km	7 km	3 km	1 x 1m
N-2000	1267	13.000 V	5.000 V	3,2 J	2,0 J	0,4 J	3,2 W	100 km	18 km	6 km	2,5 km	2 x 1m
N-4000	1362	13.000 V	5.500 V	8,0 J	4,0 J	0,8 J	6,6 W	170 km	35 km	9 km	4 km	2 x 1m
N-6000	1369	13.000 V	5.700 V	10,0 J	6,0 J	1,2 J	7,4 W	350 km	55 km	10 km	5 km	3 x 1m



Growi® N-BASIC

Schlagstarkes universelles Netzgerät für mittlere und schlecht isolierte Zäune. Auch für widerspenstige Tiere geeignet. Mit Betriebskontrolllampe.

Ladeenergie 5,0 Joule, bis zu 25 km Zaunlänge ohne Bewuchs.

Growi® N-Basic	Preis	Nr.
Netzgerät	163,80	1264

Growi® N-2000

Schlagstarkes universelles Netzgerät für mittlere Zäune u. normale Bedingungen. Mit Betriebskontrolllampe, Zaunrückleitung möglich. Ladeenergie 3,2 Joule, bis zu 18 km Zaunlänge ohne Bewuchs.

Growi® N-2000	Preis	Nr.
Netzgerät	174,10	1267

Growi® N-4000

Sehr schlagstarkes Netzgerät für mittlere Zäune u. schwierige Bedingungen. Mit Betriebskontrolllampe, 2ter Anschluss mit verminderter Leistung. Zaunrückleitung möglich, Anzeige der Spannung über LCD-Anzeige. Ladeenergie 8,0 Joule, bis zu 35 km Zaunlänge ohne Bewuchs.

Growi® N-4000	Preis	Nr.
Netzgerät	219,40	1362

Growi® N-6000

Sehr schlagstarkes Netzgerät für lange Zäune u. schwierige Bedingungen. Mit Betriebskontrolllampe, 2ter Anschluss mit verminderter Leistung. Zaunrückleitung möglich, Anzeige der Spannung über LCD-Anzeige. Ladeenergie 10,0 Joule, bis zu 55 km Zaunlänge ohne Bewuchs.

Growi® N-6000	Preis	Nr.
Netzgerät	287,40	1369



Vorteile N4000/6000

Spannungsanzeige über 9-stufigen LCD-Leuchtbalken – bei jedem Impuls wird die Spannung durch einen farbigen, weithin sichtbaren 8-Stufen-LCD-Leuchtbalken angezeigt. Eine zusätzliche Alarmanzeige blinkt rot, wenn die Spannung unter 1000 V fällt.

- zweiter Anschluss mit verminderter Leistung für empfindliche Tiere
- Zaunrückleitung möglich – dadurch optimale Zaunkontrolle. Die Kontrolllampe erlischt bei Zaununterbrechung
- geringer Stromverbrauch
- inkl. Warnschild
- patentierte HTE-Technologie und Niedrigimpedanz

**ZAUNANSCHLUSS-
KABEL
AUF SEITE 284**

AKTUELLE TECHNOLOGIE MIT PERFEKTEM PREIS-LEISTUNGSVERHÄLTNIS VON GROWI!

Unsere Geräte im kompakten und handlichen Design eignen sich für die Elektrifizierung von kleineren Weiden. Ideal für Portionsweiden mit regelmäßigem Standortwechsel. Die Growi-Geräte werden mit 9-Volt-Batterien betrieben. Alle Geräte können mit dem Netzadapter auch als 12-Volt- oder Netzgerät verwendet werden. Dank ihrer integrierten Digitaltechnologie auf Mikroprozessorbasis bieten unsere Akku- und Batteriegeräte eine Vielzahl von Funktionen.



ECO 1/5 **1/5 ECO-Modus**
 Von 5 Impulsen wird der erste durch die Reglerposition vorgegeben, die 4 folgenden sind Minimalimpulse. Dadurch wird der Stromverbrauch bei unverändert optimaler Hütetesicherheit erheblich gesenkt.

Leistungsoptimierung
 Die intelligente Gerätetechnik nutzt die Kapazität des nicht genutzten Impulses und verringert damit den Stromverbrauch und schützt gleichzeitig die Batterie/Akkukapazität vor zu schneller Entladung.

Akku-Schutz
 Diese Funktion ermöglicht die automatische Umschaltung des Gerätes auf ECO 1/5 (je nach Modell), wenn die Stromversorgung auf unter 30% der Höchstkapazität sinkt.

Isolierungstest
 Wenn der Regler in „Zaunisolierungstest“-Position steht, zeigt die 3-Farben-LCD-Strichanzeige die Zaunisolierung sowie die Bewuchsstärke an.

Gerät	Art-Nr.	i pulse	ECO 1/5 Modus	Akku-Schutz	optimierte Leistung	Energierückgewinnung	Isolierungstest
X-15	1405			●	●		
X-25	1269		●	●	●		
X-35	1270		●	●	●		
X-60	1271		●	●	●		●

Gerät	Art-Nr.	V max	Joule rein	Joule raus MAX	Joule raus MIN	9 Volt bis 12 Volt*	theor.				
X-15	1405	13.000 V	0,25 J	0,15 J	0,07 J	32 mA - 14 mA	10 km	2 km	0,5 km	-	2 x 1 m
X-25	1269	13.000 V	0,30 J	0,24 J	0,07 J	26 mA - 15 mA	12 km	3 km	1 km	-	2 x 1 m
X-35	1270	13.000 V	0,40 J	0,32 J	0,10 J	35 mA - 20 mA	13 km	4 km	1,5 km	0,5 km	2 x 1 m
X-60	1271	13.000 V	0,80 J	0,60 J	0,15 J	60 mA - 38 mA	22 km	6 km	2 km	1 km	2 x 1 m

* Regler in max. Einstellung

Growi® ANSCHLUSSKABEL

Growi® Erdanschlusskabel, Kabellänge 1000 mm, grün **Preis Nr.**
 mit robuster Krokodilklemme und M8-Metallöse **5,50 1863**

Growi® Zaunanschlusskabel, Kabellänge 1000 mm, rot **Preis Nr.**
 mit robuster Krokodilklemme und M8-Metallöse **5,50 1864**



Growi® ALKALINE-BATTERIEN

Weidezaunbatterie ist nicht gleich Weidezaunbatterie, auch bei gleicher Ah-Zahl! Growi® Alkaline-Batterien bieten ein Maximum an Leistung und Lebensdauer bei konstant hoher Spannung.

Growi® Alkaline-Batterien	Preis	Nr.
55 Ah (160 x 110 x 115 mm)	19,60	5111
120 Ah (160 x 110 x 115 mm)	28,20	4536
175 Ah (190 x 125 x 160 mm)	34,80	2079
210 Ah (190 x 125 x 160 mm)	54,80	2084

Growi® X-15

Preiswertes, kinderleicht zu bedienendes Batteriegerät für kurze Weiden ohne Bewuchs. Ideal für Kleintiere. Ausgestattet mit Kippschalter und Betriebskontrolllampe - nachrüstbar mit 230-V-Netzadapter. 3 Jahre Garantie! Bis zu 2 km Zaunlänge ohne Bewuchs.

Growi® X15	Preis	Nr.
max. Ausgangsleistung 0,15 J - 9 V	122,60	1405

Netzadapter für alle Geräte der X-Serie

zum Betrieb als 12 V- oder 230 V-Netzgerät	32,90	1284
--	-------	------

Growi® X-25

Für kurze Weiden ohne Bewuchs. Ausgestattet mit elektronischem Leistungsregler, ECO-Modus und 3-Farben-Betriebskontrolllampe - nachrüstbar mit 230-V-Netzadapter. 3 Jahre Garantie! Bis zu 3 km Zaunlänge ohne Bewuchs.

Growi® X-25	Preis	Nr.
max. Ausgangsleistung 0,24 J - 9 V	153,50	1269

Growi® X-35

Für mittlere Zäune mit wenig Bewuchs. Ausgestattet mit elektronischem Leistungsregler, ECO-Modus und 3-Farben-Betriebskontrolllampe - nachrüstbar mit 230-V-Netzadapter. 3 Jahre Garantie! Bis zu 4 km Zaunlänge ohne Bewuchs.

Growi® X-35	Preis	Nr.
max. Ausgangsleistung 0,32 J - 9 V	211,20	1270

Growi® X-60

Sehr schlagstarkes Batteriegerät. Bewuchsstärke über Strichanzeige. Ausgestattet mit elektronischem Leistungsregler, Isolationstest, ECO-Modus und 3-Farben-Betriebskontrolllampe - nachrüstbar mit 230-V-Netzadapter. 3 Jahre Garantie! Bis zu 6 km Zaunlänge ohne Bewuchs.

Growi® X-60	Preis	Nr.
max. Ausgangsleistung 0,60 J - 9 V	262,70	1271



Mit neuem Öffnungs-System:
Leichtes und schnelles Öffnen
und Schließen.







Vorteile X-25/X-35/X-60

- LED-Strichanzeige: Zeigt Zaunisolierung und Bewuchs an
- Optimierte Leistung: Auch wenn die Spannung von Batterie/Akku sich verringert, liefert das Gerät noch den vollen Impuls
- Energierückgewinnung: Intelligente Gerätetechnik nutzt die Kapazität des nicht genutzten Impulses und verringert damit den Stromverbrauch
- inkl. Warningschild
- auch mit einem 12 V-Akku zu betreiben











NETZ- UND BATTERIEGERÄTE

STARKE PERFORMANCE UND MODERNSTE TECHNIK

Growi®-12-Volt-Akkugeräte bieten eine überragende Leistung und Einsatzdauer. Diese Geräte sind die optimale Alternative, wenn keine 230-Volt-Netzspannung zur Verfügung steht. Auch zur Elektrifizierung von langen Zäunen und zur Wildabwehr geeignet. Dank ihrer integrierten Digitaltechnologie auf Mikroprozessorbasis bieten unsere Akku- und Batteriegeräte eine Vielzahl von Funktionen.

Gerät	Art-Nr.	 pulse	 ECO 1/5	 Akku-Schutz	 Batterie-Kontrolle	 optimierte Leistung	 Energierückgewinnung	 Isolierungstest
Gerät	Art-Nr.	I Pulse	ECO-Modus	Akku-Schutz	Batterie-Kontrolle	optimierte Leistung	Energierückgewinnung	Isolierungstest
A-13	1281		●	●	●	●	●	
A-20	1282		●	●	●	●	●	
A-30	1283		●	●	●	●	●	
A-50	1263	●		●	●	●	●	●

Die Erläuterung der Icons finden Sie auf Seite 286.

Gerät	Art-Nr.	 V max	 Joule rein	 Joule raus MAX	 Joule raus MIN	 9 Volt bis 12 Volt*	 theor.					
A-13	1281	15.000 V	1,5 J	1,3 J	0,22 J	51 mA - 87 mA	60 km	20 km	5 km	2 km	2 x 1 m	
A-20	1282	15.000 V	2,5 J	2,0 J	0,33 J	84 mA - 144 mA	100 km	25 km	8 km	4 km	2 x 1 m	
A-30	1283	15.000 V	4,0 J	3,0 J	0,50 J	115 mA - 210 mA	150 km	30 km	15 km	8 km	2 x 1 m	
A-50	1263	15.000 V	6,0 J	5,0 J	0,50 J	310 mA - 38 mA	250 km	50 km	30 km	12 km	2 x 1 m	

* Regler in max. Einstellung

DIEBSTAHLSICHERUNGSSET

Zur Sicherung der Weidezaungeräte wird der Bodenanker fest ins Erdreich geschraubt und gleichzeitig als Erdung genutzt.

Diebstahlsicherungsset

Preis
36,90

Nr.
1289



Growi® A-13

Universelles, starkes Akkugerät für mittlere Zäune

- Elektronischer Leistungsregler
 - 3 Farben-Batteriekontrolllampe
 - Mit Tiefentladeschutz ACCU PROTECT
 - Betrieb über 230V-Netzadapter möglich
 - ECO-Modus 1/5
 - Solaranschlüsse auf der Vorderseite
- Ladeenergie 1,5 Joule, bis zu 20 km Zaunlänge ohne Bewuchs.

Growi® A-13	Preis	Nr.
Akkugerät (ohne Akku)	297,70	1281

Netzadapter

zum Betrieb als 230 V-Netzgerät	32,90	1284
Akkulaufzeit**		
62 Ah - ca. 30 Tage / 85 Ah - ca. 41 Tage		

Growi® A-20

Universelles, starkes Akkugerät für mittlere bis lange Zäune

- Elektronischer Leistungsregler
 - 3 Farben Batteriekontrolllampe
 - Mit Tiefentladeschutz ACCU PROTECT
 - Betrieb über 230V-Netzadapter möglich
 - ECO-Modus 1/5
 - Solaranschlüsse auf der Vorderseite
- Ladeenergie 2,5 Joule, bis zu 25 km Zaunlänge ohne Bewuchs.

Growi® A-20	Preis	Nr.
Akkugerät (ohne Akku)	349,20	1282

Netzadapter

zum Betrieb als 230 V-Netzgerät	32,90	1284
Akkulaufzeit**		
62 Ah - ca. 18 Tage / 85 Ah - ca. 25 Tage		

** Die Akkulaufzeit bezieht sich auf einen vollständig aufgeladenen Akku. Um die Langlebigkeit des Akkus zu gewährleisten, empfehlen wir bei einer Akkuladung von nur noch 20 % den Akku neu aufzuladen.

Growi® A-30

Dieses Akkugerät bietet die Leistungsstärke von Netzgeräten und ist bei Jagdverbänden und Schafzüchtern besonders beliebt. Es eignet sich für lange bis sehr langen Zäune, schwierige Bedingungen und widerspenstige Tiere. Ladeenergie 4,0 Joule, bis zu 30 km Zaunlänge ohne Bewuchs.

- Elektronischer Leistungsregler
- 3 Farben-Batteriekontrolllampe
- Mit Tiefentladeschutz ACCU PROTECT
- Betrieb über 230V-Netzadapter möglich
- ECO-Modus 1/5
- Solaranschlüsse auf der Vorderseite

Growi® A-30	Preis	Nr.
Akkugerät (ohne Akku)	380,10	1283

Netzadapter

zum Betrieb als 230 V-Netzgerät	32,90	1284
---------------------------------	-------	------

Akkulaufzeit**

62 Ah - ca. 12 Tage / 85 Ah - ca. 17 Tage

Growi® A-50

Eine überragende 5-Joule-Leistungsstärke bei einem Akkugerät. Geringer Stromverbrauch und dadurch optimale Versorgungsdauer dank der patentierten „i-Pulse“-Technologie: die volle Leistung wird abgegeben, sobald eine Tierberührung am Zaun erfolgt. Der Standard-Modus wird aber automatisch aktiviert, wenn der Pflanzenwuchs stark zunimmt. Dieses Gerät ist ideal für abgelegene Weiden oder für schwer zu hütende Tiere. Ladeenergie 6,0 Joule, bis zu 50 km Zaunlänge ohne Bewuchs.

Growi® A-50	Preis	Nr.
Akkugerät (ohne Akku)	493,40	1263

Netzadapter

zum Betrieb als 230 V-Netzgerät	32,90	1284
---------------------------------	-------	------

Akkulaufzeit**

62 Ah - ca. 8 Tage / 85 Ah - ca. 11 Tage

iPulse: 62 Ah - ca. 78 Tage / 85 Ah - ca. 106 Tage

**ZAUNANSCHLUSS-
KABEL
AUF SEITE 284**



AKKUGERÄTE SOLAR

Growi®-WEIDEZAUNGERÄT A20

Komplettsset Weidezaungerät inkl. 14-Watt-Solarpaneel, Paneelhalterung und 12 Volt Weidezaunakku 62 Ah

Weidezaungerät A20 inkl. Solarpaneel	Preis	Nr.
	503,70	1248

Growi®-WEIDEZAUNGERÄT A50

Komplettsset Weidezaungerät inkl. 33-Watt-Solarpaneel, Paneelhalterung und 12 Volt Weidezaunakku 62 Ah

Weidezaungerät A50 inkl. Solarpaneel	Preis	Nr.
	764,30	1249



Aus versandtechnischen Gründen werden 12-Volt-Akkus nur per Spedition verschickt.

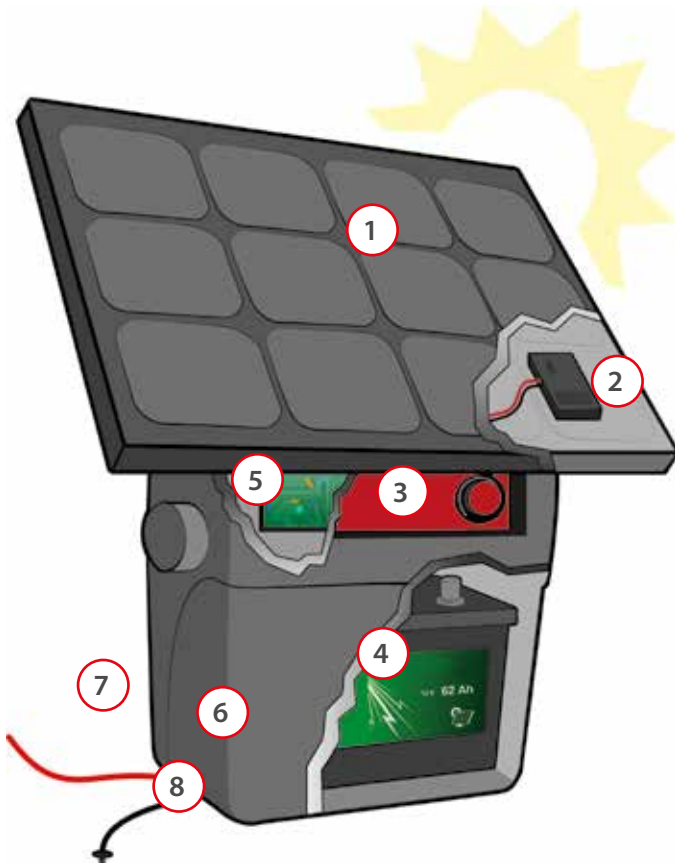

SO FUNKTIONIERT DAS SOLARPANEEL

- 1) Das Solarpaneel nimmt Sonnenstrahlen auf und erzeugt elektrischen Strom
- 2) Der Laderegler verhindert eine Überlastung des 12-Volt-Akku
- 3) Die +/- Anschlüsse an der Vorderseite verbinden den Laderegler mit dem Elektrozaungerät
- 4) Der 12-Volt-Akku speichert die erzeugte Energie
- 5) Die Steuerplatine des Weidezaungerätes gibt die Impulse an den Weidezaun ab
- 6) Der Anschluss an den Weidezaun erfolgt durch ein Zuleitungskabel.
- 7) Kabel rot: in Richtung Zaun
- 8) Kabel schwarz: in Richtung Erdung



Growi® 12-VOLT-AKKU

Unsere Akkus für Weidezaungeräte sind speziell für diesen Einsatzzweck entwickelt. Sie sind optimiert für eine konstante Abgabe der elektrischen Leistung und für eine lange Laufzeit.

Growi® 12-Volt-Akku	Preis	Nr.
12 V – 62 Ah	129,80	1285
Growi® 12-Volt-Akku		
12 V – 85 Ah	162,70	1286

Aus versandtechnischen Gründen werden 12-Volt-Akkus nur per Spedition verschickt.

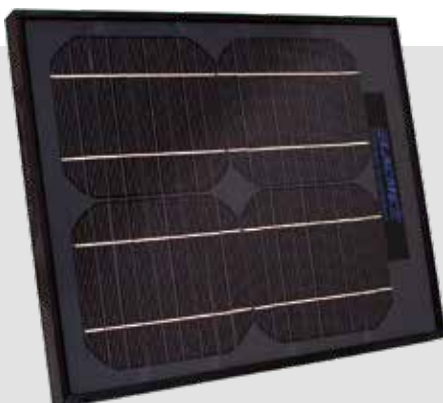

14-WATT-SOLARPANEEL

14-Watt-Solarpaneel	Preis	Nr.
Für Growi® Weidezaungerät A13 und A20 geeignet.	140,10	1258

- Leistung: 14 Watt
- Ultrakompakte Monochristallin-Technologie
- Schlagfester Aluminiumrahmen
- Komplett mit Halterung für Growi-Weidezaungeräte



BENTONITE SUPER-ERDUNGSSET

Mit diesem Mix erhalten Sie schnell und einfach eine gute Erdung, sogar bei sehr trockenen Bodenverhältnissen. Die spezielle Mischung aus Salz und Ton bindet die Flüssigkeit und verbessert so die Leitfähigkeit im Erdreich.

Bentonite Super-Erdungsset

Preis 49,30
Nr. 2042

SO FUNKTIONIERT BENTONITE

- 1) Erstellen Sie ein Loch für die Erdungsstange ca. 1 m tief und 8 cm Durchmesser
- 2) Platzieren Sie den Erdstab in der Mitte des Lochs
- 3) Mischen Sie das Bentonite-Erdungsset (6,5 kg) mit ca. 5 l Wasser und gießen Sie die Mischung in das Loch
- 4) Anschließend mit ca. 20 l Wasser die eingebaute Bentonite-Mischung und das umliegende Erdreich wässern, damit sich die Mischung „vollsaugen“ kann.



ZUBEHÖR ERDUNG

2



1

Erdungsklemme

Verbindung zwischen Anschlusskabel und Erdstange

Preis 1,10
Nr. 4402

Erdstangen aus feuerverzinktem Stahl

2000 mm lang
1000 mm lang

Preis 18,40
Nr. 4400
Preis 9,80
Nr. 4401

ERDKABEL

Starkes, mehradriges Kupferkabel in einer verstärkten Isolierummantelung (bis 20.000 V), ideal für den Anschluss von Erdstäben am Elektrozaungerät, zum Verbinden mehrerer Koppeln oder zur unterirdischen Verlegung bei Weidetoren. Deutlich leistungsstärker und weniger Stromverluste gegenüber normalen Kabelverbindungen.

Growi® Erdkabel

25 m-Rolle, mehradrig gedrehte Litze
50 m-Rolle, mehradrig gedrehte Litze
100 m-Rolle, mehradrig gedrehte Litze

Preis 25,20
Nr. 2012
Preis 48,30
Nr. 2013
Preis 89,90
Nr. 2014





ZAUNSCHALTER

Wenn Sie mehrere Zaunanlagen an ein Gerät angeschlossen haben, schalten Sie Ihren elektrischen Weidezaun direkt an der Zaunanlage ein und aus. Je nach Drehung des Schalters können Sie Weide 1, Weide 2, oder beide Weiden ein-, bzw. den Strom ausschalten.

Growi® Zaunschalter

für das direkte An- und Ausschalten von einzelnen Weiden. Mit vier möglichen Positionen:

1. Koppel 1 = an · 2. Koppel 2 = an
3. Koppel 1+2 = an · 4. Aus

Preis	Nr.
9,90	1291



ZAUNPRÜFER

Standard-Zaunprüfer für private Zaunbetreiber. In 6 Stufen wird die Leistung auf dem Prüfgerät angezeigt, sodass Sie sich schnell und sicher vom Zustand Ihres Zauns überzeugen können. Ein Muss für die Hütesicherheit – und bereits vielfach zwingend vorgeschrieben! Der Digitalvoltmeter ist das professionelle Messgerät für Ihren Weidezaun. Die große Digitalanzeige ermöglicht das einfache Ablesen der Zaunspannung, der angeschlossene Erdstab sorgt für korrekte Werte.

Zaunprüfer	Preis	Nr.
Digitalvoltmeter	16,40	1383
	43,40	2549

JOULEMETER

Der Joulemeter kombiniert ein Volt- und Amperemeter in einem Gerät. Genauso leicht wie Sie die Leistung Ihres Zaunes damit messen, können Sie mit der Amperemeter-Funktion die Schwachstellen Ihres Zaunes aufspüren. Ein Pfeil im Display zeigt in die Richtung des Stromflusses. Die Störungsursache wird so schnell gefunden, und das spart Zeit und Ärger. Der Joulemeter ist für jeden Leiter geeignet, vom Glattdraht bis zum 40 mm-Band, er arbeitet ohne Erdkontakt und deshalb ohne Kabel.

Joulemeter

Volt- und Amperemeter in Einem

Preis	Nr.
161,70	1364



Growi® FLASH-ALARM

Rotes, beidseitig und weithin sichtbar blinkendes Warnsignal bei nicht mehr ausreichender Hütespannung.

Zwei Einstellungen wählbar für die Mindestspannung :

- Stufe 1 = Kühe / Pferde • Stufe 2 = Schafe / Wildabwehr
- Betriebskontrolllampe. Inkl. Batterien.

Growi® Flash-Alarm

Preis	Nr.
43,00	1371





WARNSCHILDER
GRÖSSE 200 X 120 MM

Warnschilder		Preis	Nr.
Vorsicht Elektrozaun	1	2,20	5113
Weide betreten verboten	2	2,20	5115
Füttern verboten	3	2,20	5116

1

2

3

ÜBERSICHT

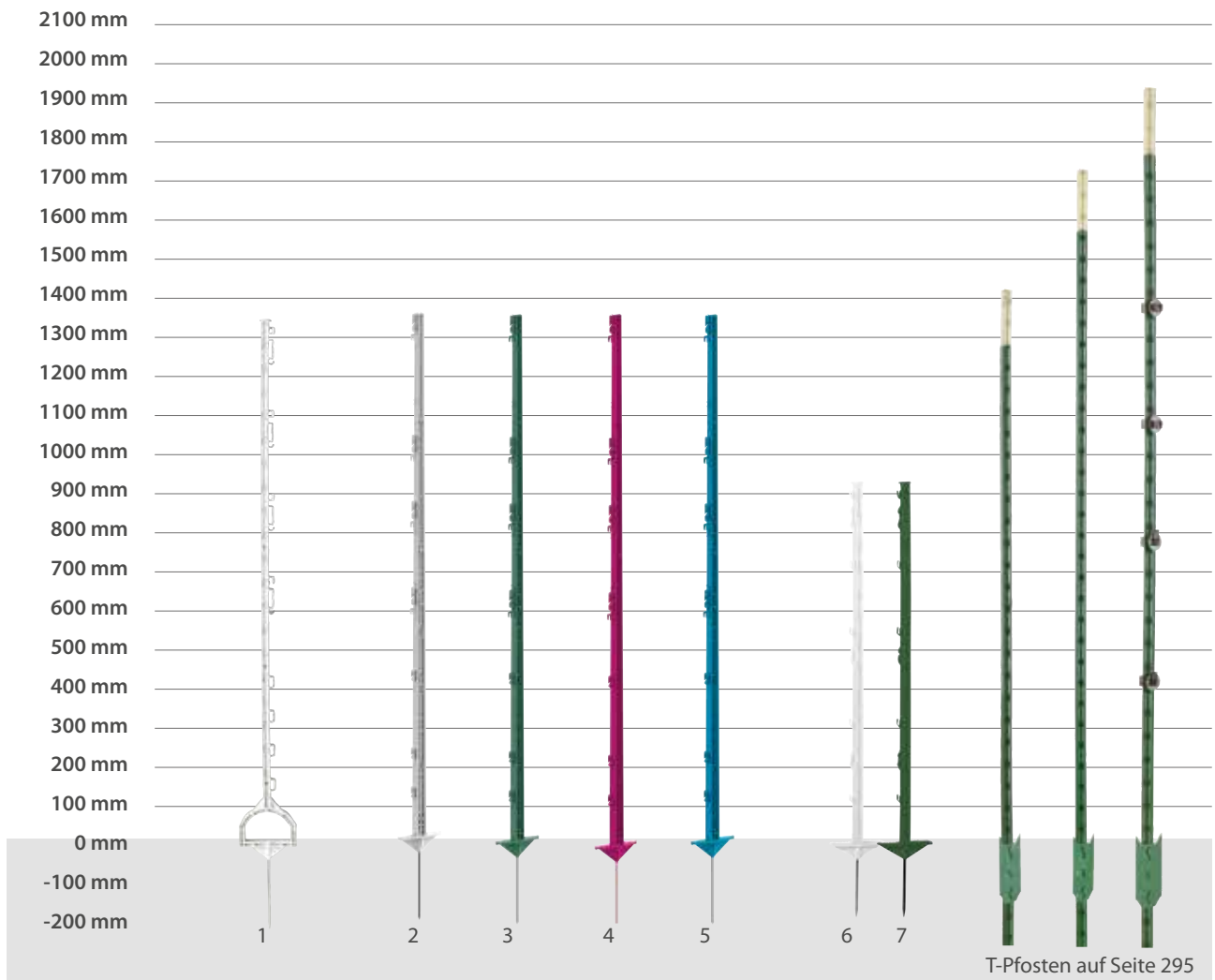

STEIGBÜGELPFAHL

Weißer, glasfaserverstärkter, vollisolierender Kunststoffpfahl für Litze, Breitband bis 40 mm und für Kordel, Metallspitze, robuster Steigbügeltritt für leichtes Eintreten.

Steigbügelpfahl		Preis	Nr.
10er-Pack			
1550 mm L, weiß	1	39,00	5159

KUNSTSTOFFPFAHL, 156 CM GESAMTLÄNGE, 20ER PACK

20 Stück, weiß	2	58,90	2120
20 Stück, grün	3	58,90	2123
20 Stück, pink	4	63,90	2103-9
20 Stück, petrol	5	63,90	2103-6

KUNSTSTOFFPFAHL, 105 CM GESAMTLÄNGE, 20ER PACK

20 Stück, weiß	6	43,50	2126
20 Stück, grün	7	43,50	2129

Growi® KUNSTSTOFFPFÄHLE

Growi® Weidezaunpfähle, 20 Stück im Karton

Kunststoffpfahl, mit Doppeltritt, bei 1560 mm Länge mit 9 Seil-/Kordel-Isolatoren und 9 Breitband-Isolatoren, bzw. bei 1050 mm mit 7 Seil-/Kordel-Isolatoren und 7 Breitband-Isolatoren. Mit langer Metallspitze.

- Glasfaserverstärkt
- rutschsicherer Doppeltritt
- langer Bodennagel
- sicherer Stand
- für alle gängigen Litzen, Seile und Bänder
- geeignet für Rinder, Schafe, Schweine, Wildabwehr, Geflügel usw.
- in 1560 mm Farbe: weiß, grün, pink oder petrol
- in 1050 mm Farbe: weiß oder grün





T-PFOSTEN-ISOLATOREN

1

2 **Kappenisolator, schwarz für 40 mm Band, Seil u. Litze**

schützt vor Verletzungen an der Pfostenoberseite
10-Stück-Beutel

Preis Nr.
1 9,80 3565



3

Standard-Isolator, schwarz für Draht, Seil und Litze

25-Stück-Beutel

2 10,10 3566



4

Breitband-Isolator, schwarz für 40 mm Band

25-Stück-Beutel

3 10,80 3567



5

Zugisolator für T-Pfosten

25-Stück-Beutel

5 12,60 3583



6

Torgriffisolator für T-Pfosten

mit drei Einhängvorrichtungen
3-Stück-Beutel

6 7,20 3581



7

Eckisolator für Breitband und Kordel,

mit Lasche zum Einhängen von Band als Ecklösung
4-Stück-Beutel

7 14,10 3584

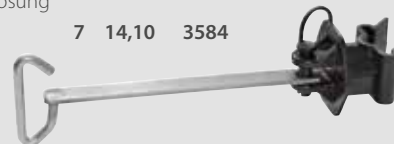

T-PFOSTEN

Der T-Pfosten „T-Post“ ist aus recyceltem, hochwertigem, warmgewalztem Schienen-Stahl hergestellt. Er ist extrem robust und langlebig. Alle 55 mm sind über die gesamte Länge massive Noppen angeordnet, welche die Isolatoren sicher in der Höhe fixieren. Der T-Pfosten wird mindestens bis zur Oberkante der Fußplatte in den Boden eingeschlagen. Zum Anbringen von Draht, Seil oder Band sind verschiedene Isolatoren erhältlich. Der Pfostenabstand beträgt in der Regel 4 – 5 m.



T-Pfosten Querschnitt



T-PFOSTEN

T-Pfosten	Preis	Nr.
T-Pfosten 1530 mm max. Zaunhöhe 1260 mm, Gewicht 2,9 kg, pro Stück bei Abnahme einer kompletten Palette à 200 Stück, pro Stück	9,20	3559
T-Pfosten 1830 mm max. Zaunhöhe 1460 mm, Gewicht 3,5 kg, pro Stück bei Abnahme einer kompletten Palette à 200 Stück, pro Stück	10,00	3560
T-Pfosten 2130 mm max. Zaunhöhe 1790 mm, Gewicht 4,1 kg, pro Stück bei Abnahme einer kompletten Palette à 200 Stück, pro Stück	11,20	3561
T-Pfosten Sets 90° Ecken-Set (Pfosten nicht im Lieferumfang)	1 32,50	3562
Anfangs-Set (Pfosten nicht im Lieferumfang)	2 19,90	3563

ZUBEHÖR T-PFOSTEN

Zubehör	Preis	Nr.
Rohrramme für T-Pfosten	1 53,40	3586
mit Griff für T-Pfosten	2 64,20	3587
Pfahlzieher zum leichten Herausziehen	3 79,20	3588



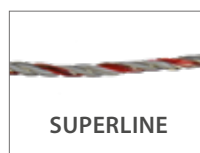
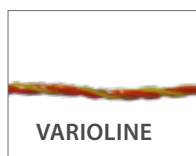

Growi® VARIOLINE WEIDEZAUNLITZE

Growi® VarioLine Weidezaunlitze in einfacher, jahrelang bewährter Qualität. Die Litze wird aus PE-Fäden gefertigt und hat 3 leitende Edelstahldrähte. Farbe: gelb/orange

Growi® VarioLine Weidezaunlitze	Preis	Nr.
250-m-Rolle	7,40	5165
1000-m-Rolle	27,40	5166

Growi® SUPERLINE WEIDEZAUNLITZE

Growi® SuperLine Weidezaunlitze mit ASL-Stromleitern, extrem leitfähig, nur 0,12 Ohm Widerstand/m. Unsere Top-Qualität für lange und langlebige Zäune mit stabilen Kunststoff-Fasern und 6 Growi-ASL-Stromleitern mit 0,30 mm Ø. Farbe: weiß/rot

Growi® SuperLine Weidezaunlitze	Preis	Nr.
500-m-Rolle	42,20	2218

Produkt	Art-Nr.	Farbe	Anzahl Edelstahl-Leiter	Ø Edelstahl-Leiter	Anzahl ASL-Leiter	Ø ASL-Leiter	Widerstand (Ohm/m)	Max. emp. Länge 1drähtig	Reißfestigkeit (kg)
VarioLine	5165/5166	gelb/orange	3	0,15	–	–	14,4	500 m	30
SuperLine	2218	weiß/rot	–	–	6	0,30	0,12	5 km	65

Growi® VARIOLINE WEIDEZAUNSEIL

Growi® Varioline Weidezaunseil eignet sich zum Einzäunen von kurzen Weiden. 6 Edelstahldrähte mit 0,20 mm Ø sorgen für permanente Spannung auf dem Zaun.
Farbe: weiß

Growi® Varioline Weidezaunseil	Preis	Nr.
200-m-Rolle, weiß	21,10	5230



Growi® VARIOLINE

Growi® CRAFTLINE WEIDEZAUNSEIL

Growi® CraftLine Weidezaunseil mit Fasern aus Kunststoffmonofilen, dadurch besonders UV-stabil und hohe Zugfestigkeit, 6 starke Edelstahlleiter mit 0,30 mm Ø sorgen für permanent hohe Spannung auf dem Zaun, Widerstand nur 1,2 Ohm/m, Farbe: weiß mit grünem Kennfaden.

Growi® CraftLine Weidezaunseil	Preis	Nr.
200-m-Rolle	38,00	2221
500-m-Rolle	90,70	2222



Growi® CRAFTLINE

Growi® SUPERLINE WEIDEZAUNSEIL

Growi® SuperLine Weidezaunseil mit 9 Edelstahlleiter und 3 Kupferleiter, extrem leitfähig, nur 0,12 Ohm Widerstand/m. Unsere Top-Qualität für lange und langlebige Zäune mit stabilen Kunststoff-Fasern.
0,30 mm Ø. Farbe: weiß mit rotem Kennfaden.

Growi® SuperLine Weidezaunseil	Preis	Nr.
200-m-Rolle	52,70	2250
500-m-Rolle	121,00	2251



Growi® SUPERLINE

Growi® PASSERO WEIDEZAUNSEIL

Das Growi® Passero Weidezaunseil ist ein 16-fach geflochtenes Seil mit 4 Edelstahl-Stromleitern und 2 Kupferdrähten für dauerhaft starke Stromleistung auf dem Zaun.
Farbe weiß/rot.

Growi® Passero Weidezaunseil	Preis	Nr.
200-m-Rolle	48,50	2255
500-m-Rolle	116,00	2256

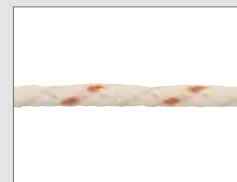

Growi® PASSERO

Produkt	Art-Nr.	Farbe	Anzahl Edelstahl-Leiter	Ø Edelstahl-Leiter	Anzahl Kupfer-Leiter	Ø Kupfer-Leiter	Widerstand (Ohm/m)	Max. empf. Länge 1drähtig	Reißfestigkeit (kg)
Varioline	5230	weiß	6	0,20	–	–	3,87	500 m	300
CraftLine	2221/2222	weiß/grün	6	0,30	–	–	1,20	1,5 km	330
SuperLine	2250/2251	weiß/rot	9	0,20	3	0,25	0,12	10 km	430
Passero	2255/2256	weiß/rot	4	0,20	2	0,30	0,123	10 km	450

Growi® VARIOLINE BREITBAND

Growi® VarioLine Breitband eignet sich zum Einzäunen von kurzen Weiden. VarioLine-Breitbänder werden aus monofilen Kunststoff-Fasern mit hoher UV-Stabilität und Edelstahldrähten mit 0,15 mm Ø produziert. Farbe: weiß

Growi® VarioLine	Preis	Nr.
10 mm Breitband 200-m-Rolle 4 Edelstahlleiter	10,10	5227
20 mm Breitband 200-m-Rolle 4 Edelstahlleiter	12,20	5228
40 mm Breitband 200-m-Rolle 8 Edelstahlleiter	21,00	5229



Growi® CRAFTLINE BREITBAND

Growi® CraftLine Breitband zeichnet sich durch eine hohe Leitfähigkeit und kräftigen Edelstahl-Stromleitern aus. An den Außenkanten ist Growi-CraftLine Breitband mit grünen, verstärkten Rändern ausgestattet. Das hochwertige Kunststoffträgermaterial hat eine sehr gute UV-Beständigkeit. Farbe: weiß, Außenkanten grün

Growi® CraftLine	Preis	Nr.
20 mm 2 Edelstahlleiter 0,30 mm + 4 Edelstahlleiter 0,20 mm 200-m-Rolle	17,50	5029
40 mm 4 Edelstahlleiter 0,20 mm + 9 Edelstahlleiter 0,30 mm 200-m-Rolle	31,60	5030

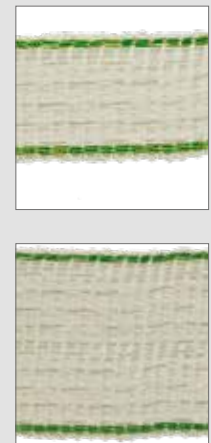

Produkt	Art-Nr.	Farbe	Anzahl Edelstahl- Leiter	Ø Edel- stahl- Leiter	Anzahl Kupfer- Leiter	Ø Kupfer- Leiter	Widerstand (Ohm/m)	Max. empf. Länge 1drähtig	Reiß- festigkeit (kg)
VarioLine	5227	weiß	4	0,15	–	–	10,8	800 m	45
	5228	weiß	4	0,15	–	–	10,8	800 m	90
	5229	weiß	8	0,15	–	–	5,4	1,1 km	120
CraftLine	5029	weiß/grün	2/4	0,20/0,30	–	–	2,71	1,5 km	90
	5030	weiß/grün	4/9	0,20/0,30	–	–	1,28	1,5 km	120
SuperLine	5036	weiß/rot	2	0,20	2	0,25	3,6	4,0 km	65
	5037	weiß/rot	4	0,30	4	0,25	2,53	6,0 km	150
	5038	weiß/rot	10	0,20	4	0,25	0,93	7,0 km	300
Passero	5039	weiß/rot	10	0,20	4	0,30	0,86	7,0 km	300

Growi® SUPERLINE BREITBAND

Growi® SuperLine Breitband, extrem leitfähig. Unsere Top-Qualität für lange und langlebige Zäune. Hochwertige Kunststoffgarne mit hoher UV-Stabilität und Kupfer-Leitern sorgen für eine exzellente Stromführung auf Ihrem Weidezaun.

Farbe: weiß mit roten Fäden.

Growi® SuperLine	Preis	Nr.
10 mm Breitband 2 Edelstahl-Leiter 0,20 + 2 Kupfer-Leiter 0,25 200-m-Rolle	17,90	5036
20 mm Breitband 6 Edelstahl-Leiter 0,20 + 2 Kupfer-Leiter 0,25 200-m-Rolle	28,50	5037
40 mm Breitband 10 Edelstahl-Leiter 0,20 + 4 Kupfer-Leiter 0,25 200-m-Rolle	61,20	5038

**Growi® PASSERO BREITBAND**

Growi® Passero Breitband. Unser Top-Produkt unter den Breitbändern, mit bester Leitfähigkeit und Reißfestigkeit. 40 mm breit zur optimalen Sichtbarkeit, stabil gewebtes PE-Garn, 10 Niroleiter 0,20 mm und 4 Kupferleiter 0,30 mm. Farbe weiß mit roten Kennfäden

Growi Passero Breitband	Preis	Nr.
40 mm Breitband, 10 Edelstahlleiter 0,20 mm + 4 Kupferleiter 0,30 mm 200-m-Rolle	73,90	5039

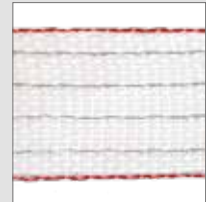

SPEZIAL-STAHLDRAHT

Dieser Spezial-Stahldraht zeichnet sich durch besondere Eigenschaften aus und ist damit für Elektrozäune um ein vielfaches besser geeignet, als normaler Stahldraht. Eine Aluminiumschicht um den Drahtkern sorgt für eine unübertroffene Leitfähigkeit, die um bis zu 15x höher ist als die Leitfähigkeit eines normalen Drahts. Auch die Zugkraft ist mit bis zu 500 kg extrem hoch. In Verbindung mit unseren Stahlspannfedern können Sie den Draht so stramm spannen, dass Pfahlabstände bis zu 10 m möglich werden. Sie sparen damit nicht nur Material, sondern auch Arbeit und realisieren trotzdem einen zuverlässigen und dauerhaften Elektro-Weidezaun.



Growi® SPEZIAL-STAHLDRAHT

Der beste Draht für den perfekten Festzaun. Der Spezial-Stahldraht ist mit einer Zink-Aluminium-Legierung ummantelt und damit nicht nur extrem leitfähig, sondern auch gut geschützt, besonders haltbar und hervorragend zu verarbeiten. Das Profi-Produkt für alle Zaunbauer!

Growi® Spezial-Stahldraht	Preis	Nr.
1,6 mm - 5 kg ca. 315 m	44,90	1376
1,6 mm - 25 kg ca. 1.580 m	179,00	1377
2,5 mm - 25 kg ca. 625 m	139,00	1378

WEIDEZAUNDRAHT, VERZINKT

Weidezaundraht, verzinkt	Preis	Nr.
2,0 mm Durchmesser, 5-kg-Rolle, ca. 200 m	34,90	402220
2,0 mm Durchmesser, 25-kg-Rolle, ca. 950 m	149,00	402223

STAHLSPANNFEDERN REDUZIEREN DIE KOSTEN

Mit der Stahlspannfeder halten Sie den Draht bei warmem wie bei kaltem Wetter straff und zugleich elastisch. Wenn Sie Stahlspannfedern einsetzen, können Sie den Abstand der Pfähle verdoppeln. Das spart Geld und Zeit, denn auch die Eckpfähle werden weniger belastet und Ihr Wartungsaufwand am Zaun wird minimiert.

STAHLSPANNFEDER 1,6 MM

Stahlspannfeder zum Einsatz bei Festzäunen mit 1,6 mm Spezial-Stahldraht. Setzen Sie in regelmäßigen Abständen Spannfedern, um dem Zaun Bewegung zu ermöglichen und ihn dennoch stramm zu halten.

Stahlspannfeder für 1,6 mm Draht	Preis	Nr.
verzinkt	7,70	3624

STAHLSPANNFEDER 2,5 MM

Ein zu jeder Zeit stramm gespannter Zaun bedeutet mehr Sicherheit für Mensch und Tier. Zum einen sinkt das Verletzungsrisiko durch liegenden Draht, zum anderen werden Zaunbrüche und ungewollte Ableitungen verhindert und die Hütesicherheit gesichert. Außerdem werden Temperaturschwankungen ausgeglichen.

Stahlspannfeder für 2,5 mm Draht	Preis	Nr.
verzinkt	9,20	3625



VERZINKTER SCHRAUBVERBINDER

Verzinkter Schraubverbinder	Preis	Nr.
für Stahldraht zur sicheren und dauerhaften Verbindung von Weidezaundraht, 4 Stück/Beutel	6,50	1617



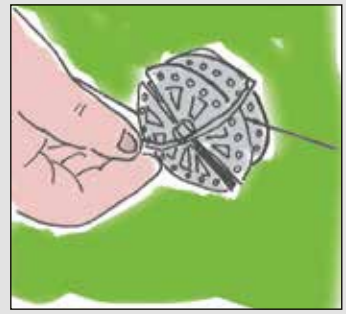

ROTIERENDER SPANNER

Spannen und lösen Sie Spezial-Stahldraht und Kordel, ohne diese zu durchtrennen. Der rotierende Spanner wird mit dem Spannbügel (Nr. 2082) eingesetzt und gedreht, bis der Zaundraht die optimale Spannung erreicht hat. Bei Stahldrähten Spannfedern nicht vergessen! Aus nichtrostendem Aluminium, steht dauerhaft unter Strom.

Rotierender Spanner
3 Stück/Beutel
Spannbügel

Preis	Nr.
14,30	2058
12,20	2082



KORDEL-VERBINDER

Kordel-Verbinder für Elektrozaun-Kordel von 4 bis 6,5 mm, zur sicheren elektrischen und mechanischen Verbindung von Kordeln.

Kordel-Verbinder
für 4 - 6,5 mm Kordel, 4 Stück/Beutel

Preis	Nr.
5,90	5151



KORDEL-VERBINDER

Verzinkte Stahlklemme für die stromführende Verbindung von Kordeln.

Kordel-Verbinder
für Kordel bis 6 mm, 4 Stück/Beutel

Preis	Nr.
3,80	2097



DRAHT-VERBINDER

Verzinkte Stahlklemme für die stromführende Verbindung von Weidezaunlitze und Stahldraht.

Draht-Verbinder
für Draht und Litze bis 3 mm, 4 Stück/Beutel

Preis	Nr.
3,50	2096



VERBINDER BREITBAND

BREITBANDVERBINDER

Aus Edelstahl, für Elektrobreitband.

Breitbandverbinder

bis 20 mm, 5 Stück/Beutel
bis 40 mm, 5 Stück/Beutel

Preis	Nr.
6,10	5154
6,50	5150

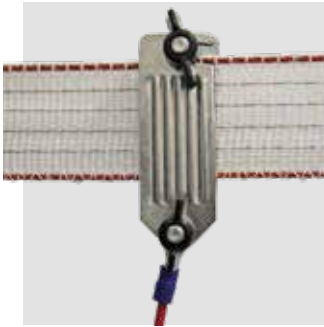
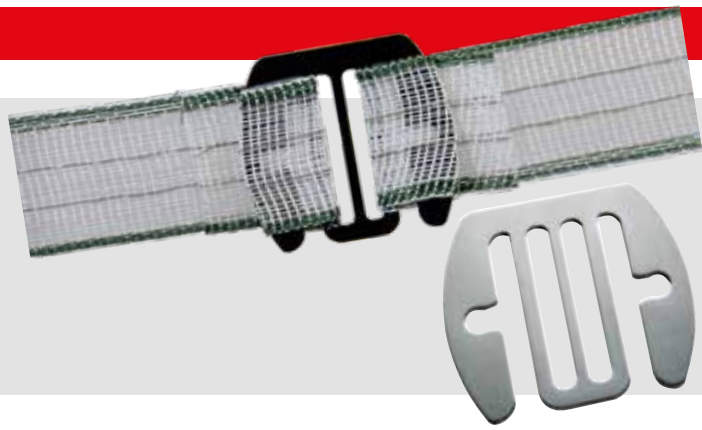

BREITBAND-ANSCHLUSSKABEL

Mit Edelstahlplatte, der mechanisch und elektrisch perfekte Anschluss vom Elektrozaungerät zum Band bis 40 mm Breite, Verbindungskabel 1300 mm lang.

Breitband-Anschlusskabel
für Breitbänder bis 40 mm

Preis	Nr.
6,50	1412

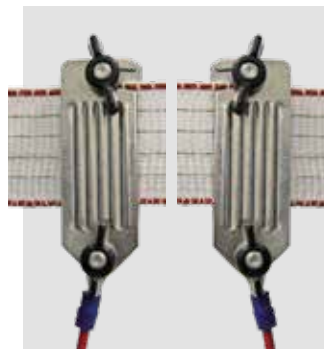
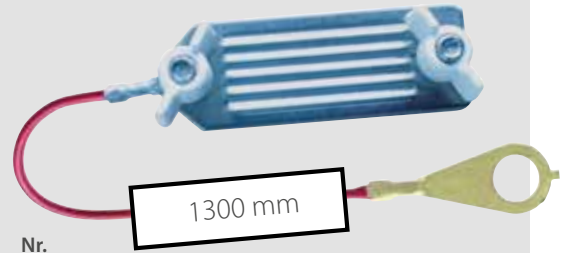

BREITBAND-VERBINDUNGSKABEL

Mit Edelstahlplatten, für Breitband bis 40 mm, Anschlusskabel 800 mm lang.

Breitband-Verbindungskabel
für Breitbänder bis 40 mm

Preis	Nr.
9,80	1413

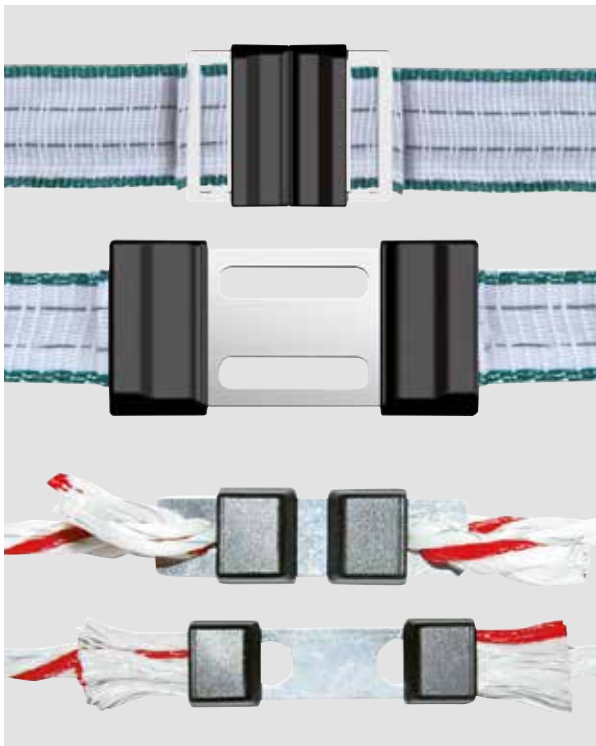
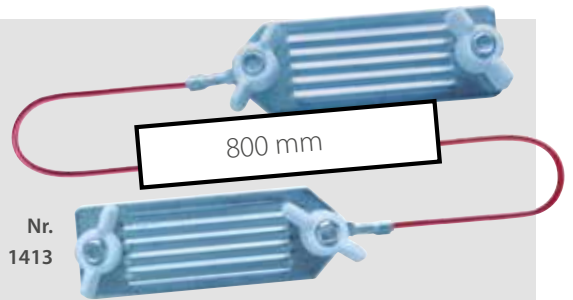

LITZCLIP

Litzclip® – Einfach perfekt!

Ideal zum Verbinden von zwei Weidezaunlitzen. Der speziell patentierte Schiebeverschluss ermöglicht eine schnelle Verbindung oder Reparatur von Weidezaunlitzen und -bändern. Die Litzen und Bänder werden optimal mit der Trägerplatte fixiert, so dass der Strom in vollem Maße weiterfließt.

Breitbandverbinder

Litzclip für Bänder bis 12,5 mm, Edelstahl, 5 Stück/Beutel
Litzclip für Bänder bis 20 mm, Edelstahl, 5 Stück/Beutel
Litzclip für Bänder bis 40 mm, Edelstahl, 5 Stück/Beutel

Preis	Nr.
8,80	5362
10,10	5363
10,50	5364

Kordelverbinder

Litzclip für Weidezaunkordel 6 mm, Edelstahl, 10 Stück/Beutel

10,10	5366
-------	------

Growi® SPANNISOLATOR

Growi® Spannisolator

Spannisolator, als Eck- oder Abspannisolator für Breitbandzäune

5 Stück/Beutel

Preis Nr.

10,80 5209



Growi® BREITBANDISOLATOR

Growi® Breitbandisolator für perfekten Halt auch bei langen Weidezäunen. Das Breitband wird durch zwei Gummischeiben fest eingeklemmt und kann nicht im Isolator verrutschen.

Growi® Breitbandisolator

10 Stück/Beutel

Preis Nr.

7,60 5136

Growi® BREITBANDISOLATOR

Growi® Breitbandisolator fixiert das Breitband sicher und dauerhaft.

Growi® Breitbandisolator

5 Stück/Beutel

Preis Nr.

7,50 2005

Growi® Breitbandisolator mit Platte

Mit Platte, ideal als Anfangs- und Endisolator. 5 Stück/Beutel

10,80 2004



BREITBANDISOLATOR TYP 1

Für Breitbänder bis 60 mm, mit Schnappverschluss zur sicheren Fixierung.

Breitbandisolator Typ 1

25 Stück/Beutel

Preis Nr.

8,10 5139

Growi® KOMBI-ISOLATOR

Growi® Kombi-Isolator für alle Einsatzzwecke im Weidezaunbau. Egal ob Breitband bis 40 mm, Seil oder Litze, dieser Isolator ist für alle Zaunbauarten gedacht. Der Klemmbügel verschließt den Isolator fest und bietet somit einen sicheren Halt.

Growi® Kombi-Isolator

25 Stück/Beutel

Preis Nr.

6,50 5140

Growi® BREITBANDISOLATOR

Growi® Breitbandisolator mit extra scharfem Holzgewinde zur schnellen Montage in Weidezaunpfählen, für Breitbänder bis 40 mm, mit Schnappverschluss zur Fixierung des Breitbandes, schwarz

Growi® Breitbandisolator

25 Stück/Beutel

Preis Nr.

6,30 5148





INTELLIGENTE LÖSUNGEN!

Machen wir unser Angebot komplett: Isolatoren, Abstandisolatoren und Torsets - eben alles, was Sie für Ihren Weidezaun brauchen. Selbstverständlich in bester Qualität.



ECKROLLE

Eckrolle drehbar,
Holzgewinde,
3 Stück/Beutel

Preis	Nr.
3,30	5130





2



KORDEL-/RINGISOLATOR

Kordel- und Bandisolator

Mit extra breiter Aufnahme für Weidezaun-Kordel bis 6,5 mm und für Bänder bis 20 mm Breite, Stütze 6 mm
25 Stück/Beutel

	Preis	Nr.
1	11,90	2819

Growi® Ringisolator Profi

Growi® Ringisolator mit extra scharfem Holzgewinde, dadurch einfaches Eindrehen in Holzpfosten.
Profi-Ausführung für optimale Stabilität und höchste Sicherheit. Für langlebige Weidezäune.
25 Stück/Beutel

2	6,10	5035
---	------	------



1

2

RINGISOLATOR

Ringisolator mit Holzgewinde, Standardausführung

25 Stück/Beutel
150 Stück/Eimer
500 Stück/Karton

	Preis	Nr.
1	3,80	5120
	21,70	5122
	69,60	5127

Ringisolator mit Gewinde M6, Standardausführung

25 Stück/Beutel

2	7,60	5123
---	------	------

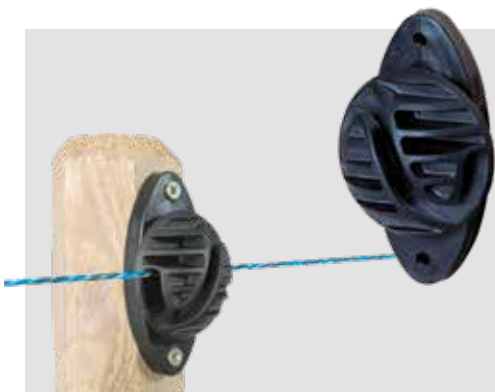

KORDELISOLATOR

Zum Anschrauben, für Glattdraht und Kordel bis 6 mm, Befestigung mit Krampen oder Schrauben.

Kordelisolator
25 Stück/Beutel

	Preis	Nr.
	5,90	2015

Growi® ZUGISOLATOREN

Besonders stabile Isolatoren für Anfang und Ende von Festzäunen aus Draht, EquiFence oder Kordel, auch zu verwenden als Eckisolatoren. Die Isolatoren sind für eine hohe Zugkraft ausgelegt. Die schwarze Variante eignet sich für Kordel und die weiße, zusätzlich verstärkte Variante für Draht und EquiFence.

Growi® Zugisolatoren
schwarz 5 Stück/Beutel
weiß 5 Stück/Beutel

	Preis	Nr.
	4,10	1677
	9,10	1678





ERDBOHRER

Erdbohrer, damit sind Sie flink wie ein Maulwurf, ideal für jeden Weide- und Gartenbesitzer, Länge 1250 mm.

Erdbohrer	Preis	Nr.
75 mm Ø Lochdurchmesser	49,90	2035



Growi® ZAUNBAUSCHRAUBEN

Growi® Zaunbauschrauben eignen sich für einen universellen Einsatz, beispielsweise für Hartholz, Kunststoffe und andere Materialien. Die Spitze sowie das einzigartige Gewinde inklusive der optimalen Gleitbeschichtung ermöglichen schnellere Einschraubmomente und höhere Haltekräfte. Kein Vorbohren mehr notwendig. Schraubenkopf mit I-Stern für einen sauberen Abschluss mit der Oberfläche.

Growi® Zaunbauschrauben	Preis	Nr.
200 Stück/Beutel, 4,5 x 40 mm	12,90	2029



KUNSTSTOFFHAMMER

Kunststoffhammer zum Einschlagen von Zaunpfosten.
Massiver Holzstiel aus belastbarem Hickory-Holz, Gewicht 5 kg.

Kunststoffhammer	Preis	Nr.
	39,00	2104



PROFI-EINSCHRAUBHILFE

Nutzen Sie dieses clevere und einfache Werkzeug, um Ihre Ringsisolatoren mit Hilfe (z. B. Ihres Akkuschaubers) zu montieren. Einfach die Einschraubhilfe in den Akkuschauber spannen, den Isolator einsetzen und los geht's!

Profi-Einschraubhilfe	Preis	Nr.
Stabiler Akkuboehr-Aufsatz zum Einschrauben von Isolatoren, pro Stück	3,30	1862

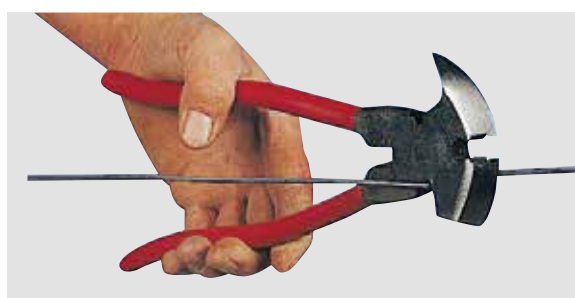

FARMERZANGE

Farmerzange, die sowohl Hammer und Zange in Einem ist, schneidet Draht bis zu 5 mm Stärke, zum Herausziehen von Krampen, ideal für Zaunbau-Arbeiten.

Farmerzange	Preis	Nr.
schneidet Draht bis 5 mm Stärke	14,90	8523



ABSTAND-ISOLATOREN

Abstand-Isolatoren finden vor allen Dingen bei Kombinationen aus Elektrozäunen und herkömmlichen Zäunen Verwendung. Lebensdauer, Funktionsfähigkeit und Sicherheit bereits installierter Zäune lassen sich damit durch den Schutz vor Tieren verbessern. Abstandisolatoren sind einfach zu installieren und werden meist mit Kordel oder Litze verwendet.

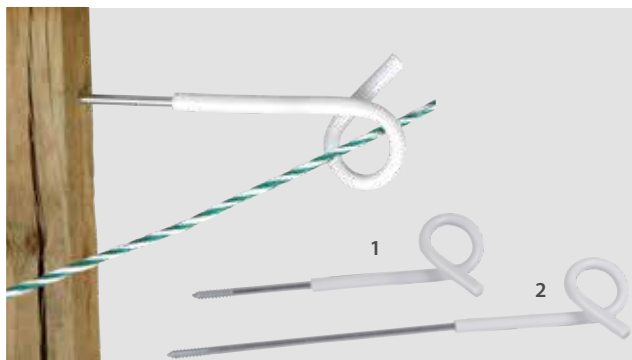

LANGSTIEL-ÖSENISOLATOR

Abstandisolator mit 250 mm oder 400 mm langer Stütze, direkt mit Holzgewinde, zum Eindrehen in Holzpfosten, für Litzen, Seile und Bänder bis 40 mm geeignet, 5er-Pack.

Langstiel-Ösenisolator	Preis	Nr.
250 mm lang, 5 Stück/Beutel	1 8,70	2098
400 mm lang, 5 Stück/Beutel	2 9,90	2099



ABSTAND-RINGISOLATOR

Mit Stütze 210 mm lang, für Pferdeweiden und Wildzäune, mit Holzgewinde

Abstand-Ringisolator	Preis	Nr.
10 Stück/Beutel	7,60	5132

ABSTAND-BREITBANDISOLATOR

Mit Stütze, 220 mm lang, für Breitbänder bis 40 mm, mit Holzgewinde.

Abstand-Breitbandisolator	Preis	Nr.
10 Stück/Beutel	8,70	2062

TORGRIFF-ISOLATOREN

Ein Torgriff-Isolator wird verwendet, um einen Torgriff einzuhaken. Zugleich fungiert der Torgriff-Isolator aber auch als Stromzugang zu einem Teil des Zauns (z.B. zum Tor). Growi® bietet verschiedene Torgriff-Isolatoren an, die sich einfach an jede Art von Pfählen befestigen lassen. Nutzen Sie den 3-fach-Torgriff-Isolator oder Anschlussplatten und Verbindungsschrauben, um auch die Zuleitung zum Zaun direkt an einem Torgriff-Isolator anzuschließen.



TORGRIFF-ISOLATOR 2-FACH

Torgriffisolator zum beidseitigen Einhängen von Torgriffen und/oder Zaundrahtverankerung, mit Holzgewinde.

Torgriffisolator 2-fach	Preis	Nr.
pro Stück	0,90	2025
10 Stück/Beutel	8,10	2021

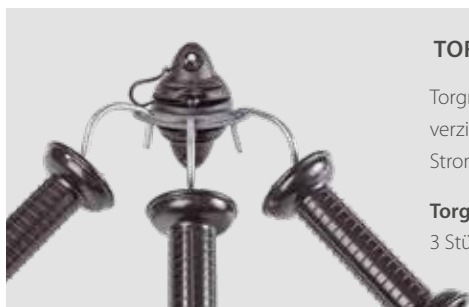

TORGRIFF-ISOLATOR 3-FACH

Torgriffisolator für 3 Torgriffe. Besonders gute Leitfähigkeit durch verzinkte Verbindungsplatte. Zentraler Anschlusspunkt für die Stromverbindung.

Torgriff-Isolator 3-fach	Preis	Nr.
3 Stück/Beutel	5,50	2006





Torgriff mit Haken

mit Isoliergriff, schwarz oder orange, pro Stück
5 Stück/Beutel

Preis	Nr.
1,60	5109
7,60	2018

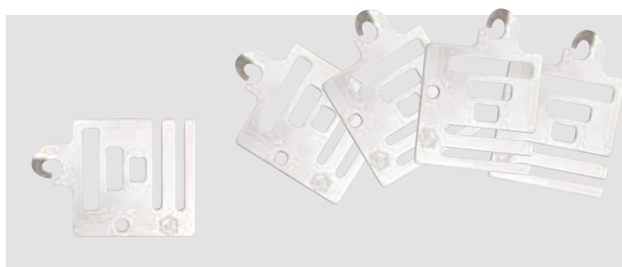

TORGRIFF-ANSCHLUSSPLATINE

Torgriff-Anschlussplatine

Torgriff-Anschlussplatine als sichere elektrische
und mechanische Verbindung zwischen Torgriff
und Breitband. 5 Stück/Beutel

Preis	Nr.
9,20	1368



SEIL- UND LITZENVERBINDER

Seil- und Litzenschnellverbinder

Ermöglicht schnelle, unkomplizierte und elek-
trisch optimal leitfähige Verbindung per Hand
von Seilen, Litzen und Bändern bis 10 mm an
Torgriffisolatoren und Torgriffen, verzinkt,
4 Stück/Beutel

Preis	Nr.
8,10	1865



WEIDEZAUNTROMMEL

Vielzweck-Trommel, handlich, bruchsicher, witterungsbeständig, für Kunststofflitze, feststellbar.
Aufnahmekapazität der Trommel: ca. 400 m Litze

Weidezauntrommel	Preis	Nr.
komplett mit Tragegestell	14,60	5190



WEIDEZAUNHASPEL

Weidezaunhaspel mit großer, robuster Kunststofftrommel, blau, mit Drehknopf, Brustschild und Halsgurt. Die Trommel ist auswechselbar, teilbar und feststellbar, mit Schnellarretierung. Geeignet für ca. 1.000 m Weidezaunlitze oder ca. 200 m Weidezaunkordel, Gewicht ca. 1,8 kg.

Weidezaunhaspel	Preis	Nr.
große Kunststofftrommel	21,70	5142
Ersatztrommel für Weidezaunhaspel Nr. 5142	11,90	5195





SPANNFEDER-TORSET

Komplettes Torset bestehend aus einem Torgriff mit Haken, elektrisch leitender Spannfeder und zwei drehbaren Torgriff-Isolatoren. Für Tore bis 5 m Breite. Das Torset ermöglicht ein Öffnen der Weide ohne Bodenkontakt. Es eignet sich besonders für Rinder, Schafe, Ziegen und Wildgehege. Für Pferde ist das Torset **nicht** geeignet. Für Pferde empfehlen wir unser Kordel-Torset (Art.-Nr. 2651)

Spannfeder-Torset
pro Set

Preis **Nr.**
7,50 **1295**



KORDEL-TORSET

Diese Kordel ist elastisch und lässt sich bis auf 7 m ausdehnen. Die Torlänge lässt sich bei Bedarf verkleinern. Das Set enthält die elastische Kordel, den Torgriff und zwei Torgriff-Isolatoren. Unsere Empfehlung für jede Tierart!

Kordel-Torset (dehnbar)
pro Set

Preis **Nr.**
14,10 **2651**

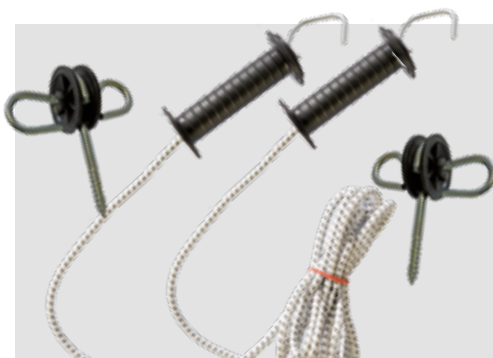

KORDEL-TORSET MIT 2 TORGRIFFEN

Dieses Torset mit elastischer Kordel lässt sich bis auf 6 m dehnen. Torgriffe an beiden Seiten ermöglichen auch die Toröffnung rechts oder links. Eine Einkürzung ist problemlos möglich. Set bestehend aus: 1 elastische Kordel, 2 Torgriffen und 2 Torgriff-Isolatoren.

Torset (dehnbar) mit 2 Torgriffen
pro Set

Preis **Nr.**
14,10 **2652**



TORROLLE KORDEL ODER BREITBAND

Spezielles Torgriffset für problemloses Öffnen des Zaunes ohne Bodenkontakt. Das Elektroseil spult sich beim Öffnen automatisch auf. Ausziehbar bis auf 6 m. Band elektrisch leitend bis zur Aufwickelspule. Set bestehend aus: Wand-/Pfahlhalterung, Torgriff und Anschlusskabel.

Torrollen Kordel und Breitband

	Preis	Nr.
Kordel	1 32,50	2653
Breitband	2 45,60	2654

EURONETZE

Euronetze sind UV-stabilisiert und somit optimal für den Einsatz im Freien. Euronetze sind flexibel und individuell einsetzbar. Die Doppelspitze sorgt für einen guten Halt im Erdreich. Mit 80% verstärkter Oberlitze und 6 Edelstahldrähten. Einsatzbereich: Schafe, Lämmer, Ziegen, Geflügel, Kaninchen.

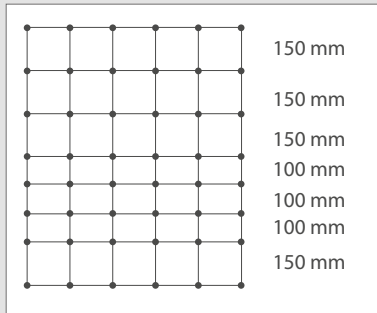
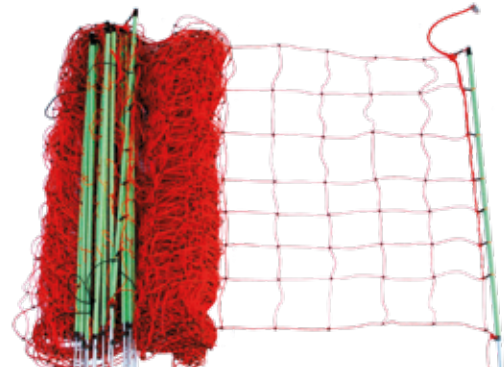

EURONETZ EXTRA

900 mm hoch, 50 m lang, 8 horizontale Kunststofflitzen, davon 7 mit eingearbeitetem Chromnickeldraht. Bodenlitze verstärkt, nicht stromführend. 14 Pfähle mit Doppelspitze. Jeder Maschenkreuzpunkt mit Kunststoffplombe unlösbar verschweißt. Gut geeignet für Lämmer, da unten engere Maschen.

Euronetz Extra (Maschenweite 150 mm)	Preis	Nr.
900 mm hoch, 50 m lang	129,00	5167

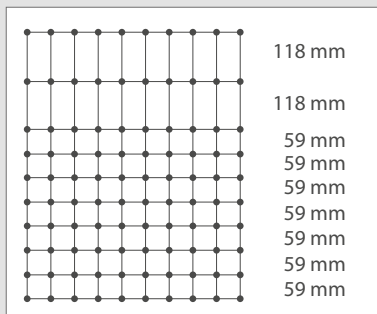

EURONETZ ERNTESCHUTZ

650 mm hoch, 50 m lang, 10 horizontale Kunststofflitzen, davon 9 mit eingearbeitetem Chromnickeldraht. Bodenlitze verstärkt, nicht stromführend. 15 Pfähle mit Doppelspitze. Jeder Maschenkreuzpunkt mit Kunststoffplombe unlösbar verschweißt. Enge Maschenweite.

Euronetz Ernteschutz (Maschenweite 59 mm)	Preis	Nr.
650 mm hoch, 50 m lang	127,70	5172

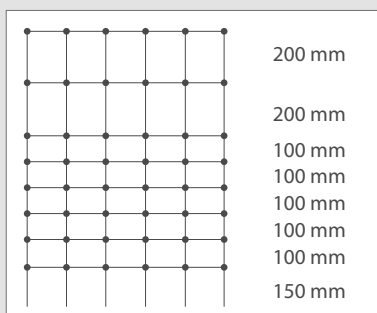

EURONETZ PLUS

1060 mm hoch, 50 m lang, 9 horizontale Kunststofflitzen, davon 8 mit eingearbeitetem Chromnickeldraht. Bodenlitze verstärkt, nicht stromführend. 14 Pfähle mit Doppelspitze. Jeder Maschenkreuzpunkt mit Kunststoffplombe unlösbar verschweißt.

Euronetz Plus (Maschenweite 150 mm)	Preis	Nr.
1060 mm hoch, 50 m lang	136,00	5171

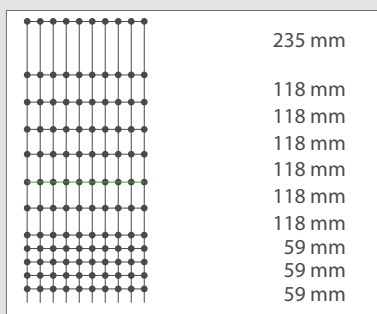

EURONETZ GEFLÜGEL

1120 mm hoch, 50 m lang, 10 horizontale Kunststofflitzen, davon 9 mit eingearbeitetem Chromnickeldraht. Bodenlitze verstärkt, nicht stromführend. 15 Pfähle mit Doppelspitze. Jeder Maschenkreuzpunkt mit Kunststoffplombe unlösbar verschweißt. Enge Maschenweite.

Euronetz Geflügel (Maschenweite 59 mm)	Preis	Nr.
1120 mm hoch, 50 m lang	174,90	5173

Z-PROFILZAUNPFÄHLE FÜR KNOTEN-GEFLECHT

Aus verzinktem Profilstahl, mit Nasen zum Einhängen des Zauns.
Wandstärke 1,5 mm, durchgehender Hakenabstand 100 mm.

Länge	Preis	Nr.
1500 mm, für Geflecht bis 1000 mm H	11,20	430010
1800 mm, für Geflecht bis 1200 mm H	12,90	430011
2100 mm, für Geflecht bis 1600 mm H	14,50	430012
2300 mm, für Geflecht bis 1800 mm H	15,90	430013
2500 mm, für Geflecht bis 2000 mm H	16,90	430014

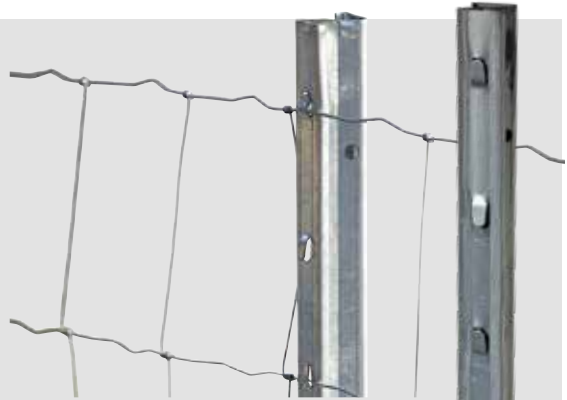

Zubehör

Endschelle für Z-Profil für die Montage von Streben am Anfangs- und Endpfosten 1 5,00 430015

Doppelschelle für Z-Profil ideal für Zwischenverstrebungen an langen Geraden 2 5,50 430016

Eckschelle für Z-Profil für die Verstrebung an 90°-Ecken 3 6,00 430017



KNOTEN-GEFLECHT

50-m-Rolle, horizontale Drähte: 1,9 mm, vertikale Drähte: 1,9 mm, Kantendraht: 2,4 mm. Langjährig bewährter Qualitätszaun für Schafkoppeln, die kleinen Maschen am unteren Zaunrand eignen sich besonders gut für Hühner-, Enten- und Gänsehaltung.

Knoten-Geflecht	Preis	Nr.
800 x 80 x 150 mm	93,50	430001
1000 x 80 x 150 mm	102,00	430003
1000 x 160 x 150 mm	132,90	430004
1300 x 110 x 150 mm	163,80	430005
1450 x 190 x 150 mm	194,70	430006
2000 x 220 x 150 mm	215,30	430007

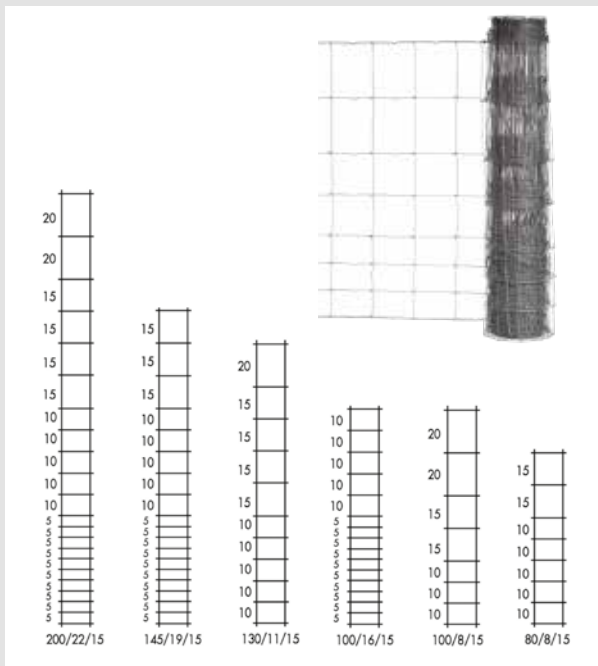

VERSANDKOSTEN auf Anfrage



HINDERNISSE & DRESSUR

Aufsteighilfen und Cavaletti	317
Wing X Cavaletti	317
Stangen	319
Growi® Sprung	320
Sprungständer	322
Kinder-Hinderniss	325
Transportgeräte/Transportgestell	326
Dressur	328
Reithallenspiegel	330

Alles online:

Unser komplettes Sortiment lässt sich auch problemlos über das Internet bestellen. Schauen Sie doch mal vorbei auf www.growi.de!



SPRÜNGE OPTIMIEREN

Übung macht den Meister. Deswegen stellen wir Ihnen eine Menge Hindernisse in den Weg, damit Sie gemeinsam Ihre Ziele erreichen.

HORSEBLOCK

Als praktisch und raffiniert kann man den Growi®-Horseblock bezeichnen, denn durch seine vielen unterschiedlichen Höhenabstufungen ist er ein unentbehrlicher Begleiter auf dem Springplatz. Strapazierfähiger, hochwertiger Kunststoffblock mit den Abmessungen 830 x 630 x 300 mm, Gewicht ca. 7,3 kg.

Horseblock

rot, dunkelgrün, blau pro Stück

Preis	Nr.
91,90	9305

VERSANDKOSTENPAUSCHALE 89,00 €



MINI-CAVALETTI-BLOCK

Mini-Cavalettiblock aus Kunststoff für die Bodenarbeit
Maße: ca. 250 x 120 x 200 mm, Gewicht: 500 g.

Mini-Cavaletti-Block

blau, braun, lila oder pistaziengrün, pro Stück

Preis	Nr.
21,80	9311

VERSANDKOSTENPAUSCHALE 9,95 €



CAVALETTI-BLOCK KNUFFI

Cavaletti-Block aus Kunststoff für die Bodenarbeit. Durch die integrierten Stapelnoppen lässt sich der Trainingsblock auch in einen kleinen Sprung verwandeln.

Maße: ca. 550 x 440 x 220 mm,
Gewicht: ca. 2,9 kg.

Cavaletti-Block Knuffi

blau, grün, gelb, rot pro Stück

Preis	Nr.
51,40	9202

VERSANDKOSTENPAUSCHALE 9,95 €

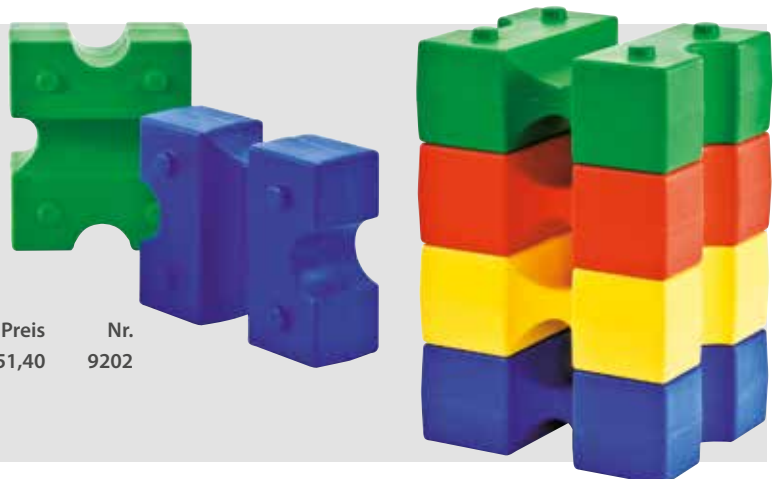



CAVALETTI-BLOCK CONA

Cavaletti-Block aus Kunststoff für die Bodenarbeit.
Maße: ca. 540 x 340 x 450 mm, Gewicht: ca. 4,1 kg.

Cavaletti-Block Cona
gelb, blau, grün, rot pro Stück

Preis	Nr.
55,50	9304

VERSANDKOSTENPAUSCHALE 9,95 €

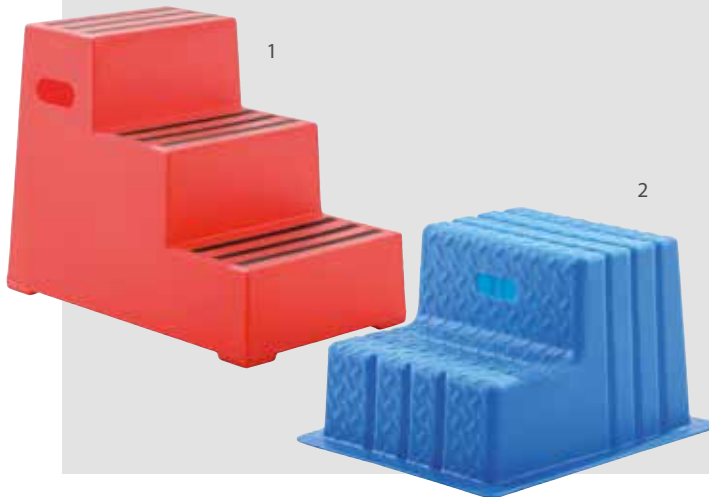

AUFSTEIGHILFEN

Die praktische Aufsteighilfe „Moutie“ aus robustem PE-Material ist dank der Oberfläche mit Rillenstruktur rutschfest. Der breite Auflagenrand macht ein Umkippen fast unmöglich. Alle Ecken sind abgerundet.

Die besonders robuste Aufsteighilfe „Moutie High“ verfügt über drei rutschfeste Stufen und ist bis zu 260 kg bestastbar.

Moutie High:
ca. 440 x 800 x 620 hoch mm (rot und grau)
Moutie: ca. 400 x 600 x 400 hoch mm
(grün, rot, blau)

	Preis	Nr.
1	179,00	8810
2	72,90	6046

VERSANDKOSTENPAUSCHALE 9,95 €

WingX

MIT WINGX DIE PFERDE BEI DER STANGE HALTEN!

Das WingX-System besteht aus einem Set mit 12 Cavalettistangen-Aufsätzen, die eine Erhöhung von insgesamt 6 Stangen ermöglichen.

Die stabilen Stangenerhöhungen fördern ein abwechslungsreiches und gymnastizierendes Training der Pferde. Die Stangen werden fixiert, ohne dass eine Verletzungsgefahr für die Pferde entsteht. Dabei sind sie robust, UV-beständig und frostsicher und es besteht eine Garantie von 3 Jahren.

Die einfache Handhabung und geringe Größe machen sie gemeinsam mit den vielfältigen Aufbaumöglichkeiten zu perfekten Begleitern im täglichen Training. Die WingX-Aufsätze können auf Stangen mit einem Durchmesser von 93 bis 100 mm gesteckt werden und bringen die Stangen auf eine Höhe von 24 cm. Es können beliebig viele Stangenaufsätze übereinander gesetzt werden, sodass sich bei zwei Aufsätzen übereinander eine Höhe von 48 cm ergibt.

WINGX-SYSTEM

WingX-System
bestehend aus 12 Stangenaufsätzen

Preis	Nr.
99,00	9210

VERSANDKOSTENPAUSCHALE 9,95 €



INGRID KLIMKE CAVALETTI

Die Beweglichkeit und Koordination der Pferde kann durch die verschiedenen Höhen der Stange in allen drei Grundgangarten optimal geschult werden. Mit der Farbgebung und der weißen Mitte hat es der Reiter leichter, den idealen Anreitungsweg zu finden. Die weiche Außenkante garantiert eine Minimierung des Verletzungsrisikos, eine hohe Standfestigkeit und optimales Stapeln. Die Seitenteile bestehen aus einem wasserabweisenden PE-Schaum-Block, der fest zwischen zwei Aluverbundtafeln verschraubt ist. Das Cavaletti ist in der Handhabung sehr praktisch, da die Stange und die Seitenteile fest montiert sind. Die Holzstange mit Spannungsschnitt und eingeleimtem Holzkeil zur Vermeidung von Trocknungsrisissen wurde nach der farbigen Lackierung mit einem kratzfesten Klarlack behandelt. Diese Herstellungsweise verspricht eine robuste Haltbarkeit und Langlebigkeit des Cavaletti.



Ingrid Klimke Cavaletti
ca. 3000 mm breit

Preis	Nr.
335,00	9321

CAVALETTISTANGEN KUNSTSTOFF

Die preisgünstige Alternative aus schlagfestem PVC, einfarbige Ausführung, 4 kg leicht, nur für Cavaletti- und Bodenarbeit. Stangen sind zerlegbar, doppelwandig und robust! Länge: 3000 mm, Durchmesser 100 mm, Gewicht: ca. 4 kg

Cavalettistangen aus Kunststoff	Preis	Nr.
rot, blau, gelb, grün pro Stück	69,90	9278



HINDERNISSTANGEN KUNSTSTOFF

Kunststoff-Hindernisstangen aus schlagfestem PVC, robust und haltbar, kein Verrotten, kein Streichen, kein Verbiss, wesentlich leichter als Holzstangen, ideal für Kinder und Jugendliche. Maximale Sicherheit durch doppelwandiges System! Die Lieferung erfolgt in 3 Einzelteilen – Stangen sind zerlegbar zum Zusammenstecken. Länge: 3000 mm, Durchmesser 100 mm, Gewicht: ca. 6 kg.

Hindernisstangen aus Kunststoff	Preis	Nr.
blau-weiß, gelb-weiß, grün-weiß, rot-weiß pro Stück	82,30	9276

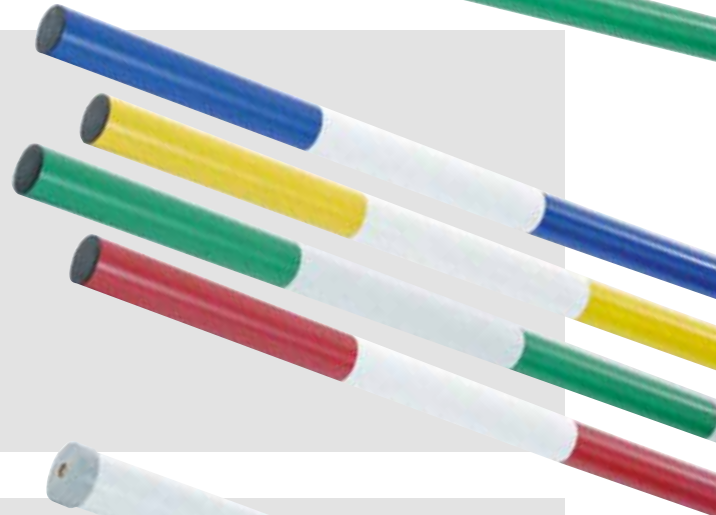

HINDERNISSTANGEN HOLZ

Hindernisstangen aus Holz inkl. Stangenschutzkappe farbig lackiert, 100 mm ø, 3000 mm lang. Kernholz, Risse im Holz unvermeidbar!

Hindernisstangen aus Holz	Preis	Nr.
rot-weiß, blau-weiß, gelb-weiß, grün-weiß, schwarz-weiß, weiß-gelb-grün pro Stück	1 54,50	9464

Rundholz, ohne Lackierung		
kdi-imprägniert, 100 x 3000 mm	2 21,90	204480
kdi-imprägniert, 100 x 4000 mm	29,90	204490

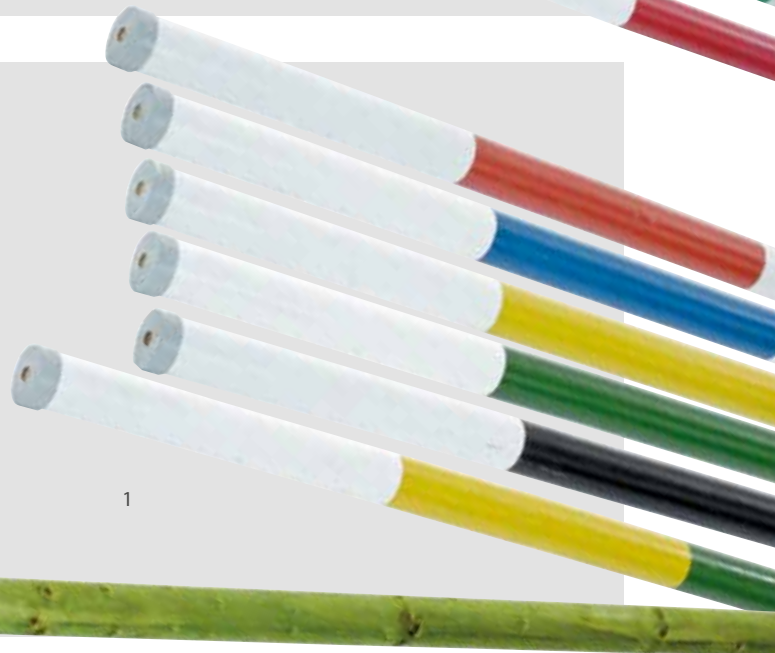

VERSANDKOSTEN auf Anfrage

CAVALETTI HOLZ/ ALUMINIUM

Aluminium-Cavalettis sind universell einsetzbar, haben eine hohe Standfestigkeit, ein leichtes Eigengewicht, sind robust und absolut witterungsbeständig. Vorgesehen für Rundhölzer mit Durchmesser 100 mm. Das Cavaletti-Kreuz wird komplett aus Holz gefertigt und ist komplett mit weißer Farbe lackiert. Die 3000 mm breite Holzstange wird in einer Metallhülse gehalten, und ist somit jederzeit austauschbar.

Cavaletti	Preis	Nr.
Aluminium-Cavaletti-Alurahmen, pro Paar	1 245,00	9472
Holz-Cavaletti 3000 mm breit, weiß	2 149,00	9475

VERSANDKOSTEN auf Anfrage



Abbildung mit Stange



Schauen Sie mal, für welche Tiere dieser Sprung noch geeignet ist...
 QR-Code zum Film auf unserem YouTube-Kanal

Growi® SPRUNG

Unser Growi® Sprung macht auf Ihrem Springplatz einiges her. In den Farben Rot-Schwarz-Weiß besteht er aus 2 Fangständern mit Alurahmen und unserem Growi-Logo, 5 Holzstangen mit einer Länge von 3 Metern und einer beschrifteten Holzplanke. Außerdem sind 12 Kunststoffauflagen sowie eine weiße und eine rote Begrenzungsflagge enthalten.

Growi® Hindernis-Sprung	Preis	Nr.
1850 x 3000 mm	2.100,00	9490





STANGENREGAL

Stangenregal, feuerverzinkt zum Lagern von Hindernisstangen. Insgesamt 8 Bügel zum Halten der Stangen. Höhe ca. 1220 mm, Breite der Auflage ca 100 mm.

Stangenregal	Preis	Nr.
pro Paar, zur Wandmontage	1 69,90	1639

STANGENREGAL MIT SCHLÜSSELLOCHUNG

Stangenregal, aus verzinktem Blech zum individuellen Einhängen von Hindernisstangen und -planken mit Hilfe von Turnierauflagen (s. Seite 323). Höhe ca. 1000 mm, Breite der Bleche ca 144 mm.

Stangenregal	Preis	Nr.
pro Paar, zur Wandmontage	2 88,10	1640

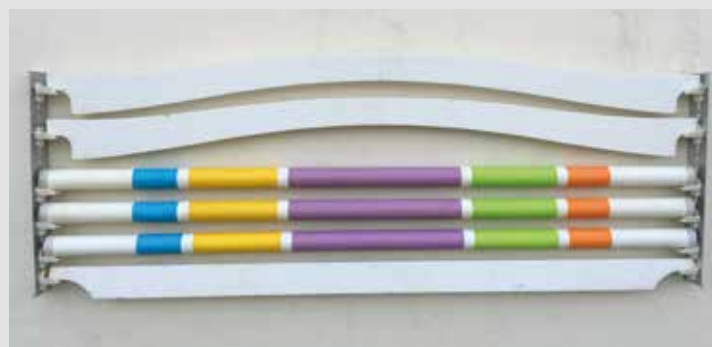

HINDERNISSTANGEN-TRANSPORTGESTELL

Feuerverzinktes Gestell zum Lagern und Transportieren von Hindernisstangen. Insgesamt 6 Bügel aus Rundrohr zum Einlagern der Stangen. Zusätzlich können Sie unten auf dem Boden noch Stangen einlagern. Das Gestell kann wahlweise auf den Handpritschenwagen montiert oder direkt als festes Gestell auf den Boden gedübelt werden. Abmessung ca. 1550 H x 1250 B mm. Für ca. 60 Stangen.

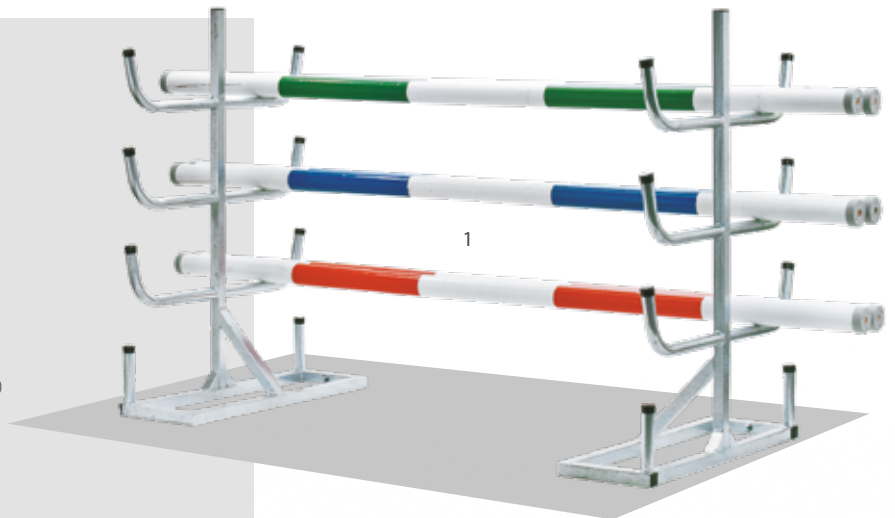

Hindernisstangen-Transportgestell, pro Paar	Preis	Nr.
zur Montage auf Handpritschenwagen	1 469,00	1635
zur Montage auf Hallenboden mit Verbindungsrohren (2450 mm Länge)	509,00	1636

Hindernisstangen-Gestell Wandmontage, pro Paar	Preis	Nr.
Feuerverzinktes Gestell zum Lagern v. Hindernisstangen. Insgesamt 3 Bügel aus Rundrohr zum Einlagern der Stangen, zum Anschrauben an die Wand, Abmessung ca. 1550 H x 600 B mm.	2 169,00	1637

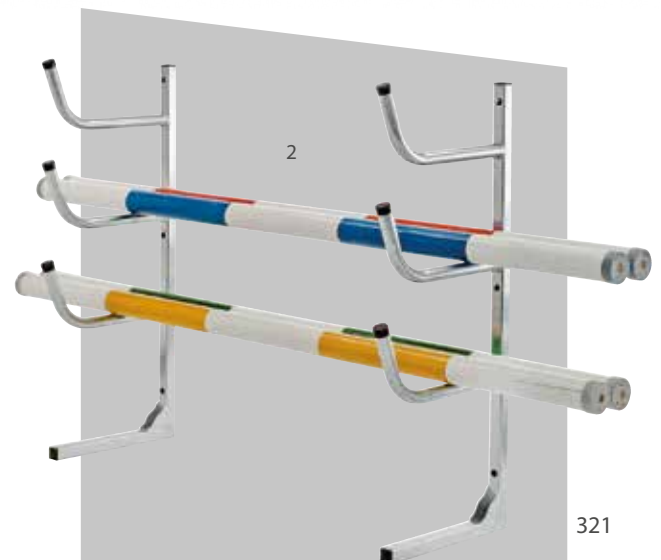



HOCHWERTIGE STÄNDERSYSTEME!

STÄNDERFANG/ALUFANGSTÄNDER

Einfache Kombination aus Hindernisständer und Fangständer, senkrechte Holzapplikation lieferbar in blau, rot oder gelb, ca. 1630 H x 430 B mm, komplett mit Hindernisschiene.

Ständerfang aus Aluminium

weiß-blau, weiß-rot oder weiß-gelb, pro Stück

	Preis	Nr.
1	239,00	9323

Fangständer aus Aluminium mit 4-fach-Fuß für einen besonders guten Stand, auch bei widrigen Windverhältnissen, ca. 1550 H x 620 B mm, komplett mit Hindernisschiene, Gewicht ca. 12 kg,

Fangständer aus Aluminium

Farbe: weiß, pro Stück

	Preis	Nr.
2	399,00	9322

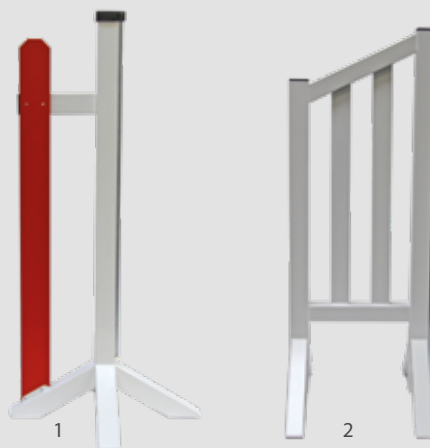

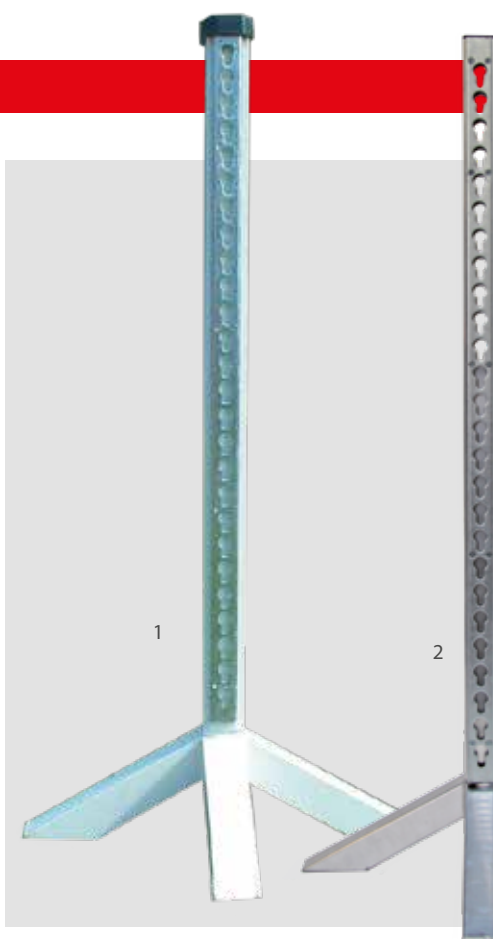

SPRUNGSTÄNDER ALUMINIUM

Aluminium-Sprungständer mit angeschraubter Hindernisschiene werden aus hochwertigen Materialien und für die höchsten Qualitätsansprüche hergestellt. Die Vorteile des Sprungständers liegen auf der Hand: Geringes Gewicht, hohe Standfestigkeit durch den breiten, sorgfältig gefertigten Kreuzfuß, spezielle Ständerfuß-Stabilisierung, witterungsbeständig und flexibler Einsatz.

Gewicht ca. 8,0 kg, pulverbeschichtet in weiß.

Sprungständer aus Aluminium

mit Hindernisschiene, 1630 mm hoch

	Preis	Nr.
1	209,00	9450

Sprungständer Alu-Basic

aus Aluminium, ca. 1540 mm hoch

Sprungständer aus Alu-natur mit Kreuzfuß.

Eigengewicht ca. 5,5 kg.

	Preis	Nr.
2	133,00	9451

VERSANDKOSTENPAUSCHALE 89,00 €

ZUBEHÖR SPRUNGSTÄNDER

Zubehörteile

Stangenschutzkappe für 100 mm Stangen, grau

	Preis	Nr.
1	1,80	9479

Sicherheitsauflage für Schlüsselschiene 24 mm

FN-geprüft, komplett mit Adapter aus schlagfestem Kunststoff. Ab einer Belastung von 140 kg löst sich die Auflage aus dem Sicherheitsadapter heraus und die Stange fällt nach unten.

2	34,70	9452
---	-------	------

Turnierauflage Vario Plus für Schlüsselschiene 24 mm

aus schlagfestem Kunststoff, 20er Auflagentiefe, Vario flach, wechselseitig einsetzbar.

3	6,50	9453
---	------	------



ZUBEHÖR SPRUNGSTÄNDER

Zubehörteile

Hindernisfähnchen aus wetterfestem Kunststoff aufsteckbar, rot oder weiß inkl. Halter

1	4,90	9474
---	------	------

Hindernisschienen 24 mm Schlüssellochdurchmesser

individuell einsetzbar und flexibel in der Montage. Das Material ist aus witterungsbeständigem, verzinktem Stahl, 1500 mm lang

2	19,50	9456
---	-------	------

Schlüsselochschiene 24 mm Lochdurchmesser

aus schlagfestem Kunststoff, glasfaserverstärkt, steckbar, Schienenlänge 500 mm

3	6,90	9457
---	------	------

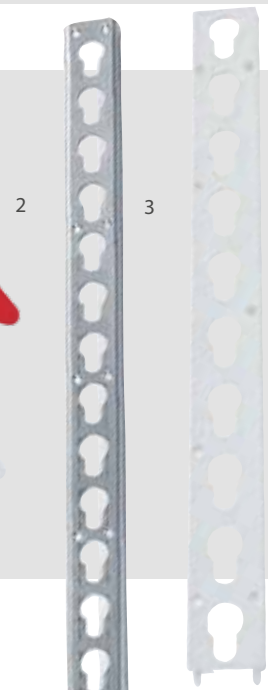

HINDERNISSE

KOMPLETT-PARCOURS ADELINO

Dieser Komplett-Parcours besteht aus 5 kompletten Hindernissen mit Fangständern aus Aluminium und Sprungstangen in 300 cm Länge. Inkl. 4 Stück zusätzlichen Aluständern für einen Oxersprung, Unterstellern und Planken.

Im Set enthalten sind:

10 Stück Fangständer

aus Aluminium (Nr. 9322)

4 Stück Aluständer (Nr. 9450)

1 Stück Kreuzplanke

3 x 2 Stück Unterstellteile 150 cm

breit, passend zum Hindernis

2 Stück Planken

20 Stück Hindernisstangen

300 cm lang

46 Stück Auflagen aus Kunststoff,

25 mm Auflagentiefe

Preis Nr.
5.650,00 9486

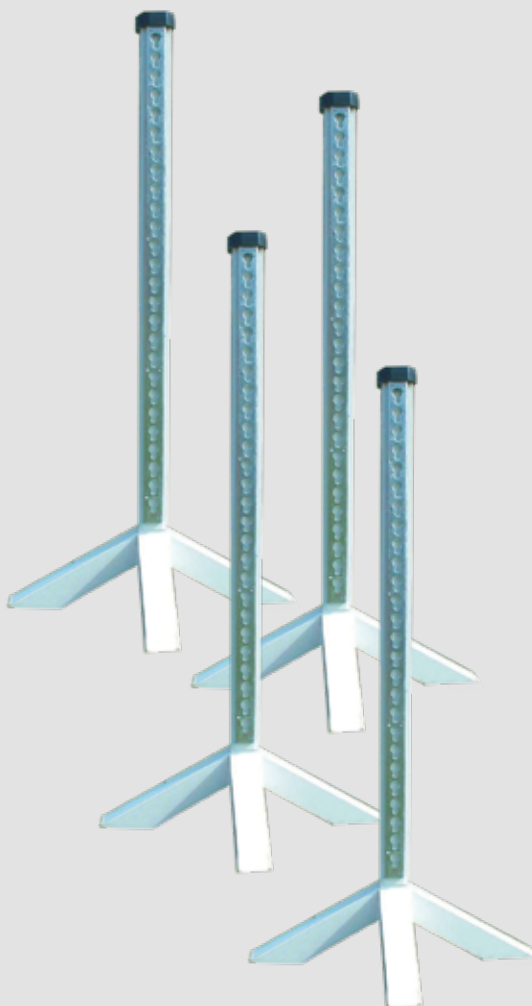

KOMPLETT-PARCOURS KARINA

Dieser Komplett-Parcours besteht aus 5 kompletten Hindernissen mit Fangständern aus Aluminium und Sprungstangen in 300 cm Länge. Inkl. 4 Stück zusätzlichen Aluständern für einen Oxersprung.

Im Set enthalten sind:

	Preis	Nr.
10 Stück Ständerfang	3.539,00	9485
aus Aluminium (Nr. 9323)		
4 Stück Aluständer (Nr. 9450)		
20 Stück Hindernisstangen		
300 cm lang		
40 Stück Auflagen aus Kunststoff,		
25 mm Auflagentiefe		



HINDERNISSE FÜR KINDER

Kinder-Hindernisse machen für die kleinen Nachwuchsprofis riesen Spaß! Die Kinder können die Hindernisse selber bauen und über diese als Hürden springen. So wird aus jedem Kind ein „Profi-Reiter“ oder eine „Profi-Reiterin“.

Farben: rosa, blau, rot, gelb und grün

Kinder-Hindernis

	Preis	Nr.
bestehend aus 2 Ständern,	199,00	9491
86 cm hoch		
und 3 Stangen,		
1,50 m lang, zweifarbig		





HANDPRITSCHENWAGEN MIT PLATTFORM

Aus Profilstahl geschweißt, feuerverzinkt, 4 Eckhülsen. Drehschemel-Lenkung mit Kugelkranz, Scheren- deichsel mit Zugöse und automatischer gedämpfter Rückstellung in Ruheposition. Ladefläche belegt mit rutschsicherer Siebdruckplatte aus wasserfestem Sperrholz. Industrie-Luft-Bereifung 400/100 mit 6 PR, Naben mit Rollenlager. Automatische Feststellbremse auf die Vorderräder wirkend.

Growi® Handpritschenwagen mit Plattform

1250 mm B x 2500 mm L, Eigengewicht ca. 200 kg

Aufpreis breite Bereifung

Kugelkupplung EM 80800/75 kg

Aufnahme Vierkantrohr 50 mm

Preis	Nr.
1.499,00	15370

149,00	31475
--------	-------

29,50	3337
-------	------



Hindernisstangen und Transportgestelle auf Seite 321



Kugelkopf zum Anschrauben

59,00	3338
-------	------





Diese Abbildungen zeigen den Hindernisstangen-Wagen mit Zubehör, das jedoch nicht im Lieferumfang enthalten ist.

HINDERNISSTANGEN-WAGEN

Aus Profilstahl geschweißt, feuerverzinkt, 4 Halterohre für Rungen an der langen Seiten, Scherendeichsel mit Kugelkopf, Ladefläche belegt mit rutschsicherer Siebdruckplatte aus wasserfestem Sperrholz. Einachsiger mit Doppel-Industrie-Luft-Bereifung 400/100 mit 6 PR, Naben mit Rollenlager und Stützrad. 2000 mm B x 4000 mm L, Eigengewicht ca. 400 kg. Hindernisstangen-Transportgestell und Zubehör sind nicht im Lieferumfang enthalten.

Hindernisstangen-Wagen
2000 mm B x 4000 mm L,
Eigengewicht ca. 400 kg

Preis	Nr.
2.690,00	15360

Hindernisstangen-Transportgestell, einseitig, pro Paar
zur Montage auf Hindernisstangen-Wagen

392,40	1631
--------	------

HINDERNISNUMMERN-SET

20 tlg. Hindernisnummern-Set, Kegel aus strapazierfähigem Kunststoff, stapelbar, Hand-Eingriff zum einfachen Transportieren, Farbe weiß, ca. 320 x 290 mm.

Hindernisnummern-Set
20 Kegel Nr. 1-15, 2 x A, 2 x B, 1 x C

Preis
699,00

Nr.
9480



ZUBEHÖR AUSSENBEREICH

Für den Außenplatz, steckbar, kunststoffbeschichtetes Metall. 250 x 200 mm

Bahnbuchstaben für Bahngröße 20 x 40 m

8er Satz (A, B, C, E, F, H, K und M)

1 81,50 9280

4er Erweiterungssatz (P, V, R und S)

43,40 9281

Zirkelpunkte

4er Satz

2 43,40 9283

Hindernisnummern

12er Satz: Zahlen 1 – 12

3 118,50 9298

4er Erweiterungssatz : Zahlen 13 – 16

43,40 9282

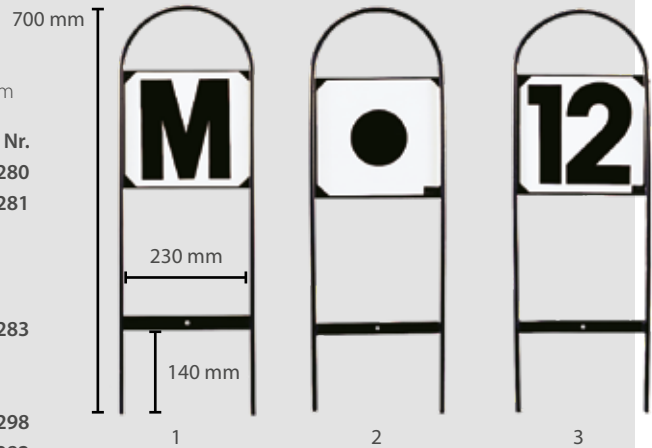

ZUBEHÖR INNENBEREICH

Für die Reithalle, schraubbar, Kunststoff.

Bahnbuchstaben (200 x 250 mm) aus Kunststoff für Bahngröße 20 x 40 m

8er Satz (A, B, C, E, F, H, K und M)

1 20,10 9213

4er Erweiterungssatz (P, V, R und S)

10,60 9214

Zirkelpunkte (200 x 250 mm)

4er Satz aus Kunststoff

2 10,60 9275

Bahnbuchstaben als Aufkleber (o. Abb.)

12er Satz + 4 Zirkelpunkte, 190 x 190 mm

22,40 9287



DRESSURABGRENZUNG

Dressurabgrenzung aus schlagfestem, bruchsicherem Kunststoff, witterungsbeständig und farbecht, vollkommen wartungsfrei, extrem leicht und dennoch standfest, einfache Montage ohne Schrauben, stapelbar.

Dressurabgrenzung ca. 2000 x 350 mm
pro Stück

Preis
79,00

Nr.
9473

VERSANDKOSTENPAUSCHALE 89,00 €





Growi® OVALBAHN-PFOSTEN

Ovalbahnpfosten, feuerverzinkt inkl. Flachstahlplatte zum Anschrauben von waagerechten Halbrundhölzern. Rohr 60,3 mm Durchmesser, Gesamtlänge ca. 1800 mm, zum Einbetonieren.



Ovalbahnpfosten
ca. 1800 mm lang

Preis	Nr.
52,00	2570

DRESSURVIERECK MOBIL

Growi® Dressurviereck bestehend aus mobilen Kegelpyramiden und waagerechten Kunststoffplanken. Kegelabstand 4 m, weiß.

Dressurviereck 20 x 40 m, bestehend aus:	Preis	Nr.
30 waagerechten Planken 38 x 140 mm, 4000 mm lang, 30 Kegelpyramiden	2.720,00	9478

Dressurviereck 20 x 60 m, bestehend aus:	Preis	Nr.
40 waagerechten Planken 38 x 140 mm, 4000 mm lang, 40 Kegelpyramiden	3.630,00	9488



MARKIERUNGSPUNKTE

Markierungspunkt zum Aufstecken auf 38 mm-Dressurabgrenzungsplanken, pro Stück	Preis	Nr.
1	17,90	9489
Säulen-Eckpunkt (für Dressurabgrenzung) Inkl. 4 Stück Aufkleber	Preis	Nr.
2	63,00	9499

REITBODENKARRE

REITBODENKARRE

Die Bauform dieser Karre ist seit Jahrzehnten bewährt als Kornkarre und Schneeschlepper, daher eignet sie sich auch optimal zum Aufnehmen von Pferdeäpfeln. Durch den gelochten Wannenboden kann man die Pferdeäpfel direkt aufnehmen und den Reitsand abschütteln. Gesamtbreite ca. 850 mm, Muldenbreite ca. 650 mm, Muldenhöhe am Griff ca. 600 mm, Räder luftbereift 260/85 mm.

Reitbodenkarre
Räder luftbereift 260/85 mm

Preis	Nr.
227,60	3117



REITHALLENSPIEGEL

Der Growi® Reithallenspiegel wird aus einem 6 mm MIROX-Safe-Spiegelglas produziert. Der hochwertige Reithallenspiegel ist in einem Holzrahmen eingefasst und mit einer doppelten Isolierung ausgestattet.



REITHALLENSPIEGEL

Vorteile, die Sie überzeugen:

1. Die Polypropylenschicht auf der Rückseite des Spiegels wird im Industrieverfahren aufgebracht. Bei plötzlichem Bruch bleiben die Glasscherben an der Kunststoffschicht haften. Dadurch ist die Sicherheit für Pferd und Reiter garantiert.
2. Growi® Reithallenspiegel werden mit einem HSK/XPS-Hartschaumkern isoliert. Zusätzlich verwenden wir auf der Rückseite des Reithallenspiegels eine isolierte Verbundplatte.
3. Der Spiegel besteht aus einer Floatglasscheibe, einer auf Silber basierenden Reflektionsschicht und einer doppelten Decklackschicht. Dadurch haben Sie ein optimales Spiegelbild in der Wiedergabe und Klarheit des Bildes.
4. Mirox-Safe entspricht folgenden Sicherheitsnormen: BSI 6206, EN 12600 und ANSI Z 97.1.

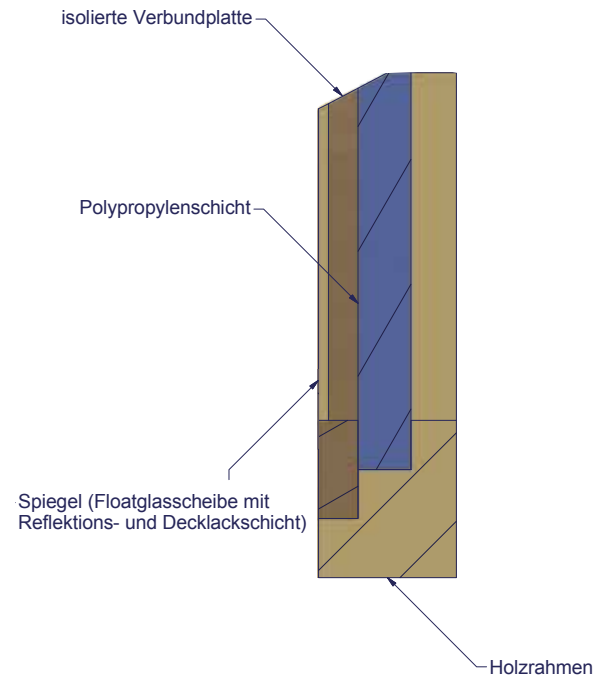

REITHALLENSPIEGEL

Ein massiver Holzrahmen bietet den optimalen Kantenschutz und ein spannungsfreies Aufhängen. **Andere Abmessungen auf Anfrage.**

Growi® Reithallenspiegel

	Preis	Nr.
Außenmaß 1160 x 1950 mm, Spiegelfläche 1000 x 1800 mm	1.069,00	9400
Spiegel-Rollo für Reithallenspiegel 126/195 (Nr. 9400)	158,60	9405
Außenmaß 1360 x 1950 mm, Spiegelfläche 1200 x 1800 mm	1.129,00	9401
Spiegel-Rollo für Reithallenspiegel 136/195 (Nr. 9401)	192,60	9406
Außenmaß 3350 x 1950 mm, Spiegelfläche 3150 x 1800 mm	2.129,00	9402
Spiegel-Rollo für Reithallenspiegel 335/195 (Nr. 9402), 2tlg.	485,10	9407
Außenmaß 5360 x 1950 mm, Spiegelfläche 5200 x 1800 mm	3.289,00	9403
Spiegel-Rollo für Reithallenspiegel 536/195 (Nr. 9403), 2tlg.	741,60	9408
Außenmaß 6360 x 1950 mm, Spiegelfläche 6200 x 1800 mm	3.999,00	9404
Spiegel-Rollo für Reithallenspiegel 665/195 (Nr. 9404), 2tlg.	946,60	9409

MONTAGESETS

Montagesets für Reithallenspiegel mit einstellbarem Neigungswinkel, verzinkte Ausführung zum Anschrauben.

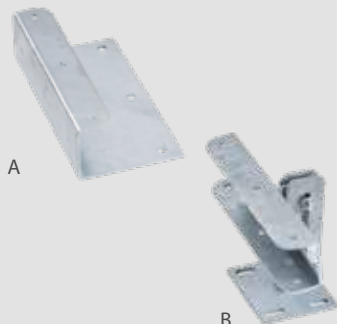

Montagesets

	Preis	Nr.
je 2 x A und B, für Nr. 9400, 9405, 9401 und 9406	119,00	9411
je 3 x A und B, für Nr. 9402 und 9407	199,00	9412
je 4 x A und B, für Nr. 9403, 9408, 9404 und 9409	329,00	9413

Reithallenspiegel, die breiter als 3350 mm sind, werden aus 2 Spiegelgläsern gefertigt. Eine leichte Verzerrung zwischen den Gläsern ist unvermeidbar.

1. ANBIETER

Dies ist ein Angebot von
Großwinkelmann GmbH & Co.KG
Wortstraße 34-36
33397 Rietberg
Tel.: 05244/9301-0
Fax: 05244/9301-925
E-Mail: info@growi.de
Handelsregister: Amtsgericht Gütersloh HRA 5498
persönlich haftende Gesellschafterin: Großwinkelmann
Verwaltungs-GmbH
Handelsregister: Amtsgericht Gütersloh
Registernummer: HRB 6055
Geschäftsführer: Ralf Hesse, Frank Hesse

2. ZUSTANDEKOMMEN DES VERTRAGES UND EINBEZIEHUNG AGB

Sie sind 10 Tage nach Absendung Ihrer Bestellung an Ihr Angebot gebunden. Wir können das Angebot durch eine Ihnen innerhalb der Frist gesondert zugehende Erklärung oder durch die Lieferung der Waren innerhalb der Frist annehmen. Maßgeblich für die Einhaltung der Frist ist der Zugang der Annahmeerklärung beim Kunden. Unsere in diesem Katalog gedruckten Allgemeinen Geschäftsbedingungen sind Bestandteil des Vertrages. Mit deren Einbeziehung erklären Sie sich hiermit einverstanden.

3. VERTRAGSBESTIMMUNGEN

Spätestens mit der Lieferung der Waren erhalten Sie eine Bestätigung des Vertrages, in der der Vertragsinhalt einschließlich unserer Allgemeinen Geschäftsbedingungen wiedergegeben ist.

4. GESETZLICHE MÄNGELHAFTUNG

Es gilt das gesetzliche Mängelhaftungsrecht.

5. LIEFERBEDINGUNGEN UND VERSANDKOSTEN

Die Lieferbedingungen finden sich in der Artikelbeschreibung des jeweiligen Produktes.

Hinsichtlich der Liefer- und Versandkosten gilt folgendes:

PAKETE

Die Versandkosten für alle Pakete deutschlandweit betragen pauschal 9,95 EUR. Die Gebühren für internationale Sendungen erhalten Sie auf Anfrage. Die Kosten für ein Postpaket werden nur einmalig pro Sendung berechnet (weitere Pakete sind bereits enthalten).

SPEDITIONSARTIKEL

Alle Artikel, die nicht als Speditionsartikel gekennzeichnet sind, werden als Postpaket angesehen. Bei einer Mischlieferung (Postpaket/Spedition) werden nur die Speditionskosten berechnet. Die Speditionskosten entnehmen Sie bitte dem jeweiligen Artikel, die Gebühren für internationale Sendungen erhalten Sie auf Anfrage.

VERSANDKOSTEN STANDARD

Die Lieferkosten per LKW/Spedition hängen von dem einzelnen Artikel ab. Die Versandkostenpauschale finden Sie auf der jeweiligen Katalogseite angegeben.

Wir haben unsere Artikel in zwei Kategorien geordnet:

Versandkostenpauschale 89,00 € oder 169,00 € inkl. MwSt. Wenn Sie mehrere Artikel bestellen, so **bezahlen**

Sie nur einmal die angegebene Pauschale. Bei Bestellung verschiedener Artikel aus beiden Versandkategorien bezahlen Sie einmal 89,00 €.

z.B. Sie bestellen 2 Sattelschränke (Katalog Seite 155), so bezahlen Sie pauschal 89,00 €. Sie bestellen 2 Sattelschränke (Katalog Seite 163) + 1 Rundraufe (Katalog Seite 233), so bezahlen Sie pauschal 169,00 €.

Von dieser Regelung ausgenommen sind Artikel, die als „Versandkosten auf Anfrage“ gekennzeichnet sind. Bei diesen Artikeln erstellen wir ein individuelles Gesamtangebot.

ZÖLLE

Bei Lieferungen in das Nicht-EU-Ausland fallen zusätzliche Zölle, Steuern und Gebühren an. Weitere Informationen zu Zöllen finden Sie beispielsweise unter http://ec.europa.eu/taxation_customs/customs/policy_issues/index_de.htm

und zur Einfuhrumsatzsteuer unter <http://auskunft.ezt-online.de/ezto/Welcome.do> sowie speziell für die Schweiz unter <http://xtares.admin.ch/tares/login/loginFormFiller.do>

6. PREISE UND ZAHLUNGSMITTEL

Den Gesamtpreis einschließlich aller Steuern und Abgaben finden Sie in der Artikelbeschreibung des jeweiligen Produktes. Ihnen stehen folgende Zahlungsmittel zur Verfügung:

VORKASSE

Sie erhalten von uns eine Auftragsbestätigung und Rechnung und können den Rechnungsbetrag ganz bequem per Überweisung zahlen. Die Ware wird umgehend nach Zahlungseingang von uns versendet.

ÜBERWEISUNGEN / ZAHLUNGEN AN:

Kontoinhaber: Großwinkelmann GmbH & Co. KG

IBAN: DE 58 4786 2447 0000 3420 00

BIC: GENODEM1RNE

Verwendungszweck: Auftragsnummer sowie, falls vorhanden, die Kundennummer

LASTSCHRIFT

Sie können Ihre Einkäufe auch bequem per Lastschriftverfahren bezahlen. Hierzu stellen wir Ihnen ein entsprechendes Formular zur Verfügung, über das Sie Ihre Bankverbindung mitteilen können. Der Schutz Ihrer Daten hat bei uns selbstverständlich oberste Priorität.

Achtung: Bei Zahlung per Bankeinzug erfolgt die Belastung Ihres Kontos direkt nach Annahme Ihrer Bestellung. Die Zahlung per Bankeinzug ist bei Bestellungen aus dem Ausland leider nicht möglich.

7. WIDERRUFSRECHT

Wenn Sie den Vertrag als Verbraucher schließen, steht Ihnen das nachfolgende Widerrufsrecht zu.

WIDERRUFSBELEHRUNG

WIDERRUFSRECHT

Sie haben das Recht, binnen vierzehn Tagen ohne Angabe von Gründen diesen Vertrag zu widerrufen.

Die Widerrufsfrist beträgt vierzehn Tage ab dem Tag, an dem Sie oder ein von Ihnen benannter Dritter, der nicht Beförderer ist, die Waren in Besitz genommen haben bzw. hat. Im Falle eines Vertrages über mehrere Waren, die Sie im Rahmen einer einheitlichen Bestellung bestellt haben und die getrennt geliefert werden, beträgt die Widerrufsfrist vierzehn Tage ab dem Tag, an dem Sie oder ein von Ihnen benannter Dritter, der nicht der Beförderer ist, die letzte Ware in Besitz genommen haben bzw. hat.

Um Ihr Widerrufsrecht auszuüben, müssen Sie uns Großbewinkelmann GmbH & Co. KG

Wortstrasse 34-36

33397 Rietberg

Telefax: 05244-9301-925

E-Mail: info@growi.de

mittels einer eindeutigen Erklärung (z.B. ein mit der Post versandter Brief, Telefax oder E-Mail) über Ihren Entschluss, diesen Vertrag zu widerrufen, informieren. Sie können dafür das beigefügte Muster-Widerrufsformular verwenden, das jedoch nicht vorgeschrieben ist. Zur Wahrung der Widerrufsfrist reicht es aus, dass Sie die Mitteilung über die Ausübung des Widerrufsrechts vor Ablauf der Widerrufsfrist absenden.

WIDERRUFSFOLGEN

Wenn Sie diesen Vertrag widerrufen, haben wir Ihnen alle Zahlungen, die wir von Ihnen erhalten haben, einschließlich der Lieferkosten (mit Ausnahme der zusätzlichen Kosten, die sich daraus ergeben, dass Sie eine andere Art der Lieferung als die von uns angebotene, günstigste Standardlieferung gewählt haben), unverzüglich und spätestens binnen vierzehn Tagen ab dem Tag zurückzuzahlen, an dem die Mitteilung über Ihren Widerruf dieses Vertrags bei uns eingegangen ist. Für diese Rückzahlung verwenden wir dasselbe Zahlungsmittel, das Sie bei der

ursprünglichen Transaktion eingesetzt haben, es sei denn, mit Ihnen wurde ausdrücklich etwas anderes vereinbart; in keinem Fall werden Ihnen wegen dieser Rückzahlung Entgelte berechnet. Wir können die Rückzahlung verweigern, bis wir die Waren wieder zurückerhalten haben oder bis Sie den Nachweis erbracht haben, dass Sie die Waren zurückgesandt haben, je nachdem, welches der frühere Zeitpunkt ist.

Sie haben die Waren unverzüglich und in jedem Fall spätestens binnen vierzehn Tagen ab dem Tag, an dem Sie uns über den Widerruf dieses Vertrags unterrichten, an Großbewinkelmann GmbH & Co. KG

Wortstrasse 34-36

33397 Rietberg

zurückzusenden oder zu übergeben. Die Frist ist gewahrt, wenn Sie die Waren vor Ablauf der Frist von vierzehn Tagen absenden. Wir tragen die Kosten der Rücksendung der Waren. Sie müssen für einen etwaigen Wertverlust der Waren nur aufkommen, wenn dieser Wertverlust auf einen zur Prüfung der Beschaffenheit, Eigenschaften und Funktionsweise der Waren nicht notwendigen Umgang mit ihnen zurückzuführen ist. Ende der Widerrufsbelehrung.

MUSTER-WIDERRUFSFORMULAR

Sie können zur Ausübung Ihres Widerrufsrechts auch unser Muster-Widerrufsformular verwenden (siehe unten). Dieses bitte ausgefüllt an oben benannte Postadresse senden oder per E-Mail an info@growi.de.

8. HINWEIS GEMÄSS BATTERIEGESETZ

Batterien dürfen nicht in den Hausmüll gegeben werden. Sie sind zur Rückgabe gebrauchter Batterien als Endverbraucher gesetzlich verpflichtet. Sie können Batterien nach Gebrauch in der Verkaufsstelle oder in deren unmittelbarer Nähe (z.B. in kommunalen Sammelstellen oder im Handel) unentgeltlich zurückgeben. Sie können Batterien auch per Post an uns zurücksenden. Batterien oder Akkus, die Schadstoffe enthalten, sind mit dem Symbol einer durchkreuzten Mülltonne gekennzeichnet. In der Nähe des Mülltonnensymbols befindet sich die chemische Bezeichnung des Schadstoffes. Cd steht für Cadmium, Pb für Blei und Hg für Quecksilber.

MUSTER-WIDERRUFSFORMULAR

Hiermit widerrufe(n) ich/wir (*) den von mir/uns (*) abgeschlossenen Vertrag über den Kauf der folgenden Waren (*)

Bestellt am _____ (*)/erhalten am _____ (*)

Name des/der Verbraucher(s) _____

Anschrift des/der Verbraucher(s) _____

Unterschrift des/der Verbraucher(s) (nur bei Mitteilung auf Papier) _____

Datum _____

(*) Unzutreffendes streichen.

UNSER SERVICE FÜR SIE

Ausstellung und Beratung

In unserer Indoor-Ausstellung in Rietberg-Varensell können Sie sich ganz in Ruhe über unsere Produkte informieren und sich durch unser fachkundiges Personal beraten lassen. Damit wir Sie optimal unterstützen und uns für Ihr Anliegen alle notwendige Zeit nehmen können, empfehlen wir eine vorherige Terminabsprache. Dazu bieten wir in unserem Ladengeschäft auch viele Artikel dieses Kataloges direkt zum Verkauf an. Doch nicht nur in unserer Ausstellung, sondern auch am Telefon oder bei Ihnen vor Ort unterstützen unsere Fachleute Sie gern bei der Auswahl und bei der Planung Ihres Vorhabens. Wichtig für Sie: Die gesamte Ausführung Ihres Projektes erfolgt aus einer Hand.

Montage

Bestes Material, durchdachte Konstruktion - unser hoher Anspruch an Qualität schließt für uns auch die richtige Montage ein - aus diesem Grund achten wir auf eine fachgerechte Qualitätsmontage durch unsere geschulten Mitarbeiter, und das auch europaweit.

Logistik und Versand

Die Anlieferung erfolgt mit unserem eigenen Fuhrpark, bzw. per Spediteur innerhalb von Deutschland und Europa. Dabei ist Termintreue und Pünktlichkeit für uns selbstverständlich.

Messen

Unsere Produkte präsentieren wir Ihnen auf renommierten Messen. Auf unseren großzügigen Messeständen stellen wir Ihnen alle wichtigen Produkte gerne persönlich vor. Hier können Sie sich unsere hochwertigen Stall- und Weideartikel live anschauen und erhalten somit einen Überblick über unser Produktspektrum.



Sie wollen mehr Informationen?
Dann schauen Sie einfach auf unserer Website vorbei unter www.growi.de. Wir freuen uns auf Ihren Besuch!





Bilder: 1. Montage Heuraufe 2. Messe Equitana 3. Laseranlage 4. Fuhrpark vor der Lagerhalle



SPONSORING-PARTNER

Zu unseren langjährigen Partnern gehört Michelle Buchholtz aus Dresden. Sie ist erfolgreich im Spring- und Vielseitigkeitssattel unterwegs und trug bereits 10 Mal den Titel „Sächsische Meisterin“. Mit der Pony-Mannschaft wurde sie 2010 Vize-Europameisterin in der Vielseitigkeit und kann zahlreiche Siege und Platzierungen bis CCI** (nat./internat.) sowie im Springen Siege und internationale Platzierungen bis Kl. S** vorweisen.



Neu an Bord in unserem Kooperationsteam sind Nina Maeter und Alexandra Schultjan, die mit ihrem Kanal „Pferdehofliebe“ auf Instagram, YouTube und TikTok aktiv sind. Die beiden sympathischen Frauen haben mit „Pferdehofliebe“ angefangen, um den Leuten öfter mal wieder ein Lächeln ins Gesicht zu zaubern - weil sie finden, dass man mittlerweile viel zu wenig lacht! Sie möchten übermitteln, dass man auch als erwachsene Person mal wieder Kind sein darf und das Leben nicht zu ernst nehmen soll. Ebenso möchten sie gutes Reiten mit ihrer lockern, lustigen aber auch manchmal sehr verrückten Art kombinieren. Das gelingt ihnen hervorragend!

Ein weiteres neues Mitglied in unserem Team ist Lisa Nottensteiner vom Instagram-Kanal @myhorsediaryofficial. Ihr gehören die Pferde Milan, Lino und Murrel. Lisa ist im Dressursport erfolgreich bis zur schweren Klasse unterwegs, aber auch im Vielseitigkeitssattel reitet sie bis zur A**. Seit Juli 2022 stehen ihre Sportpferde auf der eigenen Anlage, die sich derzeit noch im Umbau befindet. Die Entscheidung für die eigene Reitanlage war definitiv die einzig Richtige! Sie ist sehr glücklich mit Growi einen so kompetenten Partner in Sachen Stalltechnik an der Hand zu haben, der sie bei den aktuellen und zukünftigen Projekten unterstützt.



Das Deutsche Olympiade-Komitee für Reiterei e.V. (kurz: DOKR) in Warendorf betreut den Spitzenreit- und -fahrsport. Es ist an die Deutsche Reiterliche Vereinigung (FN) angeschlossen und dort für den Leistungssport zuständig. Seit Jahren ist Growi® offizieller Lieferant des DOKR und Partner der FN mit unseren FN-konformen Produkten.

PARTNER DES AUSBILDUNGSZENTRUMS LUHMÜHLEN

Die Großewinkelmann GmbH & Co. KG ist seit 2018 offizieller Partner des Ausbildungszentrums Luhmühlen. Die Anlage im niedersächsischen Salzhausen ist ein Schulungszentrum für Profireiter, aber auch für den Breitensport und bietet ein vielfältiges Lehrgangsangebot für Vielseitigkeit, Dressur und Springen. Um Pferd und Reiter das Optimum für das Training bieten zu können, vertraut das umfangreich ausgebaute AZ Luhmühlen, das auch als Landesleistungszentrum für Vielseitigkeit fungiert, auf Produkte aus unserem Hause.



ZAUN- UND TORSYSTEME

Sicherheit sorgt für ein gutes Gefühl - sowohl im privaten Bereich als auch in professionellem Umfeld. Verlässlicher Objektschutz und eine ansprechende Optik der Zaun- und Toranlagen mögen dabei zunächst wie ein Widerspruch klingen. Die perfekte Balance zwischen Objektsicherung und stilvoller Umzäunung gelingt jedoch mit unseren facettenreichen Zaunsystemen. Zum Beispiel mit unserem beliebten Frontgitterzaun vom Typ „Rhein“ – den gibt es, wie alle unsere Zauntypen, auch als Drehflügel- und Schiebetorvariante.

Wer es besonders sicher mag, der findet bei uns alles zum Thema Objektschutz von der Zackenleiste bis hin zum Stacheldrahtabweiser. Auch moderne Technik hilft ihnen bei der Zutrittskontrolle sowohl bei privaten, als auch bei gewerblichen Gebäuden. Von der Kamera bis zur Fernsteuerung bieten wir Ihnen ein umfassendes Sortiment an elektronischen Hilfsmitteln für die Absicherung Ihres Geländes.

Umfassend präsentiert sich auch unser erweitertes Pfostensortiment für Doppelstab-Gittermatten. Vielfältige Optik in verschiedenen Preisklassen lässt Ihren individuellen Gestaltungsmöglichkeiten freien Lauf. Auch beim Thema Sichtschutz sind Ihren Ideen keine Grenzen gesetzt. Mit unseren Variationen aus Stein, Glas, Blech oder sogar einer Kombination aus diesen Elementen wird Ihr heimischer Garten zu einem Rückzugsort zum Wohlfühlen. Gern unterstützen wir Sie bei der Auswahl des richtigen Sichtschutzes für Ihr Wohnzimmer im Grünen!

Uns geht es darum, dass Sie Tag für Tag mit der Qualität unserer Produkte rechnen können. Innovatives Design, hochwertige Verarbeitung oder einfach sicher - in unserem Katalog finden Sie all das an professioneller Zaunausstattung, was Sie für die Gestaltung Ihrer Gartenanlage oder zur Absicherung Ihres Betriebes benötigen. Wir bieten Ihnen gerne Beratung, Planung und Umsetzung aus einer Hand an, damit Sie Ästhetik und Sicherheit optimal kombinieren können.



**UNSEREN KOSTENLOSEN KATALOG
KÖNNEN SIE ONLINE BESTELLEN:
www.growi.de**



A			H			S		
Abspritzdusche	193		Haken	184		Sackkarre	211	
Abtrenngitter Pferd	89		Halfterhalter	180		Sattelhalter	181	
Akkugeräte	286		Handbrause	193		Sattelschränke	160	
Anbindpfosten und -bügel	192		Handpritschenwagen	213		Sattelschrank-Bausatz	166	
Anbindungen und Zubehör	190		Heizbare Tränkebecken	122		Sattelschrank-Beleuchtung	171	
Aufsatzgitter	53		Heizkabel	130		Schafsnetze	312	
Aufsteighilfen	317		Heuball	152		Schellen	98	
Außenstall	254		Heubefüller	150		Schermaschinen	189	
Automatische Fütterung	158		Heukegel	152		Schubkarren	202	
B			Heunetze	150		Schwimmerventile	140	
Bahnbuchstaben	328		Heuraufen Stall	144		Segmentraufe	233	
Batterien	284		Heuraufen Weide	228		Solarium	194	
Batteriegeräte	285		Hindernisständer	322		Sprung-Parcours	324	
Beo Band	266		Hindernisswagen	327		Sprungständer	323	
Besen	186		Holzpfähle	270		Sprungstangen	319	
Bollengabeln	186		Holzzaun	272		Stallbutler	188	
Boxen-Box	184		I			Stallfenster	64	
Boxenschilder	191		Isolatoren	303		Stallriegel	191	
Boxenschrank	185		K			Stallschilder	191	
Boxentüren	53		Karabinerhaken	190		Stalltore	74	
Breitbandlitze	298		Kippkarren	201		Stalltüren	68	
C			Kinder-Hindernis	325		Stiefelhalter	184	
Cavaletti-Blöcke	316		Kinderkarre	206		Streugabeln	186	
D			Knotengeflecht	313		Strohballenkarren	212	
Deckenhalter	178		Koppel-/Paddocktrog	232		T		
Durchtrittschutz	95		Koppelzaun Holz	271		Torgriffe	309	
Draht	300		Koppelzaun Kunststoff	260		T-Pfosten	295	
Drahtgeflechte	312		L			Trafos für Tränkebecken	129	
Dressurviereck	329		Lecksteinhalter	153		Transportanhänger	212	
E			M			Tränkebecken	124	
Eimer	156		Mini-/Midi-Rundraufe	231		Trennwände	54	
Eimerwagen	211		Mistcontainer	220		Trensenhalter	180	
Elektrozaun	276		Mistgabel	186		Turnierschrank	172	
Erdböhrer	306		Mistkarren	200		U		
Erdkabel	290		Muldenschaufel	210		U-Bügel	192	
Equiground Paddockgitter	117		N			Universalkuli	200	
Equidenpass-Schrank	170		Netzgeräte	281		Universalschränke	168	
Euronetz	312		P			Universalwanne	153	
F			Paddockgitter	117		Untersuchungsstand	195	
Forken	186		Panels	242		W		
Fressgitter Pferd	96		Pendeltürfolie	196		Wasserfässer	136	
Frontwände	10		Pferdeboxen	10		Warnschilder	292	
Futterautomat	158		Pferderaufe	232		Weidehütten	252	
Futterspärnetze für Raufen	239		PU-Reifen	223		Weidepumpen	139	
Futterraufen	228		Q			Weidetore Holz	271	
Futterschaufel	153		Quaderballenwagen	209		Weidetore Metall	256	
Futtertonnen	153		Quaderraufen	228		Weidetränken	139	
Futtertröge Pferd	154		R			Weidezaun	278	
Futterwagen	207		Räder und Rollen	224		Weidezaungeräte	282	
Frostwächter	130		Recycler-Kunststoffpfähle	267		Weidezelt	248	
G			Reitbodenkarre	330		Windschutz	196	
Gabelhubwagen	210		Reitzirkel	244		WingX Stangenhalter	317	
Gerätehalter	187		Reithallenspiegel	330		Z		
Geschirrhalter	184		Riegel und Verschlüsse	99		Zaunpfähle	292	
Großraumkuli	216		Rohrleitungsschutz	129		Zaunprüfer	291	
Gummimatten	104		Rohrverbinder	100		Zaunriegel	270	
			Rundjumbo	214		Zirkulationsanlagen	132	
			Rundraufen	230				

IHRE ANSPRECHPARTNER

PLZ-Gebiet 0 – 3

Pia Waldmann

Tel. +49 5244 9301 -931

PWaldmann@growi.de

Vertrieb Innendienst

PLZ-Gebiet 4

Nadine Schubert

Tel. +49 5244 9301 -964

NSchubert@growi.de

Vertrieb Innendienst

PLZ-Gebiet 5

Helga Giesecker

Tel. +49 5244 9301 -955

HGiesecker@growi.de

Vertrieb Innendienst

PLZ-Gebiet 6 – 9

Heike Büser

Tel. +49 5244 9301 -928

HBueser@growi.de

Vertrieb Innendienst

Marene Kleinhaus

Tel. +49 5244 9301 -940

MKleinhaus@growi.de

Vertrieb Innendienst

Annika Wienhues

Tel. +49 5244 9301 -991

AWienhues@growi.de

Vertrieb Innendienst

Stefanie Berenspöhler

Tel. +49 5244 9301 -913

SBerenspoehler@growi.de

Vertrieb Innendienst

Monia Westerhorstmann

Tel. +49 5244 9301 -915

MWesterhorstmann@growi.de

Vertrieb Innendienst

Vertriebsleiter

Lothar Bänisch

Tel. +49 5244 9301 -960

LBaenisch@growi.de

Vertriebsleiter | Export

UNSEREN KOSTENLOSEN
KATALOG
ZAUN- UND TORSYSTEME
KÖNNEN SIE ONLINE
BESTELLEN:
www.growi.de



Stand: Januar 2024



Offizieller
Lieferant
des DOKR-
Bundes-
leistungs-
zentrums

Grobwinckelmann
www.growi.de

Grobwinckelmann GmbH & Co. KG

Wortstraße 34-36 | D-33397 Rietberg | Tel. +49 5244 9301-960 | Fax +49 5244 9301-925

info@growi.de | www.growi.de